

Pioneer

AVH-X5880TV
AVH-X2880BT

DVD PLAYER COM RDS

Manual do proprietário

Pioneer 1 ano

CERTIFICADO DE GARANTIA

APARELHO : AVH-X5880TV/AVH-X2880BT

NOME DO COMPRADOR :

TELEFONE :

CEP :

CIDADE :

ESTADO :

ENDEREÇO :

DATA DA COMPRA :

NOTA FISCAL :

VENDIDO POR :

Nº DE SÉRIE :

Atenção

Este Certificado de Garantia só tem validade quando preenchido e acompanhado da Nota Fiscal correspondente. Conserve-os em seu poder.

**CERTIFICADO DE GARANTIA VÁLIDO
SOMENTE NO TERRITÓRIO BRASILEIRO**

A PIONEER DO BRASIL LTDA. Garante que o aparelho desempenhará suas funções em conformidade com o seu manual de instruções, assegurando ao adquirente deste aparelho, garantia contra defeitos de matéria-prima e de fabricação, por um período de **01 (um) ano, incluso o período estabelecido por lei, a contar da data de sua aquisição**, comprovada mediante a apresentação da respectiva Nota Fiscal do revendedor ao consumidor e deste **Certificado de Garantia** devidamente preenchido, observando o que segue:

- 1 A garantia supracitada é a única garantia, quer expressa, quer implícita, ficando excluídos quaisquer danos ou prejuízos indiretos, tais como (de forma meramente exemplificativa e não taxativa), lucros cessantes, interrupção de negócios e outros prejuízos pecuniários decorrentes do uso, ou da possibilidade de usar este aparelho;

- 2 A **PIONEER** declara a garantia nula e sem efeito se for constatada por ela, ou pela assistência técnica autorizada que o aparelho sofreu dano causado por uso em desacordo com o manual de instruções, ligações a tensão de rede errada, acidentes (quedas, batidas, etc.), má utilização, instalação inadequada, ou ainda sinais de haver sido violado, ajustado ou consertado por pessoas não autorizadas;
- 3 O **Certificado de Garantia** só terá validade quando preenchido juntamente com a Nota Fiscal de Venda ao Consumidor do aparelho;
- 4 Também será anulada a garantia quando este **Certificado de Garantia** apresentar qualquer sinal de adulteração ou rasura;
- 5 Os consertos e manutenção do aparelho em garantia, serão de competência exclusiva das assistências autorizadas e da **PIONEER**;
- 6 Os danos ou defeitos causados por agentes externos, por danos causados por uso de CDs/DVDs de má qualidade, ação de produtos de limpeza, excesso de pó, infiltração de líquidos, produtos químicos automotivos, tentativa de furto ou roubo e demais peças que se desgastam naturalmente com o uso (ex: baterias, acessórios, botões, painéis, cintas), ou por outras condições anormais de utilização, em hipótese alguma serão de responsabilidade do fabricante;
- 7 As despesas de frete, seguro e embalagem não estão cobertas por esta garantia, sendo de responsabilidade exclusiva do proprietário;
- 8 Produtos com número de série adulterado ou ilegível também não serão cobertos pela presente garantia.

Índice

Obrigado por adquirir este produto Pioneer. Por favor leia por estas instruções então você saberá como operar seu modelo adequadamente. Depois que você tiver acabado de ler as instruções, guarde este documento num lugar seguro para referência futura.

Importante

As telas mostradas nos exemplos podem ser diferentes das telas reais, as quais podem ser alteradas sem aviso prévio, devido a melhorias de desempenho e função.

Precaução6

Informações de segurança importantes.....6
Para garantir uma condução segura7
Quando usar uma tela conectada a saída V OUT7
Para evitar a exaustão da bateria.....7
Câmera ré.....7
Manipulando o conector USB7
Em caso de problema7
Visite nosso site7
Proteger o painel LCD e a tela7
Observações sobre memória interna.....8
Sobre este manual.....8
Utilização e cuidados do controle remoto.....8

Operação básica.....9

Verificação dos nomes dos elementos e funções9
Controle remoto9
Observações ao usar o painel LCD.....10
Ajuste do ângulo do painel LCD10
Inserindo/ejetando/conectando mídia10
Ao iniciar pela primeira vez10
Como usar as telas12
Entrada AV suportada.....13
Exibindo a tela de Operação AV.....13
Selecione uma entrada13
Alterando a ordem de exibição das fontes.....13
Usando o painel de toque13

Registro e conexão de dispositivo Bluetooth®14

Visualizando a tela "Bluetooth".....14
Registrando seus dispositivos de Bluetooth14
Conectando um dispositivo Bluetooth registrado manualmente14
Alterando a visibilidade15
Inserindo o código PIN para conexão sem fio Bluetooth15
Exibindo as informações do dispositivo.....15
Limpando a memória de Bluetooth15
Atualizando o software do Bluetooth.....15
Exibindo a versão do software de Bluetooth15
Alterando o dispositivo Bluetooth conectado15

Telefonia mãos livres16

Exibindo a tela de Menu do Telefone16
Fazendo uma chamada telefônica16
Atendendo uma chamada telefônica17
Minimizando a tela de confirmação de discagem17
Alterando as definições da chamada17
Usando a função de reconhecimento de voz (para iPhone)17
Configurando a sincronização automática da agenda18
Notas para ligação em viva-voz18

Configuração para iPod / iPhone ou smartphone.....18

O fluxo básico de configuração de iPod / iPhone ou smartphone18
Configuração do método de conexão do dispositivo18
Compatibilidade com iPod19
Android™ compatibilidade de dispositivos19
Informação sobre conexões e funções de cada dispositivo20

Rádio21

Iniciando o procedimento21
Procurar por informações de PTY21
Armazenando frequências de transmissão mais fortes21
Exibindo a tela de "Configurações de rádio".....21

Ajustando em frequências fortes.....21
Definindo a etapa de ajuste de FM ou AM.....21
Definindo a pesquisa de frequência alternativa22
Definindo a pesquisa de Auto PI22
Limitando estações para programação local22
Recebendo anúncio de tráfego (TA).....22
Recebendo anúncios de notícias22
Recebendo emissões de alarme.....22

Sintonizador de TV23

Iniciando o procedimento23
Memorizar estações.....23

TV Digital23

Iniciando o procedimento24
Recebendo as informações do programa24
Visualizando a tela "Configurações DTV"24
Alterando o idioma da legenda.....24
Alterando a definição da saída de som24
Definindo o controle parental24
Exibindo a versão do software DTV24

Reprodutor de Discos25

Iniciando o procedimento26
Selecionando arquivos da lista de nome de arquivos26
Alterando o tipo de arquivo de mídia26
Procurando a parte que você deseja reproduzir27
Usando o menu de DVD.....27
Alterando o idioma da legenda/áudio27
Operando o menu de DVD usando teclas do painel de toque27

Arquivos compactados...27

Iniciando o procedimento (para Disco).....29
Iniciando o procedimento (para USB).....29
Operações comuns a todos os tipos de arquivo30
Operações do arquivo de áudio30
Operações de arquivo de imagem estática30

iPod31

Conectando o seu iPod31
Iniciando o procedimento32
Selecionando entrada de música ou vídeo da tela de lista de reprodução.....32

Usando a função de iPod desse produto com seu iPod32
Selecionando uma música da lista relacionada à música sendo reproduzida no momento (pesquisa de link).....32

AppRadioMode32

Usando o AppRadioMode32
Usando a função de mistura de áudio.....32

Spotify®34

Usando o Spotify com seu áudio/vídeo de carro da Pioneer35
Iniciando o procedimento35
Selecionando uma faixa ou estação da lista35

Reprodutor de áudio Bluetooth.....36

Iniciando o procedimento36
Selecionando arquivos da lista de nome de arquivos36

Entrada AUX.....37

Iniciando o procedimento37
Configurando o sinal de vídeo.....37

Entrada AV37

Iniciando o procedimento37
Configurando o sinal de vídeo.....37

MIXTRAX38

Operação do MIXTRAX38
Operação do MIXTRAX EZ38
Exibindo a tela de "Config. MIXTRAX".....38
Definir o padrão de piscar39

Configurações do sistema.....39

Exibindo a tela de configurações do "Sistema".....39
Definindo o controle do volante.....39
Configurando a ativação da entrada de áudio Bluetooth39
Configurando a ativação da entrada Spotify.....39
Configurando a rolagem.....40
Configuração do tom do bipe40

Índice

Configurando a função de mistura de áudio automática.....40	Definindo a exibição do ícone de ângulo.....48	Ajustando o ângulo do microfone.....57
Configurando a câmera ré.....40	Definindo o aspecto da tela.....48	Instalando a antena de TV.....58
Configurando o modo de demonstração.....40	Definindo bloqueio dos pais.....48	Montagem da antena de TV.....58
Seleção do idioma do sistema.....40	Exibindo seu código de registro DivX VOD.....49	Montando a antena de TV.....58
Configuração do idioma do teclado com o aplicativo para iPhone.....40	Exibindo seu código de cancelamento do registro DivX VOD.....49	■ Apêndice.....58
Ajuste das posições de resposta do painel de toque (calibragem do painel de toque).....41	Reprodução automática de DVDs.....49	Resolução de problemas.....58
Definindo o dimmer.....41	Configurando o sinal de vídeo da câmera ré.....49	Mensagens de erro.....59
Ajuste da imagem.....41	■ Menu Favoritos.....50	Manipulação e cuidados com os discos.....61
Exibição da versão de firmware.....42	Criando um atalho.....50	Discos reproduzíveis.....61
Exibindo as licenças de código aberto.....42	Selecionando um atalho.....50	Informações detalhadas para a mídia reproduzível.....62
Atualização de firmware.....42	Removendo um atalho.....50	Aviso de marca registrada e direitos autorais.....64
■ Ajustes de áudio.....43	■ Operações comuns.....50	Bluetooth.....65
Exibindo a tela de configurações de "Áudio".....43	Definindo a hora e data.....50	WMA.....65
Usando o ajuste de fader/balanco.....43	Definindo a função "Sound Retriever".....50	FLAC.....65
Alterando o ajuste de mudo/atenuação do som.....43	Alterando o modo de tela ampla.....50	DivX.....65
Ajustando os níveis da entrada.....43	■ Outras funções.....51	AAC.....65
Usando o controle de nível automático.....43	Restaurando esse produto para as configurações padrão.....51	Android™.....65
Ajustando audibilidade.....43	■ Conexão.....51	Informações detalhadas sobre dispositivos iPod conectados.....65
Configurando a saída do subwoofer.....43	Precauções.....51	Usando conteúdo conectado com base em aplicativo.....66
Ajustando o valor da frequência de corte.....43	Precauções antes de conectar o sistema.....51	Spotify®.....66
Alternando a saída do alto-falante traseiro.....44	Antes de instalar este produto.....52	Aviso sobre visualização de vídeo.....66
Usando o Reforço de GRAVES.....44	Para prevenir danos.....52	Aviso sobre visualização de DVD-Vídeo.....66
Selecionando a posição de audição.....44	Aviso para o fio/cabo condutor azul/branco.....52	Aviso sobre o uso de arquivos MP3.....66
Ajustando os níveis de saída dos alto-falantes finamente.....44	Este produto.....52	Uso correto da tela LCD.....66
Ajustando o alinhamento de tempo.....44	Cabo de alimentação.....53	Especificações.....67
Mudando o alinhamento de tempo predefinido.....45	Amplificador de potência (vendido separadamente).....53	
Usando o equalizador.....45	iPhone e smartphone.....54	
Ajustando a curva do equalizador automaticamente (EQ Automático).....45	iPhone com conector Lightning.....54	
Salvando as configurações de som.....46	iPhone com conector de 30 pinos.....54	
Carregando as configurações de som.....46	Dispositivo Android.....55	
■ Menu de tema.....47	Câmera.....55	
Selecionando a exibição do plano de fundo.....47	Componente de vídeo externo e o visor.....55	
Configurando a cor de iluminação.....47	■ Instalação.....56	
Selecionando a cor de tema.....47	Precauções antes da instalação.....56	
Selecionando a imagem do relógio.....47	Antes da instalação.....56	
■ Configurando o reprodutor de vídeo.....48	Notas sobre a instalação.....56	
Definindo os idiomas de prioridade máxima.....48	Instalação usando os orifícios de parafuso no lado do produto.....56	
	Instalação do microfone.....57	
	Montagem no quebra-sol.....57	
	Instalação na coluna da direção.....57	

Precaução

PRECAUÇÃO

Este produto é um produto laser classificado Classe 1 sob a Segurança de produtos laser, IEC 60825-1:2007, e contém um módulo de laser classe 1M. Para assegurar segurança contínua, não remova nenhuma tampa nem tente acessar o interior do produto. Confie todos os serviços ao pessoal qualificado.

PRODUTO A LASER DA CLASSE 1

CUIDADO—RADIÇÃO A LASER VISÍVEL E INVISÍVEL DA CLASSE 1M QUANDO ABERTO, NÃO OLHE DIRETAMENTE COM INSTRUMENTOS ÓPTICOS.

Precauções

Evite o uso prolongado do aparelho com volume superior a 85 decibéis, pois isto poderá prejudicar a sua audição. (Lei Federal 11.291/06)

TABELA:	
Nível de Decibéis	Exemplos
30	Biblioteca silenciosa, sussurros leves
40	Sala de estar, refrigerador, quarto longe do trânsito
50	Trânsito leve, conversação normal, escritório silencioso
60	Ar condicionado a uma distância de 6 m, máquina de costura
70	Aspirador de pó, secador de cabelo, restaurante ruidoso
80	Tráfego médio de cidade, coletor de lixo, alarme de despertador a uma distância de 60 cm
OS RUIDOS ABAIXO PODEM SER PERIGOSOS EM CASO DE EXPOSIÇÃO CONSTANTE	
90	Metrô, motocicleta, tráfego de caminhão, cortador de grama
100	Caminhão de lixo, serra elétrica, furadeira pneumática

120	Show de banda de rock em frente às caixas acústicas, trovão
140	Tiro de arma de fogo, avião a jato
180	Lançamento de foguete
Informação cedida pela Deafness Research Foundation, por cortesia	

Para os modelos equipados com Bluetooth
Resolução 506 – ANATEL:

"Este equipamento opera em caráter secundário, isto é, não tem direito a proteção contra interferência prejudicial, mesmo de estações do mesmo tipo, e não pode causar interferência a sistemas operando em caráter primário."

Este equipamento está homologado pela ANATEL de acordo com os procedimentos regulamentados pela Resolução 242/2000 e atende aos requisitos técnicos aplicados.

Para consultas, visite:

www.anatel.gov.br

Informações de segurança importantes

⚠️ ADVERTÊNCIA

- Não tente instalar ou consertar este produto por você mesmo. A instalação ou conserto deste produto por pessoas sem treinamento e experiência em equipamento eletrônico e acessórios automotivos pode ser perigosa e pode expor a pessoa a risco de choque elétrico, ferimentos e outros perigos.
- Não permita que este produto entre em contato com água. Pode resultar em choque elétrico. Da mesma forma, o contato com líquidos pode provocar danos, geração de fumaça e sobreaquecimento do produto.
- Se um líquido ou um objeto se infiltrar no produto, estacione o veículo num lugar seguro, desligue a chave de ignição (ACC OFF) imediatamente, e consulte o seu revendedor ou o centro de serviço autorizado da Pioneer mais próximo. Não use o produto nesta condição, porque fazer isso pode provocar um incêndio, choques elétricos ou outras falhas.
- Se você perceber qualquer fumaça, ruído estranho ou odor anormal do produto, ou qualquer outra anormalidade na tela LCD, desligue o aparelho imediatamente e consulte o seu revendedor ou o centro de serviço autorizado da Pioneer mais próximo. Usar este produto nesta condição pode provocar danos permanentes ao sistema.

- Não desmonte nem modifique este produto, pois há componentes de alta voltagem dentro do mesmo que podem causar choques elétricos. Certifique-se de consultar o seu revendedor ou o centro de serviço autorizado da Pioneer mais próximo para a inspeção interna, ajustes ou reparos.

Antes de usar este produto, certifique-se de ler e de entender completamente as seguintes informações de segurança:

- Não opere este produto, quaisquer aplicativos ou a opção de câmera ré (se adquirida) se isso desviar sua atenção de alguma forma da operação segura de seu veículo. Sempre observe as regras de condução segura e siga todas as regulamentações de tráfego existentes. Se sentir dificuldade em operar este produto ou ao ler o visor, estacione seu veículo em um local seguro e aplique o freio de estacionamento antes de realizar os ajustes necessários.
- Nunca ajuste o volume do produto a um nível tão alto que não possa ouvir o tráfego exterior e os veículos de emergência.
- Por motivos de segurança, certas funções são desativadas a menos que o veículo esteja parado e/ou o freio de estacionamento esteja aplicado.
- Guarde este manual à mão como uma referência para os procedimentos de operação e informações de segurança.
- Não instale este produto onde o mesmo possa (i) obstruir a visão do motorista, (ii) prejudicar o desempenho de qualquer um dos sistemas operacionais ou recursos de segurança do veículo, incluindo os airbags, botão do pisca-alerta, etc., ou (iii) prejudicar a habilidade do motorista para operar o veículo com segurança.
- Lembre-se de usar o cinto de segurança sempre que dirigir o veículo. Se você sofrer um acidente, seus ferimentos poderão ser consideravelmente mais graves se o cinto de segurança não estiver colocado adequadamente.
- Nunca use fones de ouvido ao dirigir.

Precaução

Para garantir uma condução segura

▲ADVERTÊNCIA

- **O CONDUTOR VERDE-CLARO PARKING, NO CONECTOR DE ALIMENTAÇÃO, FOI DESENVOLVIDO PARA DETECTAR QUE O VEÍCULO ESTÁ ESTACIONADO E DEVE SER ACOPLADO À FONTE DE ALIMENTAÇÃO AO LADO DO BOTÃO DO FREIO DE MÃO.**
- **Não tome nenhuma medida para alterar ou desativar o sistema conectado do freio de estacionamento, que é instituído para a sua proteção. Alterar ou desativar o sistema conectado do freio de estacionamento pode resultar em lesões graves ou morte.**
- **Para evitar riscos de danos ou ferimentos e a potencial violação das leis aplicáveis, este produto não deve ser usado com imagem de vídeo visível ao motorista.**
- Em alguns países, a visualização de imagens em um visor dentro de um veículo, mesmo pelas pessoas que não o motorista, pode ser ilegal. Onde tais regulamentações se aplicam elas devem ser obedecidas.

Se você tentar assistir vídeo ao dirigir, a mensagem **"Visualização de imagens pelo motorista enquanto dirige é estritamente proibida."** irá aparecer na tela. Para assistir imagem de vídeo nesta tela, pare o veículo em um lugar seguro e usar o freio de estacionamento. Por favor mantenha o pedal de freio pressionado para liberar o freio de estacionamento.

Quando usar uma tela conectada a saída V OUT

O terminal de saída de vídeo (**V OUT**) é para conexão de uma tela para permitir que os passageiros nos bancos traseiros assistam a imagens de vídeo.

▲ADVERTÊNCIA

NUNCA instale o visor traseiro em um local que permita ao motorista assistir o vídeo enquanto dirige.

Para evitar a exaustão da bateria

Certifique-se de ligar o motor do veículo para usar este produto. Usar este produto sem ligar o motor pode descarregar a bateria.

▲ADVERTÊNCIA

Não instale este produto em um veículo que não possui fio/ cabo condutor ACC ou circuito disponível.

Câmera ré

Com uma câmera ré opcional, você pode usar este produto como um auxílio para ter visão em reboques ou ao entrar de ré em uma vaga de estacionamento apertada.

▲ADVERTÊNCIA

- A IMAGEM DA TELA PODE APARECER INVERTIDA.
- USE A ENTRADA SOMENTE PARA MARCHA À RÉ OU PARA A IMAGEM DE ESPELHO DA CÂMERA RÉ. OUTROS USOS PODERÃO RESULTAR EM LESÕES OU DANOS.

▲PRECAUÇÃO

O modo de visão traseira existe para usar este produto como um auxílio para visão em reboques ou ao entrar de ré em uma vaga de estacionamento apertada. Não use essa função para fins de entretenimento.

Manipulando o conector USB

▲PRECAUÇÃO

- Para prevenir a perda de dados e danos ao dispositivo de armazenamento, nunca o retire deste produto durante uma transferência de dados.
- A Pioneer não pode garantir compatibilidade com todos os dispositivos de armazenamento em massa USB e não assume responsabilidade sobre qualquer perda de dados em reprodutores de mídia, iPhone, smartphone, ou outros dispositivos ao usar este produto.

Em caso de problema

Se o produto deixar de funcionar adequadamente, contate o seu revendedor ou o centro de serviço autorizado da Pioneer mais próximo.

Visite nosso site

Visite-nos no seguinte site:

<http://www.pioneer.com.br/>

- Oferecemos as últimas informações sobre a PIONEER CORPORATION em nosso site.
- A Pioneer fornece regularmente atualizações de software para melhorar ainda mais seus produtos. Verifique a seção de suporte do site da Pioneer para obter todas as atualizações de software disponíveis.

Proteger o painel LCD e a tela

- Não exponha a tela LCD diretamente à luz solar quando este produto não for utilizado. Isso pode resultar em mau funcionamento da tela de LCD devido às altas temperaturas resultantes.
- Quando usar um telefone celular, mantenha a antena afastada da tela LCD para prevenir a interrupção do vídeo na forma de distúrbios como manchas, listras coloridas, etc.
- Para proteger a tela LCD contra danos, certifique-se de tocar nas teclas do painel levemente com os dedos e faça isso com suavidade.

Precaução

Observações sobre memória interna

Antes de remover a bateria do veículo

- Algumas das configurações e dos conteúdos registrados não serão redefinidos.

Dados sujeitos a apagar

As informações são apagadas desconectando o fio/cabo condutor amarelo da bateria (ou removendo a própria bateria).

- Algumas das configurações e dos conteúdos registrados não serão redefinidos.

Reinicialização do microprocessador

▲PRECAUÇÃO

Pressionar o botão **RESET** as configurações e o conteúdo registrado são redefinidos para as configurações de fábrica.

- Não execute esta operação quando um dispositivo estiver conectado a este produto.
- Algumas das configurações e dos conteúdos registrados não serão redefinidos.

O microprocessador deve ser reajustado sob as seguintes condições:

- Antes de usar este produto pela primeira vez após a instalação.
- Se o produto deixar de funcionar corretamente.
- Se aparecer algum problema ao operar o sistema.
- Se a posição do seu veículo for mostrada no mapa com um erro de posicionamento significativo.

1 Desligue a chave de ignição.

2 Pressione o botão de RESET com a ponta de uma caneta ou com outro utensílio pontiagudo.





- ☞ Consulte *Verificação dos nomes dos elementos e funções* na página 9

Configurações e conteúdo registrado são redefinidos para as configurações de fábrica.

Sobre este manual

Este manual contém diagramas de telas autênticas para descrever as operações. No entanto, as telas em algumas unidades podem não ser as mostradas neste manual dependendo do modelo usado.

Significados dos Símbolos Usados Neste Manual

	Isto indica nome modelo que é suportado nas operações descritas.
	Isto indica para tocar no local da função na tela na tela de toque.
	Isto indica para tocar e manter no local da função na tela na tela de toque.
	Isto indica que há uma referência ou suplemento para a tela ou tela.

Utilização e cuidados do controle remoto

Instalação da bateria

Deslize a tampa na parte de trás do controle remoto para fora e insira a bateria com os polos positivo (+) e negativo (-) devidamente alinhados.

- Ao utilizar pela primeira vez, puxe o filme que se projeta da bandeja.

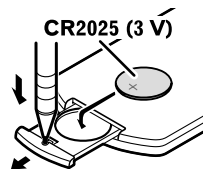

▲ADVERTÊNCIA

- Não ingira a bateria, perigo de queimadura por produto químico.

- Este produto, incluindo o controle remoto fornecido, contém bateria de célula do tipo moeda/botão. Se engolir a bateria de célula do tipo moeda/botão, ela poderá provocar severa queimadura interna em apenas duas horas o que pode causar a morte.
- Mantenha baterias novas ou usadas longe do alcance de crianças. Se engolir a bateria ou se ela for introduzida em qualquer parte do corpo, consulte um médico imediatamente.
- Se o compartimento da bateria não fechar bem, pare de usar o produto e mantenha-o longe do alcance de crianças.
- As baterias (tanto o pacote quanto as instaladas) não devem ser expostas a calor excessivo como luz solar, fogo ou similares.

▲PRECAUÇÃO

- Remova a bateria se não for utilizar o controle remoto por um mês ou mais.
- Há perigo de explosão da bateria caso seja substituída incorretamente. Substitua somente com o mesmo tipo ou equivalente.
- Não manipule a bateria com ferramentas metálicas.
- Não guarde a bateria com objetos metálicos.
- Caso a bateria vazze, limpe completamente o controle remoto e instale uma bateria nova.
- Ao se desfazer das baterias usadas, faça-o segundo as normas governamentais ou os regulamentos de instituições ambientais públicas que sejam aplicáveis em seu país/região.
- "Material de Perclorato – manuseio especial aplicável. Consulte www.dtsc.ca.gov/hazardouswaste/perchlorate. (Aplicável a Califórnia, EUA)"

Usando o controle remoto

Aponte o controle remoto para a direção do painel frontal para operá-lo.

- O controle remoto poderá não funcionar corretamente se ficar exposto à luz direta do sol.

●Importante

- Não deixe o controle remoto exposto a temperaturas altas ou à luz direta do sol.
- Não deixe o controle remoto cair no chão, onde pode ficar preso embaixo do pedal do freio ou acelerador.

Operação básica

Verificação dos nomes dos elementos e funções

X5880TV

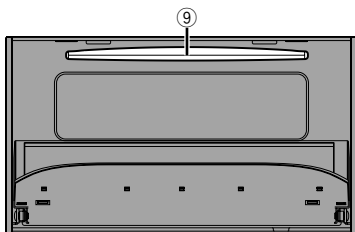
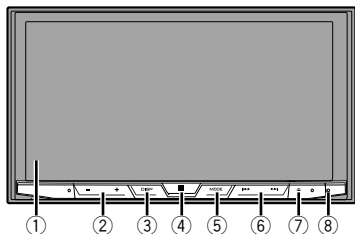

X2880BT

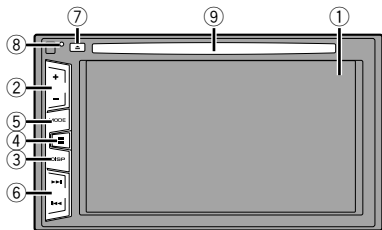

1	Tela de LCD
2	Volume (+/-) botão
3	DISP botão Na tela de Operação do AV, pressione para desligar a tela. Na tela de Aplicativos ou modo de navegação, pressione para exibir a barra de controle lateral. Pressione e mantenha para desativar a exibição. <input type="checkbox"/> Quando a tela for desligada, toque na tela para reverter para a tela original.
4	■ botão Pressione para exibir a tela de menu superior. Pressione e mantenha pressionado para ativar a função de reconhecimento de voz. ➔ Consulte <i>Usando a função de reconhecimento de voz (para iPhone)</i> na página 17
5	MODE botão Pressione para alternar entre a tela de Aplicativo e a tela de Operação AV. Pressione e mantenha pressionado para alterar o modo de visualização.
6	TRK botão (◀▶▶▶) Pressione retornar à faixa anterior (capítulo) ou vá para a próxima faixa (capítulo). Pressione e mantenha para executar retrocesso ou avanço rápidos. Pressione para atender ou finalizar uma chamada.
7	▲ Botão
8	Botão RESET ➔ Consulte <i>Reinicialização do microprocessador</i> na página 8
9	Slot de carregamento de disco ➔ Consulte <i>Inserindo e ejetando um disco</i> na página 10

Controle remoto

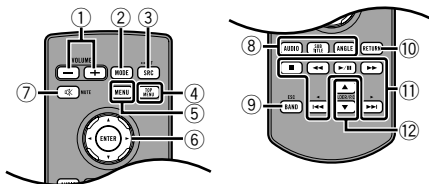

1	Volume (+/-)
2	MODE Pressione para alternar entre a tela de Aplicativo e a tela de Operação AV. Pressione e mantenha pressionado para alterar o modo de visualização.
3	SRC Pressione para circular por todas as fontes disponíveis. Pressione e mantenha para desativar a entrada.
4	TOP MENU Retorna ao menu inicial durante a reprodução do DVD.
5	MENU Visualiza o menu DVD durante a reprodução do DVD.
6	Teclado menu Selecione um menu no menu do DVD.
7	MUTE
8	AUDIO SUBTITLE ANGLE Muda o idioma do áudio, idioma da legenda ou ângulo de visualização durante a reprodução de DVD.
9	BAND/ESC Seleciona a faixa do sintonizador quando o sintonizador está selecionado como uma entrada. Cancela o modo de controle de funções. Alterna entre tipos de arquivo de mídia ao reproduzir os dados do Disco, USB.
10	RETURN Retorna para o ponto especificado e começa a reprodução dali.
11	▶/ Pausa ou retoma uma reprodução. ◀▶ ou ▶▶▶ Para áudio: Pressione e mantenha para executar retrocesso rápido ou avanço rápido. Para vídeo: Pressione para executar retrocesso rápido ou avanço rápido. ◀◀ ou ▶▶ Pressione retornar à faixa anterior (capítulo) ou vá para a próxima faixa (capítulo). Pressione para atender ou finalizar uma chamada.
	■ Para a reprodução. Se você retornar a reprodução, a reprodução começará do ponto onde você parou. Toque na tecla novamente para parar a reprodução completamente.
12	FOLDER/P.CH Seleciona o próximo ou anterior disco ou pasta. Recupera as frequências de estação de rádio atribuídas para definir as teclas de canal.

Operação básica

Observações ao usar o painel LCD

▲ADVERTÊNCIA

- Mantenha mãos e dedos longe deste produto ao abrir, fechar, ou ajustar o painel de LCD. Seja especialmente cauteloso com as mãos e dedos das crianças.
- Não use com o painel de LCD deixado aberto. Pode resultar em lesão em caso de um acidente.

▲PRECAUÇÃO

- Não force a abertura ou fechamento do painel LCD. Isto pode causar defeito.
- Não opere este produto até que o painel LCD esteja totalmente aberto ou fechado. O painel poderá parar nesse ângulo por motivo de segurança.
- Não coloque um copo ou lata no painel LCD quando estiver aberto.

Ajuste do ângulo do painel LCD

X5880TV

- 1 Pressione o botão ▲.
- 2 Toque em ou para ajustar o ângulo do painel LCD.
- 3 Toque em .
Retorna para a tela anterior.

Inserindo/ejetando/conectando mídia

▲PRECAUÇÃO

Não insira nada diferente de um disco no slot de carregamento de disco.

Inserindo e ejetando um disco

Inserindo um disco

X5880TV

- 1 Pressione o botão ▲.

- 2 Toque em para abrir o painel LCD.
- 3 Insira um disco no slot de carregamento de disco.

Ejetando um disco

X5880TV

- 1 Pressione o botão ▲.
- 2 Toque em para abrir o painel LCD.
- 3 Remova o disco e pressione o botão ▲.

Inserindo um disco

X2880BT

- 1 Insira um disco no slot de carregamento de disco.

Ejetando um disco

X2880BT

- 1 Pressione o botão ▲ para ejetar um disco.

Conectando e desconectando um dispositivo de armazenamento USB

- Este produto pode não obter o desempenho ótimo com alguns dispositivos de memória USB.
- Conexão via hub USB não é possível.
- Um cabo USB é necessário para a conexão.

- 1 Puxe o plugue da porta USB do cabo USB.
- 2 Conecte um dispositivo de armazenamento USB no cabo USB.

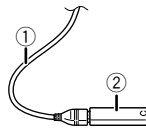

- ① Cabo USB
- ② Dispositivo de armazenamento USB
- Verifique se nenhum dado está sendo acessado antes de puxar o dispositivo de armazenamento USB.

Ao iniciar pela primeira vez

1 Ligue o motor para iniciar o sistema.

A "Selecionar idioma" tela aparece.

- Da segunda vez em diante, a tela mostrada diferirá dependendo das condições anteriores.

2 Toque no idioma.

3 Toque em .

A "Configuração Local" tela aparece.

4 Toque no item para selecionar o local de uso.

5 Toque em .

A "Configurações modo falante" tela aparece.

6 Toque nos modos de alto-falante.

● Modo padrão

Sistema de 4 alto-falantes com alto-falantes frontais e traseiros, ou um sistema de 6 alto-falantes com alto-falantes frontais e traseiros e subwoofers.

● Modo de rede

Sistema de 3 vias com um alto-falante alto, alto-falante de médio alcance e subwoofer (alto-falante de baixo alcance) para reprodução de frequências alta, média e baixa (faixas).

▲ADVERTÊNCIA

Não use a unidade no modo padrão quando um sistema de alto-falante para modo de rede de 3 vias estiver ligado a esta unidade. Isso poderá causar danos aos alto-falantes.

7 Toque em [OK].

A "Config. smartphone" tela aparece.

8 Toque no item.

☞ Consulte *Informação sobre conexões e funções de cada dispositivo* na página 20

9 Toque em .

A tela de menu superior aparece.

- Uma vez que o modo alto-falante for definido, a definição não pode ser alterada, a menos que este produto seja restaurado às configurações padrão. Restaurar as configurações padrão para alterar a configuração do modo de alto-falante.
- ☞ Consulte *Restaurando as definições iniciais* na página 51

Operação básica

Alterando o modo de alto-falante

Para alterar o modo do alto-falante, é necessário restaurar esse produto para as configurações padrão.

1 Restaurar às configurações padrão.

↻ Consulte *Restaurando as definições iniciais* na página 51

Operação básica

Como usar as telas

Tela do menu do aplicativo *4

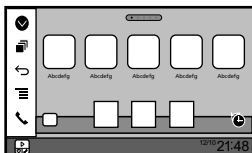

Dependendo do método de conexão, é exibida a tela de "configuração do smartphone".

Tela de operação do aplicativo *4

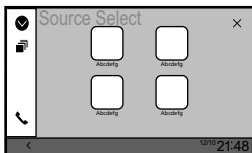

Você pode controlar os aplicativos do iPhone ou smartphone diretamente neste produto.

Ícones dos aplicativos recentes

Tela de configuração da hora e da data

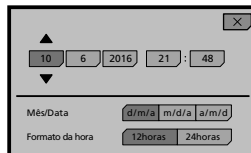

Tela do menu superior *1 *2

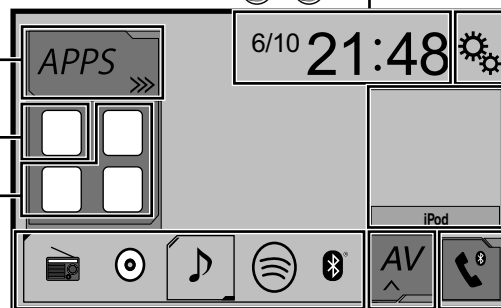

Ícones das fontes favoritas *3

Tela do menu de configurações



Tela de operação de AV



Tela do menu de telefone



Tela de seleção de entrada de AV *5



Operação básica

- *1 A tela de menu superior deste manual é a tela a usar o **AppRadioMode**. Os itens reais mostrados na tela podem variar dependendo do dispositivo conectado ou modo. Quando você conecta um iPhone via tecnologia sem fio Bluetooth ou um smartphone via cabo USB, o **Config. smartphone** tela aparece tocando em [APPS].
- *2 Pressionando o botão  em qualquer tela você pode exibir a tela de menu Superior.
- *3 Quando você conecta o sistema de navegação externo a esta unidade, a tecla de modo de navegação é exibida na parte inferior esquerda da tela.
- *4 Pressionando o **MODE** botão você pode alternar entre a tela de Aplicativo e a tela de Operação AV.
- *5 Se selecionar "Power OFF", você pode desativar praticamente todas as funções. O modo "Power OFF" é liberado nos seguintes casos:
 - Uma chamada é recebida.
 - Uma imagem da câmera ré é exibida quando o veículo se move para trás.
 - Um botão neste produto está pressionado.
 - O interruptor da ignição é desligado (ACC OFF), e depois ligado (ACC ON).

Entrada AV suportada

Você pode usar as seguintes fontes para esse produto.

- Rádio
- CD
- ROM (arquivos de áudio compactados)
- DVD-Vídeo
- USB

As fontes a seguir podem ser reproduzidas ou usadas conectando-se um dispositivo auxiliar.

- iPod
- Spotify®
- Áudio Bluetooth
- Entrada AV (AV)
- AUX

Exibindo a tela de Operação AV

1 Pressione .

2 Toque na tecla de operação AV.

A tela de Operação AV aparece.



1 Exibe a lista de fontes.

Selecione uma entrada

Toque na tela de seleção de entrada AV

1 Visualize a tela "Seleção de entrada de AV".

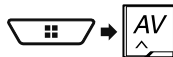

2 Toque no ícone da entrada.

- Quando você seleciona "Source OFF", a entrada AV é desligada.

Entrada na lista de fontes

1 Exibe a lista de fontes.

- ☞ Consulte *Exibindo a tela de Operação AV* na página 13

2 Toque na tecla da entrada.

- Quando você seleciona "Source OFF", a entrada AV é desligada.

Alterando a ordem de exibição das fontes

Alterando a ordem de exibição dos ícones de entrada

1 Visualize a tela "Seleção de entrada de AV".



- 2 Toque e mantenha pressionado o ícone de entrada e arraste o ícone para a posição desejada.

Alterando a ordem de exibição das teclas de entrada

1 Exibe a lista de fontes.

- ☞ Consulte *Exibindo a tela de Operação AV* na página 13

2 Toque em .



- 3 Arraste a tecla de entrada para a posição desejada.

Usando o painel de toque

Você pode operar esse produto tocando teclas na tela diretamente com seus dedos.

- Para proteger a tela LCD contra danos, certifique-se de tocar na tela levemente com os dedos e com suavidade.

Teclas comuns do painel de toque

-  Retorna para a tela anterior.
-  Fecha a tela.

Operação básica

Operar telas de listas



- 1 Tocar num item na lista permite-lhe estreitar as opções e prosseguir à próxima operação.
- 2 Aparece quando todos os caracteres não são exibidos na área de exibição. Se você tocar na tecla, o restante é rolado na exibição.
- 3 Aparece quando os termos não podem ser exibidos em uma única página. Arraste a barra deslizante ou lista para exibir os itens ocultos.

Usando a barra de tempo

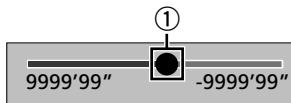

- 1 Você pode alterar o ponto de reprodução arrastando a tecla.
 - O tempo de reprodução correspondente à posição da tecla é exibido enquanto você arrasta a tecla.

Mudando a tela de operação

- 1 Toque em **[Func.]**.

As teclas de função ocultas aparecem.
 Esta tecla não aparece para algumas fontes AV.

Registro e conexão de dispositivo Bluetooth®

Visualizando a tela "Bluetooth"

- 1 Pressione **[Func.]**.
- 2 Toque em **[On]**, e em **[Off]**.

A tela "Bluetooth" aparece.

Registrando seus dispositivos de Bluetooth

- Se três dispositivos já estão emparelhados "Memória Cheia" é exibido. Exclua um dispositivo emparelhado primeiro.
- Consulte *Excluindo um dispositivo registrado* na página 14

1 Ativar a tecnologia sem fio Bluetooth em seus dispositivos.

- Consulte *Visualizando a tela "Bluetooth"* na página 14

2 Visualize a tela "Bluetooth".

- Consulte *Visualizando a tela "Bluetooth"* na página 14

3 Toque em [Conexão].

4 Toque em [Q].

O sistema procura os dispositivos Bluetooth que aguardam uma conexão e os exibe na lista se um dispositivo for localizado.

5 Toque no nome do dispositivo Bluetooth.

Depois que o dispositivo é corretamente registrado, uma conexão de Bluetooth é estabelecida pelo sistema. Quando a conexão for estabelecida, o nome do dispositivo será exibido na lista.

- Se seu dispositivo suporta pareamento simples seguro (SSP - Secure Simple Pairing), aparece um número de seis dígitos no visor do produto. Toque em **[Sim]** para emparelhar o dispositivo.
- A conexão Bluetooth também pode ser feita através da detecção deste produto do dispositivo Bluetooth. Antes do registro, certifique-se de que "Visibilidade" no menu "Bluetooth" é definido como "On". Para mais detalhes sobre a operação de dispositivos Bluetooth, consulte o manual de instruções fornecido com o dispositivo Bluetooth.
 - Consulte *Alterando a visibilidade* na página 15
- É possível conectar dois telefones celulares simultaneamente a esse produto.
 - Consulte *Alterando o dispositivo Bluetooth conectado* na página 15
- Se você tentar conectar um telefone celular desconectado enquanto dois celulares já estiverem conectados, o primeiro

dos dois aparelhos conectados será desconectado e o desconectado será conectado em seu lugar.

Configurando a conexão automática do dispositivo Bluetooth

Esta função conecta o último dispositivo Bluetooth conectado ao produto automaticamente assim que os dois dispositivos estão a menos do que alguns metros de distância.

A configuração padrão é "On".

- Se dois dispositivos Bluetooth foram conectados pela última vez, os dois dispositivos são conectados a esse produto automaticamente na ordem em que estiverem registrados na lista do dispositivo.

1 Visualize a tela "Bluetooth".

- Consulte *Visualizando a tela "Bluetooth"* na página 14

2 Toque em [Conexão Automática] para alterar para "On" ou "Off".

Excluindo um dispositivo registrado

⚠PRECAUÇÃO

Nunca desligue esse produto enquanto o dispositivo com Bluetooth pareado estiver sendo excluído.

1 Visualize a tela "Bluetooth".

- Consulte *Visualizando a tela "Bluetooth"* na página 14

2 Toque em [Conexão].

3 Toque em [Func.].

Conectando um dispositivo Bluetooth registrado manualmente

Conecte o dispositivo Bluetooth manualmente nos seguintes casos:

- Dois ou mais dispositivos Bluetooth estão registrados e você deseja selecionar manualmente o dispositivo a ser usado.
- Você deseja reconectar a um dispositivo Bluetooth desconectado.
- A conexão não pode ser estabelecida automaticamente por algum motivo.

Registro e conexão de dispositivo Bluetooth®

1 Ativar a tecnologia sem fio Bluetooth em seus dispositivos.

2 Visualize a tela “Bluetooth”.

➔ Consulte *Visualizando a tela “Bluetooth”* na página 14

3 Toque em [Conexão].

4 Toque no nome do dispositivo que deseja conectar.

☐ Para desconectar o dispositivo, toque no nome do dispositivo conectado na lista.

Alternando a visibilidade

Essa função define tornar esse produto visível ou não para outro dispositivo.

A configuração padrão é “On”.

1 Visualize a tela “Bluetooth”.

➔ Consulte *Visualizando a tela “Bluetooth”* na página 14

2 Toque em [Visibilidade] para alterar para “On” ou “Off”.

Inserindo o código PIN para conexão sem fio Bluetooth

Para conectar seu dispositivo Bluetooth a este produto, você precisa digitar um código PIN.

Você pode alterar o código PIN com esta função.

☐ O código PIN padrão é “0000”.

1 Visualize a tela “Bluetooth”.

➔ Consulte *Visualizando a tela “Bluetooth”* na página 14

2 Toque em [Entrada Código PIN].

3 Toque em [0] a [9] para inserir o código pin (até 8-dígitos).

4 Toque em .

Exibindo as informações do dispositivo.

1 Visualize a tela “Bluetooth”.

➔ Consulte *Visualizando a tela “Bluetooth”* na página 14

2 Toque em [Info. Dispositivo].

O nome do dispositivo e o endereço do dispositivo Bluetooth nesse produto são exibidos.

Limpando a memória de Bluetooth

☐ Esta configuração está disponível somente se parar o veículo em um lugar seguro e usar o freio de estacionamento.

⚠PRECAUÇÃO

Nunca desligue esse produto enquanto a memória de Bluetooth estiver sendo excluída.

1 Visualize a tela “Bluetooth”.

➔ Consulte *Visualizando a tela “Bluetooth”* na página 14

2 Toque em [Apagar Memória BT].

3 Toque em [Limpar].

A tela de confirmação aparece.

Atualizando o software do Bluetooth

Essa função é usada para atualizar esse produto com o software de Bluetooth mais recente. Para obter detalhes sobre o software de Bluetooth e atualização, consulte nosso site.

☐ A entrada é desligada e a conexão com Bluetooth será desligada antes do início do processo.

☐ Esta configuração está disponível somente se parar o veículo em um lugar seguro e usar o freio de estacionamento.

☐ Você precisa armazenar o arquivo de atualização de versão no dispositivo de armazenamento USB com antecedência.

⚠PRECAUÇÃO

Nunca desligue esse produto e nunca desconecte o telefone enquanto o software está sendo atualizado.

1 Conecte o dispositivo de armazenamento USB que armazena o arquivo da versão nesta unidade.

➔ Consulte *Conectando e desconectando um dispositivo de armazenamento USB* na página 10

2 Visualize a tela “Bluetooth”.

➔ Consulte *Visualizando a tela “Bluetooth”* na página 14

3 Toque em [Atualizar Soft. BT].

4 Toque em [Iniciar].

Siga as instruções na tela para concluir a atualização do software de Bluetooth.

Exibindo a versão do software de Bluetooth

Se esse produto não funcionar corretamente, pode ser necessário consultar seu revendedor para obter solução.

Em tais casos, execute o seguinte procedimento para verificar a versão do software na unidade.

1 Visualize a tela “Bluetooth”.

➔ Consulte *Visualizando a tela “Bluetooth”* na página 14

2 Toque em [Info Versão BT].

A versão do módulo Bluetooth deste produto aparece.

Alterando o dispositivo Bluetooth conectado

Após registrar e conectar os dispositivos Bluetooth a esse produto, é possível alterar entre os dispositivos usando a tecla de alterar dispositivos na função de telefone e algumas fontes de áudio.

☐ Você pode registrar até três dispositivos Bluetooth nesse produto.

➔ Consulte *Registrando seus dispositivos de Bluetooth* na página 14

☐ Você pode conectar um dos dispositivos registrados a esse produto. Nos casos em que o dispositivo registrado é equipado com uma função de telefone, é possível conectar um total de dois dispositivos simultaneamente quando essa estiver sendo usada. Se dois dos três dispositivos registrados já estiverem conectados, você pode conectar o terceiro dispositivo restante para usar a função de áudio apenas da tecla de alterar dispositivos na tela da entrada de áudio.

☐ O ícone do telefone celular sendo usado no momento é exibido na tela “Menu de telefone”. Se você conectar dois telefones celulares a esse produto simultaneamente, pode alterar entre eles usando a tecla de alterar dispositivos. O conteúdo do menu do telefone é memorizado para cada telefone celular conectado.

➔ Consulte *Telefonia mãos livres* na página 16





☐ A tecla de alterar dispositivos aparecerá para algumas fontes de áudio. A entrada de áudio pode trocar automaticamente para outra entrada dependendo do dispositivo selecionado.

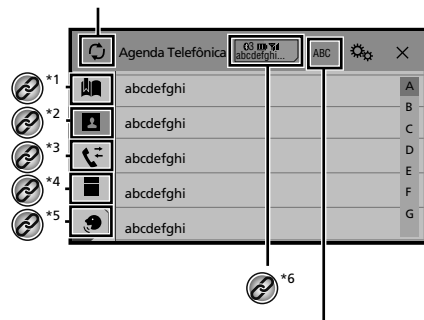

Telefonia mãos livres

 Sincroniza manualmente os contatos na agenda deste produto com os contatos de seu telefone.



 Alterna o idioma de busca para inglês ou para o idioma do sistema.



-  *1 Altera para a tela de discagem predefinida.
↳ Consulte *Usando listas de discagem predefinidas* na página 17
-  *2 Muda para a lista de agenda.
↳ Consulte *Chamada por meio de um número na agenda* na página 16
-  *3 Muda para as listas de chamadas perdidas, recebidas e efetuadas.
↳ Consulte *Discando do histórico* na página 16
-  *4 Muda para o modo de inserir número de telefone diretamente.
↳ Consulte *Discagem direta* na página 16

-  *5 Muda para a função de reconhecimento de voz (para iPhone).
↳ Consulte *Usando a função de reconhecimento de voz (para iPhone)* na página 17
-  *6 Se você conectar dois telefones celulares a esse produto simultaneamente, pode alterar entre eles usando a tecla de alterar dispositivos. Os itens a seguir são exibidos na tecla.
 - Nome do telefone celular atual
 - Número da lista do telefone celular atual
 - Status da bateria do telefone celular atual
 - Status de recepção do telefone celular atual↳ Consulte *Alterando o dispositivo Bluetooth conectado* na página 15

⚠PRECAUÇÃO

Por questão de segurança, evite falar ao telefone o máximo possível enquanto dirige.
Para usar essa função você precisa conectar seu telefone celular a este produto via Bluetooth com antecedência.
↳ Consulte *Registro e conexão de dispositivo Bluetooth®* na página 14

Exibindo a tela de Menu do Telefone



- 1 Pressione .
 - 2 Toque em .
- A tela de menu do telefone aparece.

Fazendo uma chamada telefônica

Você pode fazer uma chamada telefônica de muitas maneiras diferentes.



Discagem direta

- 1 Visualize a tela “Menu de telefone”.
↳ Consulte *Exibindo a tela de Menu do Telefone* na página 16
- 2 Toque em .
- 3 Toque nas teclas numéricas para inserir o número de telefone.

- 4 Toque em  para fazer uma chamada.
 - 5 Toque em  para terminar a chamada.
- Você pode ouvir um ruído quando desligar o telefone.

Chamada por meio de um número na agenda

- Os contatos em seu telefone serão automaticamente transferidos para esse produto.
- “Visibilidade” do “Bluetooth” tela deve estar ligada.
- ↳ Consulte *Alternando a visibilidade* na página 15
- Se dois telefones celulares estiverem automaticamente conectados a esse produto com o dispositivo Bluetooth na função auto conectar, a agenda do segundo telefone é exibida.

- 1 Visualize a tela “Menu de telefone”.
↳ Consulte *Exibindo a tela de Menu do Telefone* na página 16
- 2 Toque em .
- 3 Toque no nome desejado na lista.
- 4 Toque no número de telefone.
A tela de discagem aparece e começa a ligar.
- 5 Toque em  para terminar a chamada.

Discando do histórico

- 1 Visualize a tela “Menu de telefone”.
↳ Consulte *Exibindo a tela de Menu do Telefone* na página 16
- 2 Toque em .
- 3 Toque no item para mudar a lista de histórico.
Os seguintes itens estão disponíveis:
 -  Lista de chamadas recebidas
 -  Lista de chamadas feitas
 -  Lista de chamadas perdidas
- 4 Toque na entrada desejada na lista para fazer uma chamada.
A tela de discagem aparece e começa a ligar.
- 5 Toque em  para terminar a chamada.

Telefonia mãos livres

Usando listas de discagem predefinidas

Registrando um número de telefone

Você pode armazenar facilmente até seis números de telefone como predefinidos por dispositivo.

1 Visualize a tela “Menu de telefone”.

➔ Consulte *Exibindo a tela de Menu do Telefone* na página 16

2 Toque em ou .

Na tela “**Agenda Telefônica**”, toque no nome desejado para exibir o número de telefone do contato.

3 Toque em .

Discando a partir da lista de discagem predefinida

1 Visualize a tela “Menu de telefone”.

➔ Consulte *Exibindo a tela de Menu do Telefone* na página 16

2 Toque em .

3 Toque no item desejado.

A tela de discagem aparece e começa a ligar.

Atendendo uma chamada telefônica

❑ Quando dois telefones estiverem conectados ao mesmo tempo, se uma chamada for recebida no segundo telefone enquanto você estiver falando no primeiro telefone, a tela de confirmação de discagem do segundo telefone será exibida.

1 Toque em para atender a chamada.

▪ Se você tocar em  enquanto recebendo uma chamada em espera, você pode alternar para a pessoa que fala.

▪ Toque em  para rejeitar a chamada.

2 Toque em para terminar a chamada.

Minimizando a tela de confirmação de discagem

❑ A tela de confirmação de discagem não pode ser minimizada na tela de Operação de AV.

❑ Fontes AV não podem ser selecionadas mesmo que a tela de confirmação de discagem seja minimizada enquanto se fala ao fone ou recebendo uma chamada.

1 Toque em .

▪ Toque em  para exibir a tela de confirmação de discagem.

Alterando as definições da chamada

Configurando o atendimento automático

Você pode escolher atender automaticamente ou não uma chamada.

A configuração padrão é “Off”.

❑ Mesmo se uma chamada for recebida no outro telefone conectado enquanto você estiver falando ao telefone, a chamada recebida não será atendida automaticamente.

1 Visualize a tela “Bluetooth”.

➔ Consulte *Visualizando a tela “Bluetooth”* na página 14

2 Toque em [Auto resposta] para alterar para “On” ou “Off”.

Ativação do toque

Você pode selecionar se quer ou não usar toque deste produto. A configuração padrão é “On”.

1 Visualize a tela “Bluetooth”.

➔ Consulte *Visualizando a tela “Bluetooth”* na página 14

2 Toque em [Ring Tone] para alterar para “On” ou “Off”.

Invertendo nomes na agenda

Você pode usar essa função para alterar a ordem do primeiro e último nomes na agenda.

1 Visualize a tela “Bluetooth”.

➔ Consulte *Visualizando a tela “Bluetooth”* na página 14

2 Toque em [Inverter nome].

Configurando o modo privado

Durante a conversa, você pode alterar para modo privado (falar diretamente em seu telefone celular).

1 Toque em ou para ativar e desativar o modo privado.

❑ Se dois telefones celulares estiverem conectados a esse produto e o primeiro estiver configurado no modo privado, você pode receber chamadas no segundo telefone enquanto mantém a chamada em andamento no primeiro.

❑ Quando dois telefones celulares estiverem conectados a esse produto e o modo privado do primeiro telefone estiver desligado, se uma chamada no segundo telefone for atendida enquanto uma chamada estiver em andamento ou enquanto estiver discando ou recebendo uma chamada no primeiro, a chamada, discagem ou recebimento no primeiro telefone é finalizada.

Ajustando o volume de escuta da outra parte

Este produto pode ser ajustado para o volume de escuta da outra parte.

1 Toque em para alternar entre os três níveis de volume.

Usando a função de reconhecimento de voz (para iPhone)

Conectando o seu iPhone a este produto, você pode usar a função de reconhecimento de voz (Modo Siri Eyes Free) neste produto.

❑ Quando um iPhone está operando iOS 6.1 ou superior é usado, o Modo Siri Eyes Free está disponível com esse produto.

❑ Neste capítulo, o iPhone e iPod touch serão referidos como “iPhone”.

1 Visualize a tela “Menu de telefone”.



➔ Consulte *Exibindo a tela de Menu do Telefone* na página 16

2 Toque em .

A função de reconhecimento de voz é ativada e a tela de controle de voz é exibida.

❑ Também é possível ativar a função de reconhecimento de voz pressionando e mantendo pressionado .

Telefonia mãos livres

- ❑ Se dois telefones celulares estiverem automaticamente conectados a esse produto com o dispositivo Bluetooth na função auto conectar, a função de reconhecimento de voz (Modo Siri Eyes Free) será definida no segundo telefone.
- ❑ Se desejar usar a função de reconhecimento de voz (Modo Siri Eyes Free) em outro iPhone conectado, toque em    para trocar para o outro iPhone. O iPhone que você alterou será definido como dispositivo atual.

Configurando a sincronização automática da agenda

Você pode escolher sincronizar ou não a agenda com os contatos no seu telefone automaticamente ao conectar o telefone a esse produto.

A configuração padrão é "Off".

1 Visualize a tela "Bluetooth".

➔ Consulte *Visualizando a tela "Bluetooth"* na página 14

2 Toque em [Auto sincronização da lista de contatos] para alterar para "On" ou "Off".

Notas para ligação em viva-voz

Observações gerais

- A conexão com todos os telefones celulares que possuem a tecnologia sem fio Bluetooth não é garantida.
- A distância de linha de visão entre esse produto e seu telefone celular deve ser de 10 metros ou menos ao enviar e receber voz e dados por meio da tecnologia Bluetooth.
- Com alguns telefones celulares, o som de toque pode não ter saída nos alto-falantes.
- Se o modo privado estiver selecionado no telefone celular, a telefonia mãos livres pode estar desativada.

Registro e conexão

- As operações do telefone celular variam dependendo do tipo de telefone celular. Consulte o manual de instruções fornecido com o telefone celular para obter instruções detalhadas.
- Quando a transferência da agenda de telefone não funcionar, desconecte seu telefone, e execute o pareamento novamente de seu telefone para este produto.

Fazendo e recebendo chamadas

- Você pode ouvir um ruído nas seguintes situações:
 - Quando responder ao telefone usando o botão no telefone.
 - Quando a pessoa do outro lado da linha desliga o telefone.

- Se a pessoa do outro lado da linha não puder ouvir a conversa devido a um eco, diminua o nível do volume para a telefonia de mãos livres.
- Com alguns telefones celulares, mesmo após você pressionar o botão de aceitar no telefone celular quando uma chamada for recebida, a telefonia de mãos livres pode não funcionar.
- O nome registrado aparece se o número de telefone da chamada recebida já estiver registrado na agenda do telefone. Quando um número de telefone está registrado com nomes diferentes, somente o número de telefone é exibido.

O histórico de chamadas recebidas e números discados

- Não é possível fazer uma chamada para uma entrada de um usuário desconhecido (nenhum número de telefone) no histórico de chamadas recebidas.
- Se as chamadas forem feitas por meio de seu telefone celular, nenhuma informação de histórico será registrada nesse produto.

Transferências da agenda telefônica

- Se houver mais de 1 000 entradas na agenda telefônica em seu telefone celular, nem todas as entradas podem ser baixadas completamente.
- Dependendo do telefone celular, esse produto pode não exibir a agenda telefônica corretamente.
- Se a agenda telefônica no telefone celular tiver dados de imagem, a agenda telefônica pode não ser transferida corretamente.
- Dependendo do telefone celular, a transferência da agenda telefônica pode não estar disponível.

Configuração para iPod / iPhone ou smartphone

Para usar um iPod / iPhone ou um smartphone com este produto, configure as definições deste produto de acordo com o dispositivo a ser conectado. Esta seção descreve as configurações necessárias para cada dispositivo.

O fluxo básico de configuração de iPod / iPhone ou smartphone

- 1 Selecione o método para conectar o seu dispositivo.
 - ➔ Consulte *Configuração do método de conexão do dispositivo* na página 18
- 2 Conecte seu aparelho a este produto.
 - ➔ Consulte *Conexão* na página 51
- 3 Se necessário, conecte seu aparelho a este produto via conexão Bluetooth.
 - ➔ Consulte *Registro e conexão de dispositivo Bluetooth®* na página 14

Configuração do método de conexão do dispositivo

Para usar o aplicativo para iPhone ou smartphone nesse produto, deve selecionar o método para conectar seu dispositivo. As configurações são necessárias de acordo com o dispositivo conectado.

1 Visualize a tela de configurações do "Sistema".



2 Toque em [Config. entrada/saída].

3 Toque em [Config. smartphone].

4 Toque nas seguintes definições.

- **Dispositivo:** Seleciona o dispositivo a ser conectado.
- **Conexão / Aplicativo:** Seleciona o método de conexão.
- ➔ Consulte *Informação sobre conexões e funções de cada dispositivo* na página 20

Configuração para iPod / iPhone ou smartphone

A definição mudará após a execução automática dos seguintes processos.

- A entrada é desligada.
- **AppRadioMode** é encerrado.
- A conexão do smartphone (USB e Bluetooth) é desconectada.

Compatibilidade com iPod

Este produto suporta apenas os seguintes modelos de iPod e versões de software de iPod. Outros modelos ou versões podem não funcionar corretamente.

- iPhone 4, 4s, 5, 5c, 5s, 6, 6 Plus: iOS 7.0 ou posterior.
- iPhone 3GS: iOS 6.0.1
- iPod touch (4ª, 5ª geração): iOS 6.0.1
- iPod touch (3ª geração): iOS 5.1.1
- iPod touch (2ª geração): iOS 4.2.1
- iPod classic 160GB (2009): Ver. 2.0.4
- iPod classic 160GB (2008): Ver. 2.0.1
- iPod classic 80GB: Ver. 1.1.2
- iPod nano (7ª geração)
- iPod nano (6ª geração): Ver. 1.2
- iPod nano (5ª geração): Ver. 1.0.2
- iPod nano (4ª geração): Ver. 1.0.4
- iPod nano (3ª geração): Ver. 1.1.3
- Você pode conectar e controlar um iPod compatível com este produto usando cabos de conector vendidos separadamente.
- Os métodos de operação podem variar dependendo dos modelos de iPod e da versão do software.
- Dependendo da versão de software do iPod, ele pode não ser compatível com esse produto.
Para maiores detalhes sobre compatibilidade do dispositivo iPod com esse produto, consulte as informações no nosso Web site.

Este manual aplica-se aos seguintes modelos de iPod.

iPod com conector de 30 pinos

- iPhone 3GS, 4, 4s
- iPod touch 2ª, 3ª, 4ª geração
- iPod classic 80GB, 160GB
- iPod nano 3ª, 4ª, 5ª, 6ª geração

iPod com conector Lightning

- iPhone 6, 6 Plus
- iPhone 5, 5c, 5s
- iPod touch 5ª geração
- iPod nano 7ª geração

Android™ compatibilidade de dispositivos

- Métodos de operação podem variar, dependendo do dispositivo Android e da versão do software do Android OS.
- Dependendo da versão do Android OS, ele pode não ser compatível com esse produto.
- A compatibilidade com todos os dispositivos Android não é garantida.

Para maiores detalhes sobre compatibilidade do dispositivo Android com esse produto, consulte as informações no nosso Web site.

Configuração para iPod / iPhone ou smartphone

Informação sobre conexões e funções de cada dispositivo

As configurações e os cabos para conectar cada dispositivo e as fontes disponíveis como as seguintes.

iPod / iPhone com um conector de 30 pinos					
Método de conexão de dispositivos		Ao conectar via Bluetooth		Ao conectar via CD-IU201V (vendido separadamente)	Ao conectar via CD-IU51 (vendido separadamente)
Config. smartphone	Dispositivo	iPhone / iPod		iPhone / iPod	
	Conexão	Wireless via BT		USB	
Conexão Bluetooth		Conexão Bluetooth necessária.		—	
Fontes disponíveis	iPod (áudio)	✓	✓	✓	✓
	iPod (vídeo)	—	✓	—	—
	Spotify	✓	✓	✓	✓

iPod / iPhone com um conector Lightning					
Método de conexão de dispositivos		Ao conectar via Bluetooth		Ao conectar via CD-IU52 (vendido separadamente)	
Config. smartphone	Dispositivo	iPhone / iPod		iPhone / iPod	
	Conexão	Wireless via BT		USB	
Conexão Bluetooth		Conexão Bluetooth necessária.		—	
Fontes disponíveis	iPod (áudio)	✓	✓	✓	✓
	iPod (vídeo)	—	—	—	—
	Spotify	✓	✓	✓	✓
	AppRadioMode	—	—	✓	✓

Dispositivo Android					
Método de conexão de dispositivos		Ao conectar via Bluetooth		Ao conectar via CD-MU200 (vendido separadamente)	
Config. smartphone	Dispositivo	Outros		Outros	
	Aplicativo	USB / MTP		AppRadioMode	
Conexão Bluetooth		Conexão Bluetooth necessária.		—	
Fontes disponíveis	Spotify	✓	—	—	—
	AppRadioMode	—	—	✓	Quando "Aplicativo" de "Config. smartphone" é definida como "AppRadioMode".

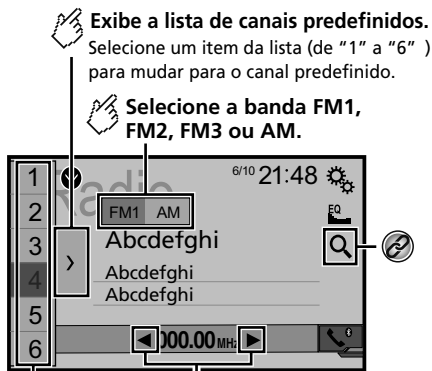

 **Exibe a lista de canais predefinidos.**
Selecione um item da lista (de "1" a "6") para mudar para o canal predefinido.

 **Selecione a banda FM1, FM2, FM3 ou AM.**

 **Executa a sintonização manual.**





 **Executa a busca por sintonia ou a busca por sintonia sem parar.**



Liberar a tecla depois de alguns segundos avança para a estação mais próxima a partir da frequência atual. Manter uma tecla pressionada por vários segundos executa a busca por sintonia sem parar.

 **Relembra o canal predefinido armazenado a uma tecla a partir da memória.**

 **Armazena a frequência de transmissão atual a uma tecla.**

 **Procura por uma transmissão por informações PTY.**
Consulte *Procurar por informações de PTY* na página 21

- Pressionando  ou  você também pode trocar os canais predefinidos.
- Pressionando e mantendo  ou  e soltando, você também pode executar a sintonia.

- Ao manter tocando e segurando  ou , você pode executar sem parar a sintonia de busca. Toque novamente para cancelar.

Iniciando o procedimento

1 Visualize a tela "Seleção de entrada de AV".

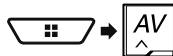

2 Toque em [Radio].

A tela "Radio" aparece.

Procurar por informações de PTY

Você pode sintonizar uma estação usando informações de PTY (Identificação de Tipo de Programa).

- A função estará disponível apenas quando o sintonizador FM for selecionado.

1 Toque em .

2 Toque em  ou  para selecionar o item.

Os seguintes itens estão disponíveis:

News&Info (padrão), **Popular**, **Classics**, **Others**.

3 Toque em  para iniciar a pesquisa.

- Se você tocar em [Cancelar], o processo de pesquisa é cancelado.

Armazenando frequências de transmissão mais fortes

A função de memória de melhores estações (BSM - melhor memória das estações) armazena automaticamente as seis frequências mais fortes sob as teclas de ajuste predefinida "1" a "6".

- As frequências de transmissão armazenadas com BSM podem substituir aquelas já salvas.
- As frequências de transmissão armazenadas anteriormente podem continuar armazenadas se não atingirem o limite para o número de frequências armazenadas.

1 Toque em .

2 Toque em  para começar a pesquisa.

Enquanto a mensagem é exibida, as seis frequências mais fortes serão armazenadas sob as teclas de ajuste na ordem do comprimento de sinal.

- Se você tocar em [Cancelar], o processo de armazenamento é cancelado.

Exibindo a tela de "Configurações de rádio"

1 Visualize a tela de configurações do "Sistema".



2 Toque em [Configurações Fonte AV].

3 Toque em [Configurações de rádio].

Ajustando em frequências fortes

- Essa configuração está disponível apenas quando "Radio" é selecionado como a entrada.

O ajuste de busca local permite que você ajuste nas estações de rádio com sinais mais fortes suficientemente.

1 Visualize a tela "Configurações de rádio".

 Consulte *Exibindo a tela de "Configurações de rádio"* na página 21

2 Toque em [Local].

3 Toque no item.

- Off** (padrão):
Desativa a definição de ajuste de busca.
- Nível1 a Nível4:**
Define o nível de sensibilidade para FM para. **Nível1** a **Nível4** (para AM **Nível1** ou **Nível2**).
- A FM "Nível4" (AM "Nível2") configuração permite recepção somente de estações com os sinais mais fortes somente.

Definindo a etapa de ajuste de FM ou AM

Você pode alterar o passo de ajuste de busca para a faixa de FM, e o passo de ajuste de busca/manual para a faixa AM.

- ❑ Para a faixa de FM, o passo de ajuste manual é fixado em 50 kHz.

1 Desativa a entrada.

- Consulte *Selecione uma entrada* na página 13

2 Visualize a tela “Configurações de rádio”.

- Consulte *Exibindo a tela de “Configurações de rádio”* na página 21

3 Toque em [Passo FM] ou [Passo AM] para mudar o passo de sintonia.

Os seguintes itens estão disponíveis para cada configuração:

Passo FM

- 100kHz (padrão)
- 50kHz

Passo AM

- 9kHz (padrão)
- 10kHz

Definindo a pesquisa de frequência alternativa

Quando o sintonizador não pode ter uma boa recepção, sintonize outra estação de transmissão que suporta o mesmo programa na rede atual.

A configuração padrão é “Off”.

1 Visualize a tela “Configurações de rádio”.

- Consulte *Exibindo a tela de “Configurações de rádio”* na página 21

2 Toque em [FREQ Alternativa] para alterar para “On” ou “Off”.

Definindo a pesquisa de Auto PI

Quando você muda para a estação de transmissão contendo dados RDS, pesquisa a mesma emissora de código de PI (Identificação do Programa) de toda faixa de frequência automaticamente.

A configuração padrão é “Off”.

1 Desativa a entrada.

- Consulte *Selecione uma entrada* na página 13

2 Visualize a tela “Configurações de rádio”.

- Consulte *Exibindo a tela de “Configurações de rádio”* na página 21

3 Toque em [Auto PI] para alterar para “On” ou “Off”.

- ❑ Mesmo se você definir para “Off”, a pesquisa de PI é automaticamente executada quando o sintonizador não pode obter uma boa recepção.

Limitando estações para programação local

Você pode mudar se o código de área for verificado durante a pesquisa de Auto PI.

A configuração padrão é “On”.

1 Visualize a “Configurações de rádio” tela.

- Consulte *Exibindo a tela de “Configurações de rádio”* na página 21

2 Toque em [Regional] para alterar para “On” ou “Off”.

Recebendo anúncio de tráfego (TA)

O anúncio de tráfego pode ser recebido a partir da última frequência selecionada, interrompendo as outras fontes.

A configuração padrão é “Off”.

1 Visualize a tela “Configurações de rádio”.

- Consulte *Exibindo a tela de “Configurações de rádio”* na página 21

2 Toque em [Interrupção TA] para alterar para “On” ou “Off”.

Recebendo anúncios de notícias

As notícias podem ser recebidas a partir da última frequência selecionada, interrompendo as outras fontes.

A configuração padrão é “Off”.

1 Visualize a tela “Configurações de rádio”.

- Consulte *Exibindo a tela de “Configurações de rádio”* na página 21

2 Toque em [Interrupção por notícia] para alterar para “On” ou “Off”.

Recebendo emissões de alarme

As emissões de alarme podem ser recebidas a partir da última frequência selecionada, interrompendo as outras fontes.

A configuração padrão é “On”.

1 Visualize a tela “Configurações de rádio”.

- Consulte *Exibindo a tela de “Configurações de rádio”* na página 21

2 Toque em [Interrupção Alarme] para alterar para “On” ou “Off”.

X2880BT

 **Ocultar as teclas de controle do sintonizador.**

Para exibir as teclas novamente, toque em qualquer lugar da tela.



 **Exibe o Guia de Programa Eletrônico.**



 **Altera os canais predefinidos para cima ou para baixo.**

 **Exibe o menu do sintonizador de TV.**

 **Relembra os canais predefinidos.**

- Pressionando **◀◀** ou **▶▶** você também pode trocar os canais predefinidos.
 - Alterando o modo de tela ampla.
 -  Consulte *Operações comuns* na página 50
- Você pode controlar um sintonizador de TV, como GEX-1550DTV (vendido separadamente).
-  A descrição a seguir é diferente do Manual de instruções do sintonizador de TV.

Iniciando o procedimento

1 Visualize a tela “Seleção de entrada de AV”.



2 Toque em [TV].

A “TV” tela aparece.

Memorizar estações

Esta função armazena as estações automaticamente. As frequências de transmissão armazenadas durante esta etapa podem substituir as frequências de transmissão salvas anteriormente.

1 Toque em [Menu].

2 Toque em [Channel Search].

Os canais predefinidos estão listados em ordem de frequência do canal.

- Se você tocar em **[Cancelar]**, o processo de armazenamento é cancelado.

X5880TV

 **Ocultar as teclas de controle do sintonizador.**

Para exibir as teclas novamente, toque em qualquer lugar da tela.

 **Relembra o serviço predefinido.**

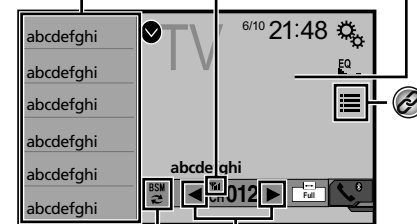

Estado da recepção da TV Digital.



 **Altera os serviços para cima ou para baixo.**

 **Atualiza as informações da lista de serviços predefinidos.**

Toçar em **[Cancelar]** interrompe o processo de busca.

-  Exibe o Guia de Programação Eletrônico (EPG).
-  Consulte *Recebendo as informações do programa* na página 24

- Quando você começar a usar esta entrada, informações da lista de serviço predefinido é automaticamente atualizado.
- Pressionando **◀◀** ou **▶▶** você também pode trocar os serviços predefinidos.

Iniciando o procedimento

- 1 Visualize a tela “Seleção de entrada de AV”.



- 2 Toque em [TV].

A “TV” tela aparece.

Recebendo as informações do programa

- 1 Toque em [≡] para exibir o EPG do serviço atual.
- 2 Toque no título do programa para receber as informações.

Visualizando a tela “Configurações DTV”

- 1 Pressione **⏏**.
- 2 Toque em **ⓘ**, e em **ⓧ**.
- 3 Toque em [Configurações Fonte AV].
- 4 Toque em [Configurações DTV].

Alterando o idioma da legenda

Você pode configurar para exibir as legendas.

A configuração padrão é “Off”.

- 1 Visualize a tela “Configurações DTV”.
↳ Consulte *Visualizando a tela “Configurações DTV”* na página 24
- 2 Toque em [Legenda] para alterar para “On” ou “Off”.

Alterando a definição da saída de som

- 1 Visualize a tela “Configurações DTV”.
↳ Consulte *Visualizando a tela “Configurações DTV”* na página 24
- 2 Toque em [Configurações Saída Som].
- 3 Toque no item.
Os seguintes itens estão disponíveis:
Principal (padrão), Sub, Principal + Sub.

Definindo o controle parental

- 1 Sintonize o serviço que você deseja definir o controle parental.
- 2 Visualize a tela “Configurações DTV”.
↳ Consulte *Visualizando a tela “Configurações DTV”* na página 24
- 3 Toque em [Controle dos pais].
- 4 Digite a senha.
O código padrão é “0000”.
- 5 Toque em **⏏**.
- 6 Toque no item para definir a classificação de bloqueio.
Os seguintes itens estão disponíveis:
Off (padrão), Menos de 10 anos, Menos de 12 anos, Menos de 14 anos, Menos de 16 anos, Menos de 18 anos.

Definindo a senha

- 1 Visualize a tela “Configurações DTV”.
↳ Consulte *Visualizando a tela “Configurações DTV”* na página 24
- 2 Toque em [Controle dos pais].
- 3 Digite a senha.
O código padrão é “0000”.
- 4 Toque em **⏏**.
- 5 Toque em [Editar código].
- 6 Insira a nova senha.
- 7 Toque em **⏏**.

- 8 Insira a nova senha novamente.

- 9 Toque em **⏏**.
O novo código é confirmado.

Exibindo a versão do software DTV

- 1 Visualize a tela “Configurações DTV”.
↳ Consulte *Visualizando a tela “Configurações DTV”* na página 24
- 2 Toque em [Informações Versão DTV].
A versão do módulo de TV digital deste produto aparece.

Reprodutor de Discos

Indicador de número da faixa

Tela de origem do áudio 1

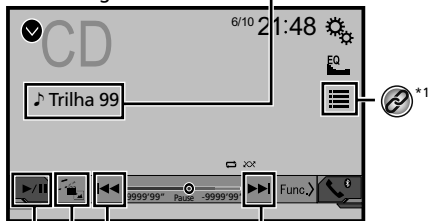

- Alterna entre reprodução e pausa.
- Avança para o arquivo seguinte ou anterior.

Reproduz os arquivos em ordem aleatória. Esta função está disponível para CDs de música.

- : Não reproduz as faixas em ordem aleatória.
- : Reproduz todas as faixas em ordem aleatória.

Tela de origem do áudio 2

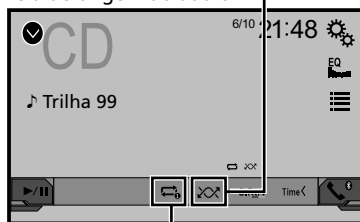

Define uma faixa de reprodução para repetição.

- : Repete o disco atual.
- : Repete a faixa atual.

Oculta as teclas do painel de toque. Para exibir as teclas novamente, toque em qualquer lugar da tela.

Executa a reprodução de quadro por quadro.

Executa a reprodução em câmera lenta.

Cada vez que você pressionar , a velocidade é alterada em quatro passos, na seguinte ordem:
1/16 → 1/8 → 1/4 → 1/2

Tela de origem do vídeo 1

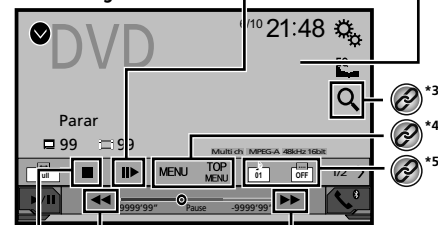

Executa o avanço ou retrocesso rápido. Toque novamente para alterar a velocidade de reprodução.

Para a reprodução.

Tela de origem do vídeo 2



Define uma faixa de reprodução para repetição.

- : Repete todos os arquivos.
- : Repete o capítulo atual.
- : Repete o título atual.

Muda o ângulo de visualização (Multiângulo).

Esta função está disponível para DVDs com gravações em multiângulo.

Selecione a saída de áudio de [L+R], [Left], [Right] e [Mix].

Esta função está disponível para VCDs e DVDs gravados com áudio LPCM.

Tela de origem do vídeo 2



Retorna a reprodução (Marcador).

Esta função está disponível para DVD-Vídeo. Você pode memorizar um ponto como um Marcador para um disco (até cinco discos). Para limpar o marcador no disco, toque e segure esta tecla.

Retorna e inicia a reprodução a partir do ponto especificado.

Esta função está disponível para DVD-Vídeo e VCDs com PBC (controle de reprodução).

- *1 Seleccione uma faixa da lista.
↳ Consulte *Selecionando arquivos da lista de nome de arquivos* na página 26
- *2 Alterna o tipo de arquivo de mídia.
↳ Consulte *Alterando o tipo de arquivo de mídia* na página 26
- *3 Procura a parte que você deseja reproduzir.
↳ Consulte *Procurando a parte que você deseja reproduzir* na página 27
- *4 Exibe o menu de DVD.
↳ Consulte *Usando o menu de DVD* na página 27
- *5 Altera o idioma do legenda/áudio.
↳ Consulte *Alterando o idioma do legenda/áudio* na página 27
- *6 Exibe o teclado do menu de DVD.
↳ Consulte *Operando o menu de DVD usando teclas do painel de toque* na página 27

- ❑ Pressionando ou , você pode pular arquivos/capítulos para frente ou para trás.
- ❑ Pressionando e mantendo ou , você pode executar avanço ou retrocesso rápidos.
- ❑ Se um Vídeo-CD com PBC On está sendo executado, **[PBCOn]** aparece.
- ❑ Você pode definir o tamanho da tela para imagem de vídeo.
- ↳ Consulte *Operações comuns* na página 50

Iniciando o procedimento

Você pode reproduzir um CD de música normal, CD de vídeo ou vídeo de DVD usando a unidade integrada desse produto.

⚠PRECAUÇÃO

Por motivo de segurança, as imagens de vídeo não podem ser visualizadas enquanto seu veículo está em movimento. Para exibir imagens de vídeo, você deve parar em um local seguro e aplicar o freio de estacionamento.

1 Insira o disco.

A entrada muda e então a reprodução começa.

- ↳ Consulte *Inserindo e ejetando um disco* na página 10
- ❑ Se o disco já estiver inserido, selecione **[Disc]** como a entrada de reprodução.

Selecionando arquivos da lista de nome de arquivos

1 Toque em .

2 Toque em uma faixa na lista para reproduzir.

Alterando o tipo de arquivo de mídia

Quando reproduzir uma mídia digital contendo uma mistura de vários tipos de arquivos de mídia, você pode alterar entre os tipos de arquivos de mídia para reproduzir.

1 Toque em .

2 Toque no item.

- **Music:**
Muda o tipo de arquivo de mídia para música (áudio compactado).
- **Vídeo:**
Muda o tipo de arquivo de mídia para vídeo.
- **CD-DA:**

Reprodutor de Discos

Muda o tipo de arquivo de mídia para CD (dados de áudio (CD-DA)).

Procurando a parte que você deseja reproduzir

- Em DVD-Vídeo, você pode selecionar [Title], [Chapter] ou [10Key].
- Para Vídeo-CDs, você pode selecionar [Track] ou [10Key] (PBC apenas).

1 Toque em [Q].

2 Toque no item selecionado para selecionar a função.

3 Toque em [0] a [9] para inserir o número desejado.

- Para cancelar um número de entrada, toque em [C].

4 Toque em [OK] para iniciar a reprodução do número inserido.

Usando o menu de DVD

Você pode usar o menu de DVD tocando no item de menu na tela diretamente.

- Essa função pode não funcionar corretamente com algum conteúdo de disco de DVD. Nesse caso, use as teclas do painel de toque para operar o menu de DVD.

1 Toque em [TOP MENU] ou [MENU].

2 Toque no item de menu desejado.

Alterando o idioma do legenda/áudio

1 Toque em [L] ou [A] para alterar o idioma.

- [L]: Altera o idioma da legenda.

- [A]: Altera o idioma do áudio.

- É possível alterar os idiomas das legendas/áudio usando o menu "Config. DVD/DivX".

- Consulte *Definindo os idiomas de prioridade máxima* na página 48

Operando o menu de DVD usando teclas do painel de toque

Se os itens no menu de DVD aparecerem, as teclas do painel de toque podem sobrepor-se. Se isso ocorrer, selecione um item usando essas teclas do painel de toque.

1 Toque em [OK].

2 Toque em [←], [→], [↑] ou [↓] para selecionar o item desejado do menu.

3 Toque em [OK].

- A maneira de exibir o menu difere, dependendo do disco.

- Se você tocar em [OK], você pode operar o menu do DVD diretamente.

Arquivos compactados

Tela de origem do áudio 1 (Exemplo: USB)



Arquivos compactados

 **Reproduz os arquivos em ordem aleatória.**

 : Não reproduz os arquivos em ordem aleatória.

 : Reproduz todos os arquivos dentro da faixa de repetição em ordem aleatória.

Tela de origem do áudio 2 (Exemplo: USB)





 **Define uma faixa de reprodução para repetição.**

 ou  : Repete todos os arquivos.

 : Repete a pasta atual.

 : Repete o arquivo atual.

 **Seleciona a pasta anterior ou a pasta seguinte.**

 **Constrói o banco de dados para usar o modo Navegador de Música.**
Esta função está disponível apenas para USB.

 **Ocultas as teclas do painel de toque.**
Para exibir as teclas novamente, toque em qualquer lugar da tela.

Tela de origem do vídeo (Exemplo: Disco)



 **Define uma faixa de reprodução para repetição.**

 ou  : Repete todos os arquivos.

 : Repete a pasta atual.

 : Repete o arquivo atual.

 **Executa a reprodução de quadro por quadro.**

 **Executa a reprodução em câmera lenta.**

 **Para a reprodução.**

Tela de origem do vídeo (Exemplo: Disco)

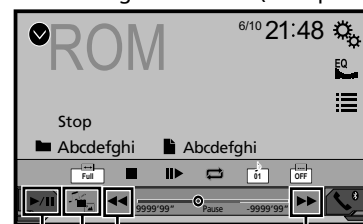



 **Executa o avanço ou retrocesso rápido.**
Toque novamente para alterar a velocidade de reprodução.

 **Alterna entre reprodução e pausa.**

Arquivos compactados

 Oculta as teclas do painel de toque.
Para exibir as teclas novamente, toque em qualquer lugar da tela.

 Roda a imagem exibida em 90° para a direita.

 Seleciona a pasta anterior ou seguinte.

Tela de imagem fixa





 Define uma faixa de reprodução para repetição.

 : Repete todos os arquivos.

 : Repete a pasta atual.



 Reproduz os arquivos em ordem aleatória.

 : Não reproduz os arquivos em ordem aleatória.

 : Reproduz todos os arquivos na faixa atual de reprodução para repetição em ordem aleatória.

Tela de imagem fixa





  Avança para o arquivo seguinte ou anterior.

 Alterna entre reprodução e pausa.

 *1 Exibe a tela MIXTRAX.
↳ Consulte *MIXTRAX* na página 38

 *2 Apresenta a tela de pesquisa.
Esta função está disponível para o dispositivo de armazenamento USB somente.
↳ Consulte *Selecionando uma música da lista relacionada à música sendo reproduzida no momento (pesquisa de link)* na página 30



 *3 Seleciona um arquivo da lista.
↳ Consulte *Selecionando arquivos da lista de nome de arquivos* na página 30
 Ao reproduzir arquivos de áudio compactados armazenados em um dispositivo de armazenamento USB, você pode procurar um arquivo usando o Navegador de Músicas.
↳ Consulte *Selecionando um arquivo pelo Navegador de Músicas* na página 30



 *4 Alterna o tipo de arquivo de mídia.
↳ Consulte *Alterando o tipo de arquivo de mídia* na página 30



 *5 Altera o idioma do legenda/áudio.
Essa função está disponível apenas para arquivos de vídeo compactados armazenados em um disco.
↳ Consulte *Alterando o idioma da legenda/áudio* na página 27

 *6 Salva a imagem atual como papel de parede.
↳ Consulte *Salvando a imagem como papel de parede* na página 30

Você pode reproduzir arquivos de áudio compactados, vídeos compactados ou arquivos de imagem estática armazenados em um disco ou em um dispositivo de armazenamento USB.

↳ Consulte *Quadro de compatibilidade de mídia* na página 63
 Pressionando  ou , você pode pular arquivos para frente ou para trás.

Pressionando e mantendo  ou , você pode executar avanço ou retrocesso rápidos.

Pressionando e mantendo pressionado  ou  no arquivo de imagem estática, você pode pesquisar 10 arquivos JPEG de uma vez. Se o arquivo que está sendo reproduzido for o primeiro ou último na pasta, a pesquisa não é executada.

As imagens JPEG não são exibidas na tela traseira.

Você pode definir o tamanho da tela para vídeo e imagens JPEG.

↳ Consulte *Operações comuns* na página 50

⚠ PRECAUÇÃO

Por motivo de segurança, as imagens de vídeo não podem ser visualizadas enquanto seu veículo está em movimento. Para exibir imagens de vídeo, você deve parar em um local seguro e aplicar o freio de estacionamento.

Iniciando o procedimento (para Disco)

1 Insira o disco.

A entrada muda e então a reprodução começa.

↳ Consulte *Inserindo e ejetando um disco* na página 10

Se o disco já estiver inserido, selecione [Disc] na lista de fontes ou na tela de Seleção de entrada AV.

Iniciando o procedimento (para USB)

1 Visualize a tela “Seleção de entrada de AV”.

Arquivos compactados



2 Conecte o dispositivo de armazenamento USB.

- Consulte *Conectando e desconectando um dispositivo de armazenamento USB* na página 10

3 Toque em [USB].

- ☐ A reprodução é executada na ordem de números de pasta. As pastas são puladas se não tiverem arquivos reproduzíveis.

Operações comuns a todos os tipos de arquivo

Selecionando arquivos da lista de nome de arquivos

Você pode localizar arquivos e pastas para reproduzir usando o nome do arquivo ou lista de nomes da pasta.

1 Toque em [≡].

2 Toque em um arquivo na lista para reproduzir.

- ☐ Tocando em uma pasta na lista mostra seu conteúdo. Você pode reproduzir um arquivo na lista tocando sobre ele.

Alterando o tipo de arquivo de mídia

Quando reproduzir uma mídia digital contendo uma mistura de vários tipos de arquivos de mídia, você pode alterar entre os tipos de arquivos de mídia para reproduzir.

1 Toque em [M].

2 Toque no item.

- **Music:**
Muda o tipo de arquivo de mídia para música (áudio compactado).
- **Video:**
Muda o tipo de arquivo de mídia para vídeo.
- **CD-DA:**
Muda o tipo de arquivo de mídia para CD (dados de áudio (CD-DA)).
- **Photo:**
Altera o tipo de arquivo de mídia para imagem estática (dados JPEG).

Operações do arquivo de áudio

Selecionando um arquivo pelo Navegador de Músicas

- ☐ Esta função está disponível para o dispositivo de armazenamento USB somente.

1 Toque em [DB:≡] para criar um banco de dados.

O modo de Navegador de Músicas estará disponível após o banco de dados ser criado.

2 Toque em [≡].

3 Toque na categoria desejada para exibir a lista de arquivos.

4 Toque no item.

Refine o item até que o título de música desejado ou nome do arquivo seja exibido na lista.

5 Toque no título da música desejada ou no nome do arquivo para reproduzir.

Selecionando uma música da lista relacionada à música sendo reproduzida no momento (pesquisa de link)

- ☐ Se você tocar na capa do álbum, a lista de músicas no álbum é exibida.

1 Toque em [DB:≡].

2 Toque nas informações da música para abrir a lista de músicas.

3 Toque na música para reproduzir.

Operações de arquivo de imagem estática

Salvando a imagem como papel de parede

Você pode salvar a imagem exibida atualmente na memória desse produto e defini-la como papel de parede da tela AV ou da tela do menu superior.

1 Exibe uma imagem na tela.

- Consulte *Iniciando o procedimento (para USB)* na página 29
- Consulte *Operações comuns a todos os tipos de arquivo* na página 30

2 Toque em [Im] na imagem.

3 Toque nos itens a seguir.

- **Como AVScreen:**
Salva a imagem como papel de parede da tela AV.
- **Como HomeScreen:**
Salva a imagem como papel de parede da tela do menu superior.
- **Como ambos:**
Salva a imagem como papel de parede da tela AV e da tela do menu superior.
- 4 Toque em “Sim” para substituir a imagem.
 - ☐ Se você salvar a nova imagem, o papel de parede atual é substituído.

Configura o intervalo de apresentação de slides

Os arquivos JPEG podem ser exibidos como apresentação de slides nesse produto. Na configuração, o intervalo entre cada imagem pode ser definido.

A configuração padrão é “10seg”.

- ☐ Esta definição está disponível durante a reprodução dos arquivos JPEG.

1 Exiba a tela “Conf. Vídeo”.

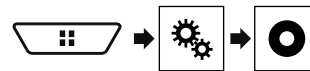

2 Toque em [Tempo por slide foto].

3 Toque no item.

Os seguintes itens estão disponíveis:
5seg, 10seg, 15seg, Manual.

Tela de origem do áudio 1



- *1 Avança para o arquivo seguinte ou anterior.
- *2 Alterna entre reprodução e pausa.
- *3 **Reproduz os arquivos em ordem aleatória.**
- *4 **Reproduz músicas ou vídeos aleatoriamente dentro da lista selecionada.**

Altera a velocidade do audiobook.

- : Reprodução normal
- : Reprodução rápida
- : Reprodução em câmera lenta

Reproduz os arquivos em ordem aleatória.

- : Reproduz músicas ou vídeos aleatoriamente dentro da lista selecionada.
- : Reproduz o álbum aleatoriamente.

Tela de origem do áudio 2

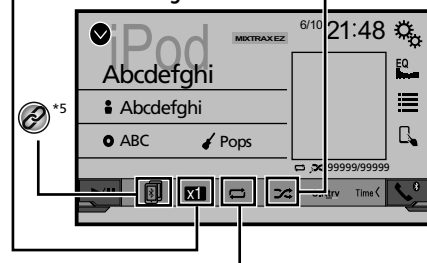

Define uma faixa de reprodução para repetição.

- : Repete todos os arquivos da lista selecionada.
- : Repete a música ou vídeo atual.

Tela de origem do vídeo



- *3 **Executa o avanço ou retrocesso rápido.**
- *4 **Executa o avanço ou retrocesso rápido.**

- *1 Exibe a tela "MIXTRAX".
↳ Consulte *MIXTRAX* na página 38
- *2 Apresenta a tela de pesquisa.
↳ Consulte *Selecionando uma música da lista relacionada à música sendo reproduzida no momento (pesquisa de link)* na página 32
- *3 Seleciona uma música ou vídeo da lista.
↳ Consulte *Selecionando entrada de música ou vídeo da tela de lista de reprodução* na página 32
- *4 Alterna o modo de controle para "Modo App".
↳ Consulte *Usando a função de iPod desse produto com seu iPod* na página 32
- *5 Alterna entre os dispositivos Bluetooth quando os dispositivos estão conectados a esse produto via Bluetooth.
↳ Consulte *Alterando o dispositivo Bluetooth conectado* na página 15

- Pressionando o botão ou , você pode pular arquivos, para frente ou para trás.
- Pressionando e mantendo o botão ou , você pode executar avanço ou retrocesso rápidos.e.
- Você pode definir o tamanho da tela para imagem de vídeo.
↳ Consulte *Operações comuns* na página 50

Conectando o seu iPod

Quando você conecta um iPod a este produto, deve selecionar o método de conectar o dispositivo. As configurações são necessárias de acordo com o dispositivo conectado.

- Consulte *Configuração para iPod / iPhone ou smartphone* na página 18
- ❑ As fontes disponíveis variam dependendo do método selecionado para conectar seu dispositivo.
 - Consulte *Informação sobre conexões e funções de cada dispositivo* na página 20

⚠PRECAUÇÃO

Por motivo de segurança, as imagens de vídeo não podem ser visualizadas enquanto seu veículo está em movimento. Para exibir imagens de vídeo, você deve parar em um local seguro e aplicar o freio de estacionamento.

Iniciando o procedimento

1 Conecte seu iPod.

- Consulte *Conectando o seu iPod* na página 31
- A entrada muda e então a reprodução começa.

- ❑ Ao conectar um iPhone ou iPod touch, encerre os aplicativos antes de conectar o dispositivo.

2 Visualize a tela “Seleção de entrada de AV”.



3 Toque em [iPod].

Selecionando entrada de música ou vídeo da tela de lista de reprodução

Você pode pesquisar uma música ou vídeo que deseja reproduzir a partir da tela de lista de reprodução.

- 1 Toque em [☰].
- 2 Toque em [🔍] ou [📁] para alterar a lista de categorias de música ou vídeo.
- 3 Toque na categoria.
Se você usar o inglês como o idioma do sistema, a função de pesquisa de alfabeto está disponível. Toque na barra de pesquisa inicial para usar esta função.
- 4 Toque no título da lista.
Se você não consegue encontrar a música ou o vídeo desejados, tente pesquisar novamente, de acordo com os passos acima.
- 5 Iniciar reprodução da lista selecionada.

- ❑ Dependendo da geração ou versão do iPod, algumas funções podem não estar disponíveis.
- ❑ Você pode reproduzir as listas de reprodução com o aplicativo **MUSICSPHERE**. O aplicativo está disponível em nosso site.

Usando a função de iPod desse produto com seu iPod

Você pode controlar a função de iPod do produto a partir do iPod conectado no “**Modo App**”. A tela do aplicativo do iPod pode ser exibida neste produto e os arquivos de música e arquivos de vídeo no iPod podem ser reproduzidos com este produto.

- ❑ Essa função não está disponível ao usar a função iPod com um iPhone 6 Plus, iPhone 6, iPod 5s, iPhone 5c, iPhone 5 ou iPod touch (5ª geração).
- ❑ Enquanto essa função estiver em uso, o iPod não será desligado, mesmo se a chave de ignição for desligada. Use o botão do iPod para desligá-lo.

1 Toque em [🔍].

2 Opere o iPod conectado para selecionar um vídeo ou música e reproduzir.

- ❑ As funções a seguir ainda são acessíveis desse produto, mesmo se o modo de controle estiver definido para “**Modo App**”. No entanto, a operação dependerá de seus aplicativos.
- ❑ Toque em [🔍] para trocar o modo de controle.

Selecionando uma música da lista relacionada à música sendo reproduzida no momento (pesquisa de link)

- ❑ Se você tocar na capa do álbum, a lista de músicas no álbum é exibida.

- 1 Toque nas informações da música para abrir a lista de músicas.
- 2 Toque na música para reproduzir.

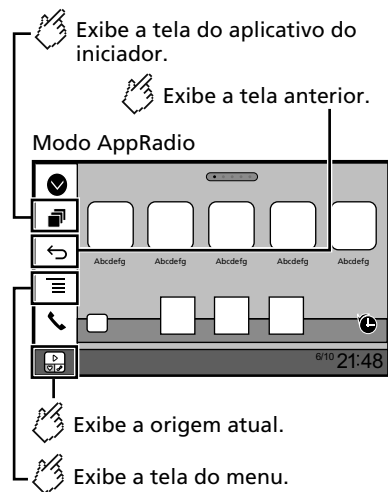

- ❑ Pressione o botão **DISP** para ocultar a barra lateral de controle de Aplicativo. Pressione o botão **DISP** outra vez para exibi-la novamente.
- ❑ [🔍] e [☰] não estão disponíveis dependendo do tipo de dispositivo.

⚠ADVERTÊNCIA

Determinados usos de um iPhone ou smartphone podem não serem permitidos pela legislação local, portanto você deve estar ciente e cumprir com tais restrições. Em caso de dúvidas sobre uma determinada função, somente a execute enquanto o carro estiver estacionado. Nenhum recurso pode ser usado fora das condições de segurança necessárias ao dirigir.

Usando o AppRadioMode

- É possível controlar aplicativos para iPhone e smartphone diretamente da tela (**AppRadioMode**). Em **AppRadioMode**, é possível operar aplicativos com gestos dos dedos como tocar, arrastar, rolar ou agitar na tela deste produto.
- ❑ Os gestos de dedos compatíveis variam de acordo com o aplicativo para um iPhone ou smartphone.

AppRadioMode

- ❑ Mesmo que o aplicativo não seja compatível com **AppRadioMode**, dependendo do aplicativo uma imagem pode ser exibida. Mas você não pode operar o aplicativo. Para usar **AppRadioMode**, instale o aplicativo AppRadio no iPhone ou smartphone antes. Para detalhes sobre o aplicativo AppRadio, visite o seguinte site: <http://www.pioneerelectronics.com/AppRadioMode>
- ❑ Certifique-se de ler Usando conteúdo conectado com base em aplicativo antes de iniciar a operação.
- ➔ Consulte *Usando conteúdo conectado com base em aplicativo* na página 66

- Certos serviços ou funções para alguns aplicativos podem não funcionar corretamente dependendo das condições em sua região (idioma, legislação, etc).
- A Pioneer não se responsabiliza por quaisquer problemas que possam advir de aplicativos incorretos ou com falhas de conteúdo.
- O conteúdo e funcionalidade dos aplicativos suportados são de responsabilidade dos provedores de Aplicativos.
- No **AppRadioMode**, a funcionalidade do produto é limitada ao dirigir, com funções disponíveis determinadas pelos provedores de Aplicativos.
- A disponibilidade de funcionalidade de **AppRadioMode** é determinada pelo provedor de Aplicativo, e não é determinada pela Pioneer.
- **AppRadioMode** permite acesso a aplicativos que não estão listados (sujeitos a limitações ao dirigir), mas a capacidade de utilização do conteúdo é determinada pelos provedores dos Aplicativos.

Iniciando o procedimento

Quando você conecta um iPhone ou smartphone a este produto, você deve selecionar o método de conectar o dispositivo. As configurações são necessárias de acordo com o dispositivo conectado.

- ➔ Consulte *Configuração para iPod / iPhone ou smartphone* na página 18

Para usuários de iPhone

1 Conecte seu iPhone.

- ➔ Consulte *iPhone com conector Lightning* na página 54

2 Pressione **⏏**.

3 Toque em [APPS].

Quando o aplicativo está pronto para abrir, mensagens são exibidas na tela desse produto.

4 Use seu iPhone para ativar este aplicativo.

O aplicativo AppRadio é aberto.

5 Toque em [OK].

A tela **AppRadioMode** (tela de menu do Aplicativo) aparece.

Para usuários do smartphone (Android)

1 Desbloquear seu smartphone e conecte-o a este produto através de USB.

- ➔ Consulte *Dispositivo Android* na página 55

2 Pressione **⏏**.

3 Toque em [APPS].

O **AppRadio app** é ativado, e a tela **AppRadioMode** (tela de Menu do aplicativo) aparecerá.

Operação comum de todos os dispositivos

- ❑ Se conectar seu dispositivo enquanto um aplicativo compatível com **AppRadioMode** já estiver em andamento, a tela de operação do aplicativo aparecerá neste produto.
- ❑ Toque no ícone do aplicativo desejado depois que o aplicativo AppRadio for aberto.
- ❑ O aplicativo desejado é ativado e a tela de operação do aplicativo aparece.
- ❑ Pressione **⏏** para voltar para a tela de menu inicial.

Usando o teclado

Quando teclar o a área de inclusão de texto de um aplicativo para iPhone, um teclado será exibido na tela. É possível inserir o texto desejado diretamente deste produto.

⚠PRECAUÇÃO

Para sua segurança, a função teclado somente ficará disponível quando o veículo estiver parado e o freio de estacionamento estiver ativado.

- ❑ Essa função está disponível apenas em **AppRadioMode** no iPhone.

1 Inicie o AppRadioMode.

- ➔ Consulte *Iniciando o procedimento* na página 33

2 Toque a área de inserção de texto na tela de Operação do aplicativo.

Um teclado para inserção de texto aparecerá.

- ❑ O idioma do teclado pode ser alterado.
- ➔ Consulte *Configuração do idioma do teclado com o aplicativo para iPhone* na página 40

Usando a função de mistura de áudio

Você pode produzir áudio misturando a entrada AV e um aplicativo para iPhone ou smartphone quando o **AppRadioMode** é usado.

- ❑ Dependendo do aplicativo ou da entrada AV, essa função pode não estar disponível.

1 Inicie o AppRadioMode.

2 Pressione o botão Volume (+/-).

O menu de mistura de áudio será exibido na tela.

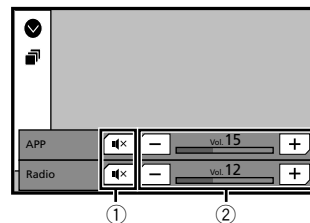

- ① Toque para deixar mudo. Toque novamente para cancelar o emudecimento, de modo que o som não seja misturado.
- ② Ajusta o volume de áudio. Cada toque do **[+]** ou **[-]** aumenta ou diminui o nível do volume.
 - ❑ A tela de operação de AV e tela Aplicativo podem ser ligadas pressionando o botão **⏏**.

Tela de reprodução 1 (Faixa)



Pula a faixa para frente ou para trás.

Salva ou exclui as informações da música atual de ou para "Your Música".

Alterna entre reprodução e pausa.

Reproduz faixas em ordem aleatória.

Tela de reprodução 2 (Faixa)



*2

Define uma faixa de reprodução para repetição.

Alterna para o modo rádio.

Tela de reprodução (modo rádio)



Avança uma faixa.

Salva ou exclui as informações da música atual de ou para "Your Música".

Alterna entre reprodução e pausa.

 Dá um “Descurtir” à faixa sendo reproduzida e avança para a próxima faixa.

Tela de origem da reprodução 2 (modo rádio)



 Dá um “Curtir” à faixa sendo reproduzida.

 Inicia um novo modo rádio.

- *1 Seleciona uma faixa ou estação da lista.
 ➔ Consulte *Selecionando uma faixa ou estação da lista* na página 35
- *2 Alterna entre os dispositivos Bluetooth quando os dispositivos estão conectados a esse produto via Bluetooth.
 ➔ Consulte *Alterando o dispositivo Bluetooth conectado* na página 15

Pressionando o botão ◀◀ ou ▶▶, você também pode pular músicas para frente ou para trás.

⚠️ ADVERTÊNCIA

Determinados usos de um iPhone ou smartphone podem não serem permitidos pela legislação local, portanto você deve estar ciente e cumprir com tais restrições. Em caso de dúvidas sobre uma determinada função, somente a execute enquanto o carro estiver estacionado. Nenhum recurso pode ser usado fora das condições de segurança necessárias ao dirigir.

Usando o Spotify com seu áudio/vídeo de carro da Pioneer

Para desfrutar do Spotify enquanto você dirige, primeiro faça o download do aplicativo Spotify no seu iPhone ou smartphone. Você pode fazer o download na iTunes App Store ou no Google Play. Escolha uma conta gratuita ou uma conta paga Premium, no aplicativo ou em spotify.com. Uma conta Premium oferece mais recursos, como ouvir músicas off-line. Se você já tem o Spotify, atualize o aplicativo para ter a versão mais recente. Depois conecte seu telefone ao carro. Agora você pode levar sua música na estrada.

📌 Importante

- Confirme os requisitos para acessar o Spotify usando o áudio/vídeo de carro da Pioneer.
- ➔ Consulte *Configuração para iPod / iPhone ou smartphone* na página 18
- Para usar o Spotify, você deve se conectar à Internet via rede 3G, EDGE, LTE (4G) ou uma rede Wi-Fi. Se o plano de dados do seu iPhone ou smartphone não fornecer uso de dados ilimitado, taxas adicionais de sua operadora podem ser aplicadas.
- Para obter informações sobre os países e regiões em que o Spotify pode ser usado, consulte <https://www.spotify.com/us/select-your-country/>.

Limitações:

- Dependendo da disponibilidade da Internet, você pode não conseguir receber o serviço Spotify.
- O serviço Spotify está sujeito a alteração sem aviso prévio. O serviço pode ser afetado por qualquer um dos seguintes: versão do firmware do iPhone ou smartphone, versão do firmware do Spotify, mudanças no serviço de música Spotify.
- Algumas funções do serviço Spotify não estão disponíveis ao acessar o serviço por meio dos produtos de áudio/vídeo de carro da Pioneer.
- O Spotify é um serviço de música não filiado à Pioneer. Há mais informações disponíveis em <https://support.spotify.com/>
- O aplicativo Spotify está disponível para a maioria dos iPhone e smartphones, visite <https://support.spotify.com/> para obter as informações sobre compatibilidade mais recentes.

Iniciando o procedimento

Quando você conecta um iPhone ou smartphone a este produto, selecione o método de conectar o dispositivo. As configurações são necessárias de acordo com o dispositivo conectado.

- ➔ Consulte *Configuração para iPod / iPhone ou smartphone* na página 18
- Você pode usar o serviço Spotify conectando um iPhone via USB ou Bluetooth.
- Ao usar um smartphone, conecte via Bluetooth.
- ➔ Consulte *iPhone com conector de 30 pinos* na página 54
- ➔ Consulte *iPhone com conector Lightning* na página 54
- ➔ Consulte *Registrando seus dispositivos de Bluetooth* na página 14

- 1 **Desbloquee e conecte seu dispositivo.**
- 2 **Visualize a tela de configurações do “Sistema”.**



- 3 **Toque em [Configurações Fonte AV].**
- 4 **Confirme se “Spotify” está ativado.**
- 5 **Visualize a tela “Seleção de entrada de AV”.**



- 6 **Toque em [Spotify] na tela de seleção de entrada AV.**

Selecionando uma faixa ou estação da lista

1 Toque em [☰].

Os seguintes itens estão disponíveis:

- **Your Música:** Seleciona uma faixa ou estação da lista de informações de músicas salvas.
- **Browse:** Seleciona uma faixa da lista de categorias.
- **Rádio:** Seleciona uma estação da lista de estações.

Reprodutor de áudio Bluetooth

Tela de reprodução 1



Avança para o arquivo seguinte ou anterior.

Indicador de número da faixa

Reproduz os arquivos em ordem aleatória.

Tela de reprodução 2



Define uma faixa de reprodução para repetição.

Alterna entre reprodução e pausa.

- *1 Seleccione um arquivo da lista.
 - ➔ Consulte *Selecionando arquivos da lista de nome de arquivos* na página 36
- *2 Alterna entre os dispositivos Bluetooth quando os dispositivos estão conectados a esse produto via Bluetooth.
 - ➔ Consulte *Alterando o dispositivo Bluetooth conectado* na página 15

- Dependendo do áudio player Bluetooth conectado a esse produto, as operações disponíveis com esse produto podem ficar limitadas a estes dois seguintes níveis:
 - A2DP (Perfil de Distribuição de Áudio Avançado): É possível apenas reproduzir músicas no seu áudio player.
 - A2DP e AVRCP (Perfil de Controle Remoto de Áudio/Vídeo): É possível reproduzir, pausar, selecionar músicas etc.
- Pressionando o botão **|◀** ou **▶|**, você pode pular arquivos, para frente ou para trás.
- Pressionando e mantendo o botão **◀◀** ou **▶▶**, você pode executar avanço ou retrocesso rápidos.
- Dependendo do dispositivo Bluetooth conectado a esse produto, as operações disponíveis com esse produto podem ficar limitadas ou diferirem das descrições neste manual.
- Enquanto você escuta músicas em seu dispositivo Bluetooth, por favor abstenha-se de operar a função de telefone tanto quanto possível. Se você tentar usar o telefone celular, o sinal pode causar ruído na reprodução da música.
- Quando você está falando ao telefone e conectado a esse produto via Bluetooth, ela pode ser pausada.

Iniciando o procedimento

- Antes de usar o Reprodutor de áudio Bluetooth, você deve registrar e conectar o dispositivo a esse produto.
 - ➔ Consulte *Registrando seus dispositivos de Bluetooth* na página 14

1 Retirar o cabo de conexão para usar AppRadioMode.

- Não é possível usar o áudio player Bluetooth quando o cabo de conexão para usar o AppRadioMode está conectado.

2 Visualize a tela de configurações do "Sistema".



3 Toque em [Configurações Fonte AV].

4 Confirmar se "Áudio Bluetooth" está ativado.

5 Visualize a tela "Seleção de entrada de AV".



6 Toque em [Bluetooth Audio] na tela de Seleção de entrada AV.

Selecionando arquivos da lista de nome de arquivos

- Essa função está disponível apenas quando a versão do AVRCP do dispositivo Bluetooth é 1.4 ou superior.

1 Toque em [≡].

2 Toque em um arquivo ou pasta na lista para reproduzir.

Entrada AUX

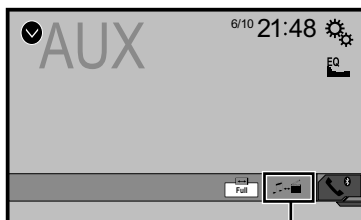

Alterna entre a entrada de vídeo e a entrada de som.

- Um cabo Mini-jack AV (CD-RM10) (vendido separadamente) é necessário para conexão.
 - ➔ Consulte *Componente de vídeo externo e o visor* na página 55

⚠PRECAUÇÃO

Por motivo de segurança, as imagens de vídeo não podem ser visualizadas enquanto seu veículo está em movimento. Para exibir imagens de vídeo, você deve parar em um local seguro e aplicar o freio de estacionamento.

Iniciando o procedimento

Você pode exibir a saída da imagem de vídeo por meio do dispositivo conectado à entrada de vídeo.

1 Visualize a tela de configurações do “Sistema”.



2 Toque em [Config. entrada/saída].

3 Confirme se “Entrada Auxiliar” está ativado.

4 Visualize a tela “Seleção de entrada de AV”.



5 Toque em [AUX].

A imagem é exibida na tela.

Entrada AV

Você pode exibir a saída da imagem de vídeo por meio do dispositivo conectado a esse produto.

- ➔ Consulte *Componente de vídeo externo e o visor* na página 55

⚠PRECAUÇÃO

Por motivo de segurança, as imagens de vídeo não podem ser visualizadas enquanto seu veículo está em movimento. Para exibir imagens de vídeo, você deve parar em um local seguro e aplicar o freio de estacionamento.

Iniciando o procedimento

Você pode exibir a saída da imagem de vídeo por meio do dispositivo conectado à entrada de vídeo.

1 Visualize a tela de configurações do “Sistema”.



2 Toque em [Config. entrada/saída].

3 Confirme se “Entrada AV” está ativado.

4 Visualize a tela “Seleção de entrada de AV”.



5 Toque em [AV].

A imagem é exibida na tela.

Configurando o sinal de vídeo

Quando você conecta este produto a um equipamento AV, selecione o ajuste de sinal de vídeo apropriado.

A configuração padrão é “Auto”.

- Você pode operar essa função somente para entrada de sinal de vídeo na entrada AV.

1 Exiba a tela “Conf. Vídeo”.

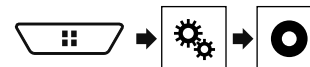

2 Toque em [Ajuste de Sinal de Vídeo].

3 Toque em [AV].

4 Toque no item.

Os seguintes itens estão disponíveis:

Auto, PAL, NTSC, PAL-M, PAL-N, SECAM.

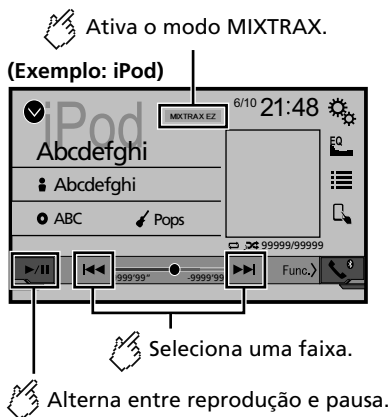

- Pressionando o botão ou , você pode pular arquivos, para frente ou para trás.
- Pressionando e mantendo o botão ou , você pode executar avanço ou retrocesso rápidos.

Operação do MIXTRAX

MIXTRAX é a tecnologia original para criar misturas de seleções sem interrupção de sua biblioteca de áudio, completas com efeitos de DJ que produzem um som.

Operação do MIXTRAX EZ

Você pode usar esta unidade para reproduzir arquivos de áudio iPod/USB.

MIXTRAX EZ é usado para adicionar uma variedade de efeitos sonoros entre músicas para expor as pausas entre as músicas. Ele permite que você aprecie música sem parar.

- Esta função está apenas disponível quando um arquivo em um dispositivo de armazenamento USB ou uma música em um iPod está sendo reproduzida.
- Esta função não é disponibilizada quando o modo de controle está definido para Modo App.
- Dependendo do arquivo/música, efeitos sonoros podem não estar disponíveis.
- Dependendo do arquivo/música, reprodução sem parar pode não estar disponível.

Exibindo a tela de "Config. MIXTRAX"

- 1 Pressione .
 - 2 Toque em , e então [Configurações Fonte AV].
 - 3 Toque em [Config. MIXTRAX].
- A tela "Config. MIXTRAX" aparece.

Configurando a parte da reprodução

Você pode especificar a parte a ser reproduzida. A configuração padrão é "60s".

- 1 Exibindo a tela de "Config. MIXTRAX".
- Consulte *Exibindo a tela de "Config. MIXTRAX"* na página 38
- 2 Toque [Modo reprodução curta].
- 3 Toque no item.

Os seguintes itens estão disponíveis:

Off, 60s, 90s, 120s, 150s, 180s, Aleatório.

Ajustando o efeito de exibição

Você pode definir o efeito de exibição para MIXTRAX. A configuração padrão é "On".

- 1 Exibindo a tela de "Config. MIXTRAX".
- Consulte *Exibindo a tela de "Config. MIXTRAX"* na página 38
- 2 Toque em [Efeito do visor] para alterar para "On" ou "Off".

Ajustando o efeito de corte

Você pode definir o efeito que soa quando você saltar faixas para frente ou para trás.

A configuração padrão é "On".

- 1 Exibindo a tela de "Config. MIXTRAX".
- Consulte *Exibindo a tela de "Config. MIXTRAX"* na página 38
- 2 Toque em [Efeito de corte] para alterar para "On" ou "Off".

Ajustando o efeito MIXTRAX

Você pode pôr e poder repetir o efeito MIXTRAX que você quer.

A configuração padrão é "Padrão".

1 Exibindo a tela de "Config. MIXTRAX".

➤ Consulte *Exibindo a tela de "Config. MIXTRAX"* na página 38

2 Toque em [Configuração do efeito].

3 Toque no item.

Os seguintes itens estão disponíveis:

Padrão, Simples, Personalizado

- Quando você selecione "Personalizado", marque o efeito que você deseja.

Definir o padrão de piscar

A cor piscando muda com as mudanças nos níveis de som e graves.

1 Exibindo a tela de "Config. MIXTRAX".

➤ Consulte *Exibindo a tela de "Config. MIXTRAX"* na página 38

2 Toque em [Padrão de piscar].

3 Toque no item.

● Sound1 (padrão) a Sound6:

O padrão de flash muda de acordo com o modo de nível de som. Selecione um modo desejado.

● L-Pass1 a L-Pass6:

O padrão de piscar muda de acordo com o modo de nível de grave. Selecione um modo desejado.

● Random1:

O padrão de flash muda aleatoriamente de acordo com o modo de nível de som e o modo de baixa frequência.

● Random2:

O padrão de flash muda aleatoriamente de acordo com o modo de nível de som.

● Random3:

O padrão de flash muda aleatoriamente de acordo com o modo de baixa frequência.

● Off:

O padrão de flash não pisca.

Exibindo a tela de configurações do "Sistema"

1 Pressione **⏏**.

2 Toque em **[S]**, e em **[M]**.

A tela de configurações do "Sistema" aparece.

Definindo o controle do volante

Você pode definir o controle do volante na exibição via um cabo de controle remoto com fio.

➤ Consulte *Cabo de alimentação* na página 53

- Esta configuração está disponível somente se parar o veículo em um lugar seguro e usar o freio de estacionamento.
- Essa definição está disponível quando todas as fontes estão desligadas.

Essa definição é necessária para usar a função de controle remoto do volante.

- Você pode definir uma tecla de função para mais de uma tecla do volante.
- Você pode definir uma tecla de função para uma tecla do volante.
- Se você cometer um engano após conectar esse produto ao cabo remoto com fio fornecido, reconfigure-o.
- Se este produto não funcionar corretamente, contate o seu revendedor ou o centro de serviço autorizado da Pioneer.
- Quando você começar a definir, todas as configurações de tecla padrão são automaticamente apagadas.

Para adaptador de controle de volante para os usuários Pioneer

1 Visualize a tela de configurações do "Sistema".

➤ Consulte *Exibindo a tela de configurações do "Sistema"* na página 39

2 Toque em [Controle do Volante].

3 Toque em [C/ adapt.].

4 Toque em [OK].

Registre a função a cada tecla manualmente

1 Visualize a tela de configurações do "Sistema".

➤ Consulte *Exibindo a tela de configurações do "Sistema"* na página 39

2 Toque em [Controle do Volante].

3 Toque em [S/ adapt.].

4 Toque no item para selecionar a marca do seu veículo.

5 Toque no item para definir.

Siga as instruções na tela para registrar a definição da função.

- Se você tocar em [Limpar], todas as configurações são apagadas.

Configurando a ativação da entrada de áudio Bluetooth

A configuração padrão é "On".

1 Visualize a tela de configurações do "Sistema".

➤ Consulte *Exibindo a tela de configurações do "Sistema"* na página 39

2 Toque em [Configurações Fonte AV].

3 Toque em [Áudio Bluetooth] para alterar para "On" ou "Off".

Configurando a ativação da entrada Spotify

A configuração padrão é "On".

1 Visualize a tela de configurações do "Sistema".

➤ Consulte *Exibindo a tela de configurações do "Sistema"* na página 39

2 Toque em [Configurações Fonte AV].

3 Toque em [Spotify] para alterar para "On" ou "Off".

Configurações do sistema

Configurando a rolagem

Quando **"Rolagem constante"** é definido como **"On"**, a informação de texto gravada rola continuamente na tela enquanto o veículo estiver parado.

A configuração padrão é **"Off"**.

1 Visualize a tela de configurações do "Sistema".

➤ Consulte *Exibindo a tela de configurações do "Sistema"* na página 39

2 Toque em [Rolagem constante] para alterar para "On" ou "Off".

Configuração do tom do bipe

A configuração padrão é **"On"**.

1 Visualize a tela de configurações do "Sistema".

➤ Consulte *Exibindo a tela de configurações do "Sistema"* na página 39

2 Toque em [Tom do bipe] para alterar para "On" ou "Off".

Configurando a função de mistura de áudio automática

Você pode selecionar se quer ou não usar a função de mistura de áudio automática.

A configuração padrão é **"On"**.

1 Visualize a tela de configurações do "Sistema".

➤ Consulte *Exibindo a tela de configurações do "Sistema"* na página 39

2 Toque em [Auto Mix] para alterar para "On" ou "Off".

Configurando a câmera ré

Uma câmera ré vendida separadamente (ex. ND-BC8) é necessária para utilizar a função da câmera ré. (Para mais detalhes, consulte seu revendedor.)

Câmera ré

Esse produto possui uma função que automaticamente muda para a imagem em tela cheia da câmera ré instalada em seu veículo, quando a alavanca do câmbio está na posição MARCHA A RÉ (R).

Câmera para o modo de Visão da câmera

O modo de **Visão da câmera** também permite que você verifique o que está atrás de você enquanto estiver dirigindo.

Para exibir a imagem da câmera, toque em **[Visão da câmera]** na tela **"Seleção de entrada de AV"**.

➤ Consulte *Toque na tela de seleção de entrada AV* na página 13

Para configurar a câmera ré como a câmera do modo de **Visão da câmera**, configure **"Entrada câmera traseira"** como **"On"**.

➤ Consulte *Ativação da configuração da câmera ré* na página 40

⚠PRECAUÇÃO

A Pioneer recomenda o uso de uma câmera que mostre imagens invertidas, caso contrário, a imagem da tela pode aparecer invertida.

Imediatamente verifique se a exibição muda para uma imagem de câmera ré quando a alavanca do câmbio é movida para MARCHA A RÉ (R) de outra posição.

Quando a tela muda para a imagem de câmera ré em tela cheia durante a condução normal, mude para a configuração oposta em **"Polaridade Câmera"**.

Se você tocar em **[↺]** enquanto a imagem da câmera for exibida, a imagem exibida será desligada temporariamente.

Ativação da configuração da câmera ré

A configuração padrão é **"Off"**.

1 Visualize a tela de configurações do "Sistema".

➤ Consulte *Exibindo a tela de configurações do "Sistema"* na página 39

2 Toque em [Configurações da câmera].

3 Toque em [Entrada câmera traseira] para alterar para "On" ou "Off".

Configurando a polaridade da câmera ré

Essa função está disponível quando **"Entrada câmera traseira"** está **"On"**.

➤ Consulte *Ativação da configuração da câmera ré* na página 40

1 Visualize a tela de configurações do "Sistema".

➤ Consulte *Exibindo a tela de configurações do "Sistema"* na página 39

2 Toque em [Configurações da câmera].

3 Toque em [Polaridade Câmera].

● **Bateria** (padrão):

A polaridade do polo conectado é positiva.

● **Terra:**

A polaridade do polo conectado é negativa.

Configurando o modo de demonstração

A configuração padrão é **"On"**.

1 Visualize a tela de configurações do "Sistema".

➤ Consulte *Exibindo a tela de configurações do "Sistema"* na página 39

2 Toque em [Modo Demonstração] para alterar para "On" ou "Off".

Seleção do idioma do sistema

● Se o idioma incorporado e a configuração do idioma selecionado não forem os mesmos, as informações de texto podem não ser exibidas adequadamente.

● Alguns caracteres podem não ser exibidos adequadamente.

1 Visualize a tela de configurações do "Sistema".

➤ Consulte *Exibindo a tela de configurações do "Sistema"* na página 39

2 Toque em [Idioma Sistema].

3 Toque no idioma.

Uma vez selecionado o idioma, a tela anterior reaparece.

Configuração do idioma do teclado com o aplicativo para iPhone

É possível usar o teclado em **AppRadioMode** configurando o idioma do teclado para iPhone.

Essa função está disponível apenas em **AppRadioMode** no iPhone.

1 Visualize a tela de configurações do "Sistema".

➤ Consulte *Exibindo a tela de configurações do "Sistema"* na página 39

2 Toque em [Teclado].

Configurações do sistema

3 Toque no idioma.

Uma vez selecionado o idioma, a tela anterior reaparece.

Ajuste das posições de resposta do painel de toque (calibragem do painel de toque)

Se você achar que as teclas de toque na tela estão fora das posições reais de resposta ao seu toque, ajuste as posições de resposta da tela de toque.

- Esta configuração está disponível somente se parar o veículo em um lugar seguro e usar o freio de estacionamento.
- Não use ferramentas pontiagudas como uma caneta esferográfica ou mecânica, que poderiam danificar a tela.
- Não desligue o motor enquanto os dados das posições ajustadas estiverem sendo armazenados.

1 Visualize a tela de configurações do "Sistema".

- Consulte *Exibindo a tela de configurações do "Sistema"* na página 39

2 Toque em [Calibr. painel de toque].

3 Toque em [Sim].

4 Toque os dois cantos da tela entre as setas e, em seguida, toque nos centros das duas marcações + ao mesmo tempo, duas vezes.

5 Pressione **⌘**.

Os resultados do ajuste são salvos.

6 Pressione **⌘** novamente.

Prossiga para o ajuste de 16-pontos.

7 Toque suavemente o centro da marcação "+" exibido na tela.

O alvo indica a ordem.

- Quando você pressionar **⌘**, a posição de ajuste anterior retorna.
- Quando você pressionar e segurar **⌘**, o ajuste é cancelado.

8 Pressione e segure **⌘**.

Os resultados do ajuste são salvos.

Definindo o dimmer

Definindo o acionador de dimmer

- Esta configuração está disponível somente se parar o veículo em um lugar seguro e usar o freio de estacionamento.

1 Visualize a tela de configurações do "Sistema".

- Consulte *Exibindo a tela de configurações do "Sistema"* na página 39

2 Toque em [Configurações Dimmer].

3 Toque em [Acionador Dimmer].

4 Toque no item.

- **Auto** (padrão):
Liga ou desliga o dimmer automaticamente de acordo com o acionamento do farol do seu veículo.
- **Manual**:
Liga ou desliga o dimmer manualmente.
- **Hora**:
Liga ou desliga o dimmer na hora ajustada por você.

Definindo a duração do dimmer no dia ou noite

- Você pode usar esta função quando "Acionador Dimmer" for definido como "Manual".
- Esta configuração está disponível somente se parar o veículo em um lugar seguro e usar o freio de estacionamento.

1 Visualize a tela de configurações do "Sistema".

- Consulte *Exibindo a tela de configurações do "Sistema"* na página 39

2 Toque em [Configurações Dimmer].

3 Toque em [Dia/Noite] para mudar os itens a seguir.

- **Dia** (padrão):
Desliga o dimmer manualmente.
- **Noite**:
Liga o dimmer manualmente.

Definindo a duração opcional do dimmer

Você pode ajustar o tempo que o dimmer é ligado ou desligado.

- Você pode usar esta função quando "Acionador Dimmer" for definido como "Hora".
- Esta configuração está disponível somente se parar o veículo em um lugar seguro e usar o freio de estacionamento.

1 Visualize a tela de configurações do "Sistema".

- Consulte *Exibindo a tela de configurações do "Sistema"* na página 39

2 Toque em [Configurações Dimmer].

3 Toque em [Duração Dimmer].

A tela de "Configuração Duração" senha aparece.

4 Arraste os cursores para definir a duração do dimmer.

- Você também pode definir a duração do dimmer tocando em **◀** ou **▶**.
Cada toque de **◀** ou **▶** move o cursor para trás ou para frente na largura de 15 minutos.
- A configuração padrão é 18:00-6:00 (6:00 PM-6:00 AM).
- Quando os cursores são colocados no mesmo ponto, o tempo disponível de dimmer é 0 horas.
- Quando o cursor para a configuração de hora de desligar é colocado no final esquerdo e o cursor para configuração de ligar hora é colocado no final direito, o tempo disponível de dimmer indistinto é 0 hora.
- Quando o cursor para para a configuração de hora de ligar é colocado no final esquerdo e o cursor para configuração de desligar hora é colocado no final direito, o tempo disponível de dimmer indistinto é 24 horas.
- A exibição de tempo da barra de ajuste de duração do dimmer depende da configuração de exibição do relógio.
- Consulte *Definindo a hora e data* na página 50

Ajuste da imagem

Você pode ajustar a imagem para cada entrada e câmera ré.

⚠PRECAUÇÃO

Por questões de segurança, você não pode usar algumas dessas funções enquanto o veículo está em movimento. Para ativar essas funções, você deve parar em um local seguro e acionar o freio de estacionamento.

1 Exibe a tela que se deseja ajustar.

2 Visualize a tela de configurações do "Sistema".

- Consulte *Exibindo a tela de configurações do "Sistema"* na página 39

3 Toque em [Ajuste de Imagem].

Configurações do sistema

4 Toque no item selecionado para selecionar a função a ser ajustada.

- **Brilho:**
Ajusta a intensidade de preto. (-24 a +24)
- **Contraste:**
Ajusta o contraste. (-24 a +24)
- **Cor:**
Ajusta a saturação de cor. (-24 a +24)
- **Matiz:**
Ajusta o tom da cor (qual cor é enfatizada, vermelha ou verde). (-24 a +24)
- **Dimmer:**
Ajusta o brilho do visor. (+1 a +48)
- **Temperatura:**
Ajusta a temperatura da cor, resultando em um melhor equilíbrio de branco. (-3 a +3)
- Com algumas imagens, você não pode ajustar **Matiz** e **Cor**.
- Quando você toca em [Visão Tras.], o modo mudará para o modo de câmera selecionada. Ao tocar em [Fonte], [Naveg.] ou [Apps], você pode voltar para o modo selecionado.

5 Toque em [◀], [▶], [▲], [▼] para ajustar.

- Os ajustes de "Brilho", "Contraste" e "Dimmer" são armazenados separadamente quando os faróis de seu veículo estão desligados (durante o dia) e quando os faróis de seu veículo estão ligados (durante a noite).
- "Brilho" e "Contraste" são alterados automaticamente dependendo se os faróis do veículo estiverem ligados ou desligados.
- "Dimmer" pode ser alternado se na configuração ou hora para ligar ou desligar.
- Consulte *Definindo o dimmer* na página 41
- Esse ajuste de imagem pode não estar disponível com algumas câmeras de visão traseira.
- Os conteúdos de configuração podem ser memorizados separadamente.

Exibição da versão de firmware

1 Visualize a tela de configurações do "Sistema".

- Consulte *Exibindo a tela de configurações do "Sistema"* na página 39

2 Toque em [Informações do sistema].

3 Toque em [Informação de Firmware].

A tela de "Informação de Firmware" aparece.

Exibindo as licenças de código aberto

1 Visualize a tela de configurações do "Sistema".

- Consulte *Exibindo a tela de configurações do "Sistema"* na página 39

2 Toque em [Informações do sistema].

3 Toque em [Licença].

As licenças de código aberto das funções com as quais esse produto está equipado aparecem.

Atualização de firmware

⚠PRECAUÇÃO

- O dispositivo de armazenamento USB para atualização deve conter apenas o arquivo correto de atualização.
- Nunca desligue esse produto, desconecte o dispositivo de armazenamento USB enquanto o firmware está sendo atualizado.
- É possível atualizar o firmware somente quando o veículo estiver parado e o freio de estacionamento ativado.

1 Transfira os arquivos de atualização do firmware.

2 Conecte um dispositivo de armazenamento externo USB dispositivo (formatado) ao seu computador, e então localize o arquivo de atualização correto e copie-o para o dispositivo de armazenamento externo USB.

3 Conecte seu dispositivo de armazenamento USB a este produto.

4 Desative a entrada.

- Consulte *Selecione uma entrada* na página 13

5 Visualize a tela de configurações do "Sistema".

- Consulte *Exibindo a tela de configurações do "Sistema"* na página 39

6 Toque em [Informações do sistema].

7 Toque em [Atualização de Firmware].

8 Toque em [Continue] para exibir o modo de transferência de dados.

- Siga as instruções na tela para terminar a atualização de firmware.

- Esse produto reinicializará automaticamente após a atualização de firmware ser concluída se a atualização for bem-sucedida.
- Se uma mensagem de erro aparecer na tela, toque na tela e execute os passos acima novamente.

Ajustes de áudio

Exibindo a tela de configurações de "Áudio"

1 **Pressione** **⏏**.

2 **Toque em** **[🔊]**, e em **[🔊]**.

A tela de configurações de "Áudio" aparece.

Usando o ajuste de fader/balanço

1 **Exibe a tela de configurações de "Áudio"**.

➔ Consulte *Exibindo a tela de configurações de "Áudio"* na página 43

2 **Toque em** **[Fader / Balanço]**.

Apenas o balanço pode ser ajustado quando "Modo de rede" é selecionado como o modo do alto-falante. Toque em **[Balanço]** e pule para o passo 4.

3 **Toque em** **[▲]** ou **[▼]** para ajustar o balanço dos alto-falantes frontais e traseiros.

Defina "Front." e "Tras." para "0" quando usar um sistema de alto-falantes duplo.

4 **Toque em** **[◀]** ou **[▶]** para ajustar o balanço dos alto-falantes esquerdo/direito.

▪ Você também pode o valor arrastando o ponto na tabela exibida.

Alterando o ajuste de mudo/atenuação do som

Você pode emudecer ou atenuar automaticamente o volume da entrada AV e o volume do aplicativo iPhone quando a navegação emite voz de orientação.

1 **Exibe a tela de configurações de "Áudio"**.

➔ Consulte *Exibindo a tela de configurações de "Áudio"* na página 43

2 **Toque em** **[Nível do mute]**.

3 **Toque no item.**

● **ATENU** (padrão):

O volume fica 20 dB abaixo do volume atual.

● **Mute**:

O volume torna-se 0.

● **Off**:

O volume não muda.

Ajustando os níveis da entrada

SLA (ajuste de nível de entrada) permite ajustar o nível de volume de cada entrada para prevenir mudanças radicais no volume ao mudar entre fontes.

As configurações são baseadas no nível de volume do sintonizador de FM, o qual permanece inalterado.

Essa função não está disponível quando o sintonizador FM é selecionado como entrada AV.

1 **Compare o volume do sintonizador de FM com o nível da entrada.**

2 **Exibe a tela de configurações de "Áudio"**.

➔ Consulte *Exibindo a tela de configurações de "Áudio"* na página 43

3 **Toque em** **[Ajuste Nível Fonte]**.

4 **Toque em** **[▲]** ou **[▼]** para ajustar o volume da entrada.

Se você tocar diretamente na área em que o cursor pode ser movido, a configuração de **SLA** será alterada para o valor do ponto que foi tocado.

"+4" a "-4" é exibido na medida em que um volume de entrada é aumentado ou diminuído.

A configuração padrão é "0".

Usando o controle de nível automático

Esta função corrige automaticamente a diferença de nível de áudio entre os arquivos de música ou as fontes.

1 **Exibe a tela de configurações de "Áudio"**.

➔ Consulte *Exibindo a tela de configurações de "Áudio"* na página 43

2 **Toque em** **[Contr. autom. de nível]**.

3 **Toque no item.**

● **Off** (padrão):

Desativa a definição de controle de nível automático.

● **Mode1**:

Corrige um pouco a diferença de nível de áudio entre os arquivos de música ou as fontes (para o sinal de áudio de alcance dinâmico estreito).

● **Mode2**:

Corrige amplamente a diferença de nível de áudio entre os arquivos de música ou as fontes (para o sinal de áudio de alcance dinâmico amplo).

Ajustando audibilidade

Esta função compensa deficiências nas variações de baixa frequência e de alta frequência em baixo volume.

A configuração padrão é "Off".

Esta função não está disponível enquanto você faz nem recebe uma chamada usando a função de viva-voz.

1 **Exibe a tela de configurações de "Áudio"**.

➔ Consulte *Exibindo a tela de configurações de "Áudio"* na página 43

2 **Toque em** **[Volume]**.

3 **Toque no item.**

Os seguintes itens estão disponíveis:

Off, Baixo, Médio, Alto.

Configurando a saída do subwoofer

Esse produto está equipado com um mecanismo de saída do subwoofer, que pode ser ativado e desativado.

A configuração padrão é "On".

1 **Exibe a tela de configurações de "Áudio"**.

➔ Consulte *Exibindo a tela de configurações de "Áudio"* na página 43

2 **Toque em** **[Subwoofer]** para alterar para "On" ou "Off".

Ajustando o valor da frequência de corte

Você pode ajustar o valor da frequência de corte de cada alto-falante.

Os seguintes alto-falantes podem ser ajustados:

Modo padrão: Frontal, Traseiro, Subwoofer.

Modo de rede: Alto, Médio, Subwoofer.

"Config. do subwoofer" está disponível apenas quando "Subwoofer" está "On".

➔ Consulte *Configurando a saída do subwoofer* na página 43

1 **Exibe a tela de configurações de "Áudio"**.

➔ Consulte *Exibindo a tela de configurações de "Áudio"* na página 43

Ajustes de áudio

- 2 **Toque em [Crossover] ou [Config. do subwoofer].**
- 3 **Toque em [◀] ou [▶] para alterar o alto-falante.**
- 4 **Arraste a linha do gráfico para definir a posição de corte.**
- 5 **Arraste o ponto mais baixo do gráfico para definir a inclinação do corte.**
 - Os seguintes itens podem ser configurados.
 - **Phase** 
 - Alterna a fase de subwoofer entre posição normal e reversa.
 - **FPB/FPA:**
Alterna a configuração **FPB/FPA** para "On" ou "Off".
Quando está desligado, o filtro passa-alto ou o filtro passa-baixo de cada alto-falante também pode ser ligado tocando nas linhas do gráfico.
 - Esta função não está disponível ao ajustar o alto-falante Alto.

Alternando a saída do alto-falante traseiro

- Esta função é disponível quando "Modo padrão" é selecionado como o modo de alto-falante.
- A configuração padrão é "Tras."

- 1 **Desativa a entrada.**
 - Consulte *Selecione uma entrada* na página 13
- 2 **Exibe a tela de configurações de "Audio".**
 - Consulte *Exibindo a tela de configurações de "Audio"* na página 43
- 3 **Toque em [Saída alto-falante tras.].**
- 4 **Toque para alterar para "Tras." ou "Subwoofer".**

Usando o Reforço de GRAVES

- 1 **Exibe a tela de configurações de "Audio".**
 - Consulte *Exibindo a tela de configurações de "Audio"* na página 43
- 2 **Toque em [BASS Boost].**
- 3 **Toque para selecionar o nível de reforço de graves de 0 a +6.**

Selecionando a posição de audição

Você pode selecionar uma posição de audição que deseja deixar como o centro dos efeitos de som.
A configuração padrão é "Off".

- 1 **Exibe a tela de configurações de "Audio".**
 - Consulte *Exibindo a tela de configurações de "Audio"* na página 43
- 2 **Toque em [Posição de escuta].**
- 3 **Toque na posição desejada para mudar a posição de audição.**
 - Os seguintes itens estão disponíveis:
Off. Frontal-E. Frontal-D. Front., Todos.
 - "Todos" é disponível quando "Modo de rede" é selecionado como o modo de alto-falante.

Ajustando os níveis de saída dos alto-falantes finamente

Os ajustes finos do nível de saída do alto-falante podem ser feitos ouvindo-se a saída de áudio.

- Essa função está disponível quando "Subwoofer" é definido para "On".
 - Consulte *Configurando a saída do subwoofer* na página 43
- 1 **Exibe a tela de configurações de "Audio".**
 - Consulte *Exibindo a tela de configurações de "Audio"* na página 43

- 2 **Toque em [Nível Alto-falante].**
- 3 **Toque em [◀] ou [▶] para selecionar a posição de audição se necessário.**

- Os seguintes itens estão disponíveis:
Off. Frontal-E. Frontal-D. Front., Todos.
 - A configuração padrão é "Off".
 - "Todos" é disponível quando "Modo de rede" é selecionado como o modo de alto-falante.
 - Se você alterar a definição da posição de audição, os níveis de saída de todos os alto-falantes mudarão em conjunto com a definição.
 - 4 **Toque em [◀] ou [▶] para ajustar o nível de saída do alto-falante.**
 - "-24" dB para "10" dB é exibido na medida em que o nível a ser corrigido é aumentado ou diminuído.
- Os seguintes alto-falantes estão disponíveis:

- Modo padrão:** Frontal Esquerdo, Frontal Direito, Traseiro Esquerdo, Traseiro Direito, Subwoofer
- Modo de rede:** Alto Esquerdo, Alto Direito, Médio Esquerdo, Médio Direito, Subwoofer
- Para usar essa função, a acústica do veículo deve ser medida previamente.

Ajustando o alinhamento de tempo

Ajustando a distância de cada alto-falante para a posição de audição, o alinhamento de tempo pode ser corrigido para o tempo necessário em que o som pode chegar à posição de audição.

- 1 **Meça a distância entre a cabeça do ouvinte e cada unidade de alto-falante.**
- 2 **Exibe a tela de configurações de "Audio".**
 - Consulte *Exibindo a tela de configurações de "Audio"* na página 43
- 3 **Toque em [Alinhamento de Tempo].**
- 4 **Toque em [◀] ou [▶] para selecionar a posição de audição se necessário.**

- Os seguintes itens estão disponíveis:
Off. Frontal-E. Frontal-D. Front., Todos.
 - A configuração padrão é "Off".
 - "Todos" é disponível quando "Modo de rede" é selecionado como o modo de alto-falante.
 - Se você alterar a definição da posição de audição, os níveis de saída de todos os alto-falantes mudarão em conjunto com a definição.
 - 5 **Toque em [◀] ou [▶] para inserir a distância entre o alto-falante selecionado e a de audição.**
 - Você pode inserir o valor a cada 2,5 cm (entre 0 e 350 cm).
- Os seguintes alto-falantes estão disponíveis:
Modo padrão: Frontal Esquerdo, Frontal Direito, Traseiro Esquerdo, Traseiro Direito, Subwoofer
- Modo de rede:** Alto Esquerdo, Alto Direito, Médio Esquerdo, Médio Direito, Subwoofer
- Esta função está disponível somente quando a definição de posição está definida para "Frontal-E" ou "Frontal-D".
 - Para usar essa função, a acústica do veículo deve ser medida previamente.
 - Se você tocar em [TA ligado], o alinhamento de tempo é desligado obrigatoriamente.

Mudando o alinhamento de tempo predefinido

- 1 Exibe a tela de configurações de "Audio".**
 - Consulte *Exibindo a tela de configurações de "Audio"* na página 43
- 2 Toque em [Alinhamento tempo predefinido].**
- 3 Toque no item.**
 - **Inicial** (padrão): Define ao valor de configuração inicial.
 - **ATA**: Reflete o resultado de "**Medição A-EQ&TA**" para o valor de configuração.
 - **Off**: Redefine todos os valores de configuração para 0.
 - **Custom**: Define o valor ajustado no "**Alinhamento de Tempo**".
 - ☐ Quando você ajustar o alinhamento de tempo predefinido, o item irá mudar automaticamente para "**Custom**".
 - ☐ "**Custom**" pode ser selecionado somente quando a definição de posição está definida para "**Frontal-E**" ou "**Frontal-D**".

Usando o equalizador

Recuperando as curvas do equalizador

Há sete curvas de equalizador armazenadas que você pode obter facilmente a qualquer momento. Aqui está uma lista de curvas do equalizador:

Pop Rock, **Eletrôn.**, **Samba**, **Sertan.**, **Unif.**, **PRO** e **Person.**

- ☐ A configuração padrão é "**Pop Rock**".

- 1 Exibe a tela de configurações de "Audio".**
 - Consulte *Exibindo a tela de configurações de "Audio"* na página 43
- 2 Toque em [Equalizador Gráfico].**
- 3 Toque no equalizador.**

Customizando as curvas do equalizador

Você pode ajustar a definição da curva do equalizador selecionada conforme desejado. Os ajustes podem ser feitos com um equalizador gráfico de 13 faixas.

- ☐ Se você fizer ajustes quando uma curva "**Pop Rock**", "**Eletrôn.**", "**Samba**", "**Sertan.**", "**Unif.**" ou "**PRO**" estiver selecionada, as configurações de curva do equalizador serão alteradas para "**Person.**" obrigatoriamente.
- ☐ Se você fizer ajustes quando a curva "**Person.**" estiver selecionada, por exemplo, a curva "**Person.**" será atualizada.
- ☐ A curva "**Person.**" pode ser criada igualmente para todas as fontes.

- 1 Exibe a tela de configurações de "Audio".**
 - Consulte *Exibindo a tela de configurações de "Audio"* na página 43
- 2 Toque em [Equalizador Gráfico].**
- 3 Selecione uma curva que deseja usar como base da personalização.**
- 4 Toque na frequência para a qual você deseja ajustar o nível.**
 - ☐ Se você arrastar um dedo pelas barras de várias faixas do equalizador, as definições da curva do equalizador serão definidas para o valor do ponto tocado em cada barra.

Configurando o equalizador de ajuste automático

Você pode definir o equalizador de ajuste automático para adequar à acústica do veículo. Para usar essa função, a acústica do veículo deve ser medida previamente.

A configuração padrão é "**Off**".

- Consulte *Ajustando a curva do equalizador automaticamente (EQ Automático)* na página 45

- ☐ Para ajustar manualmente a curva do equalizador, defina "**Auto EQ&TA**" para "**Off**".

- 1 Exibe a tela de configurações de "Audio".**
 - Consulte *Exibindo a tela de configurações de "Audio"* na página 43
- 2 Toque em "[Auto EQ&TA]" para alterar para "On" ou "Off".**

Ajustando a curva do equalizador automaticamente (EQ Automático)

Ao medir a acústica do veículo, a curva do equalizador pode ser ajustada automaticamente para adequar o interior do veículo.

▲ADVERTÊNCIA

Um tom audível (ruído) pode ser emitido dos alto-falantes quando medir a acústica do veículo. Nunca execute a medição de EQ Automático enquanto dirige.

▲PRECAUÇÃO

- Verifique completamente as condições antes de executar o EQ Automático, pois os alto-falantes podem ser danificados se esse ajuste for feito sob as seguintes condições:
- Quando os alto-falantes estão conectados incorretamente. (Por exemplo, quando um alto-falante traseiro está conectado como uma saída de subwoofer.)
- Quando um alto-falante está conectado a uma saída de amplificador de potência superior à capacidade máxima de potência de entrada do alto-falante.
- Se um microfone para medição acústica (vendido separadamente) não estiver colocado no local apropriado, o tom de medição pode ficar alto e a medição pode levar muito tempo, resultando em descarregamento da bateria. Certifique-se de colocar o microfone no local especificado.

Antes de operar a função EQ automática

- Execute um EQ Automático em local o mais silencioso possível, com o motor do veículo e o ar condicionado desligados. Também, corte a energia dos telefones do carro ou celulares no veículo, ou remova-os do veículo antes. Sons ao redor podem impedir uma medição correta da acústica do veículo.
- Certifique-se de usar um microfone para medição acústica (vendido separadamente). O uso de outro microfone pode impedir a medição, ou pode resultar em medição incorreta da acústica do veículo.
- Para executar o EQ Automático, os alto-falantes frontais devem estar conectados.
- Quando esse produto está conectado a um amplificador de potência com controle de nível de entrada, o EQ automático pode ser impossível se o nível de entrada do amplificador for definido abaixo do nível padrão.

Ajustes de áudio

- Quando esse produto está conectado a um amplificador de potência com um LPF (filtro de passagem baixa), desative o LPF antes de executar o EQ Automático. Também, defina a frequência de corte para LPF integrada de um subwoofer ativo para a frequência mais alta.
- A distância foi calculada por um computador para fornecer o atraso ideal para assegurar resultados precisos. Não altere esse valor.
 - O som refletido dentro do veículo é forte e atrasos ocorrem.
 - O LPF em subwoofers ativos ou amplificadores externos atrasam os sons mais baixos.
- Se ocorrer um erro durante a medição, verifique o seguinte antes de medir a acústica do veículo.
 - Alto-falantes frontais (esquerdo/direito)
 - Alto-falantes traseiros (esquerdo/direito)
 - Ruído
 - Microfone para medição acústica (vendido separadamente)
 - Bateria fraca

Executando EQ Automático

- O EQ Automático muda as definições de áudio da seguinte maneira:
 - As definições de atenuador/balanco retornam à posição central.
- Consulte *Usando o ajuste de fader/balanco* na página 43
 - “Nível do mute” é definido para “Off”.
- Consulte *Alterando o ajuste de muda/atenuação do som* na página 43
- Configurações anteriores do EQ Automático serão substituídas.

⚠PRECAUÇÃO

Não desligue o motor enquanto a medição estiver em progresso.

- 1 Pare o veículo em um local calmo, feche todas as portas, janelas e teto solar e então desligue o motor.**

Se o motor for deixado ligado, o ruído do motor poderá impedir que o EQ Automático execute corretamente.

- Se forem detectadas restrições de direção durante a medição, a medição será cancelada.

- 2 Prenda o microfone para medição acústica (vendido separadamente) no centro do apoio de cabeça do assento do motorista, voltado para frente.**

O EQ Automático pode ficar diferente, dependendo de onde o microfone foi colocado. Se desejado, coloque o microfone no assento frontal do passageiro e execute o EQ Automático.

- 3 Desconecte o dispositivo iPhone ou smartphone.**

- 4 Ligue a chave de ignição (ACC ON).**

Se o ar condicionado ou aquecedor do veículo estiver ligado, desligue-o.

- 5 Altere a entrada AV para “Source OFF”.**

- Consulte *Selecione uma entrada* na página 13

- 6 Exiba a tela de configurações de “Audio”.**

- Consulte *Exibindo a tela de configurações de “Audio”* na página 43

- 7 Toque em [Medição A-EQ&TA].**

A tela “Medição A-EQ&TA” aparece.

- 8 Conecte o microfone para medição acústica (vendido separadamente) ao produto.**

Plugue o microfone no conector de entrada AUX neste produto. Use um cabo de extensão (vendido separadamente) se o cabo do Microfone (vendido separadamente) não for longo o suficiente.

- 9 Toque em [Frontal Esq.] ou [Frontal Dir.] para selecionar a posição de audição atual.**

- 10 Toque em [Iniciar].**

Um contagem de 10 segundos começa.

- A conexão Bluetooth é desconectada antes que o processo se inicie.

- 11 Saia do veículo e mantenha as portas fechadas até que a contagem termine.**

Quando a contagem for concluída, um tom de medição (ruído) é emitido dos alto-falantes e a medição EQ automática começa.

- 12 Espere até que a medição seja concluída.**

Quando o EQ Automático for concluído, uma mensagem é exibida.

- O tempo de medição varia dependendo do tipo de veículo.

- Para parar a medição, toque em [Parar].

- 13 Guarde o microfone com cuidado no compartimento fechado ou em outro local seguro.**

Se o microfone ficar exposto à luz solar direta por um período prolongado, as altas temperaturas poderão causar distorções, mudança de cor e mau funcionamento.

Salvando as configurações de som

Você pode salvar para lembrar as seguintes configurações atuais de som:

reforço de graves, declive, fase do subwoofer, nível de alto-falante, Gráfico EQ, HPF/LPF, posição de audição, crossover, alinhamento de tempo.

- 1 Exibe a tela de configurações de “Audio”.**

- Consulte *Exibindo a tela de configurações de “Audio”* na página 43

- 2 Toque em [Salvar configurações].**

- 3 Toque em [OK].**

Todas as configurações atuais de som são salvas.

- Quando você toca em [Cancelar], retorna para a tela de configuração de “Audio”.

Carregando as configurações de som

- 1 Exibe a tela de configurações de “Audio”.**

- Consulte *Exibindo a tela de configurações de “Audio”* na página 43

- 2 Toque em [Carregar configurações].**

- 3 Toque no item.**

Os seguintes itens estão disponíveis:

Configuração AEQ, Configuração Som.

- “Configuração AEQ” está disponível apenas quando você já executou a medida EQ automática.

- Consulte *Ajustando a curva do equalizador automaticamente (EQ Automático)* na página 45

- “Configuração Som” está disponível apenas quando você já salvou as configurações de som.

- Consulte *Salvando as configurações de som* na página 46

Menu de tema

Selecionando a exibição do plano de fundo

A exibição do plano de fundo pode ser selecionada por meio de 9 exibições predefinidas diferentes para a tela de Operação de AV e 6 exibições predefinidas diferentes da tela de Menu inicial. Além disso, é possível mudar a exibição do plano de fundo para outras imagens importadas de um dispositivo de armazenamento USB.

1 Exiba a tela "Tema".



2 Toque em [Fundo de Tela].

3 Toque em [Home] ou [AV] para alterar a exibição da tela.

O conteúdo da definição pode ser memorizado separadamente para a tela de Operação AV e a tela de Menu inicial.

4 Toque no item.

- Exibições predefinidas: Seleciona a exibição de plano de fundo predefinida desejada.
- (personalizada): Exibe a imagem de exibição do plano de fundo importado do dispositivo de armazenamento USB.
 - ➔ Consulte *Salvando a imagem como papel de parede* na página 30
- (desligado): Oculta a exibição do plano de fundo.

Configurando a cor de iluminação

A cor da iluminação pode ser selecionada dentre 7 diferentes cores. Além disso, a iluminação pode ser alterada entre essas 7 em ordem.

Selecionando a cor das cores predefinidas

Você pode selecionar uma cor de iluminação na lista de cores.

1 Exiba a tela "Tema".



2 Toque em [Iluminação].

3 Toque na cor que desejar.

- Teclas coloridas: Seleciona a cor predefinida desejada.
 - (personalizada): Exibe a tecla para personalizar a cor de iluminação.
 - ➔ Consulte *Criando uma cor definida pelo usuário* na página 47
 - (arco-íris) : Alterne gradualmente entre as cinco cores padrão na sequência.
- É possível visualizar a tela de Menu inicial na tela de Operação de AV ao tocar [Home] ou [AV] respectivamente.

Criando uma cor definida pelo usuário

Você pode criar uma cor definida pelo usuário. A cor criada é armazenada e você poderá selecioná-la quando ajustar a cor de iluminação na próxima vez.

1 Exiba a tela "Tema".



2 Toque em [Iluminação].

3 Toque na tecla seguinte.



Exibe a tela para criar uma cor definida pelo usuário e armazená-la na memória.

4 Toque nas teclas a seguir.



Ajusta o brilho e o nível de vermelho, verde e azul para criar uma cor favorita.



- Você também pode ajustar o tom da cor arrastando a barra colorida.

5 Toque e mantenha [Memo] para armazenar a cor personalizada na memória.

A cor personalizada é armazenada na memória.

A cor de definição será recuperada da memória na próxima vez que você tocar na mesma tecla.

Selecionando a cor de tema

Uma cor de tema pode ser selecionada de 5 diferentes cores.

1 Exiba a tela "Tema".

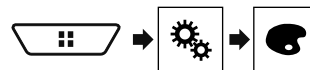

2 Toque em [Tema].

3 Toque na cor que desejar.

- É possível visualizar a tela de Menu inicial na tela de Operação de AV ao tocar [Home] ou [AV] respectivamente.

Selecionando a imagem do relógio

O relógio da tela de Operação AV e a tela do Menu inicial pode ser selecionado de 3 diferentes imagens.

1 Exiba a tela "Tema".

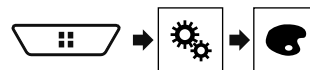

2 Toque em [Relógio].

3 Toque no item.

- Imagens predefinidas: Seleciona a imagem do relógio predefinida desejada.
- (desligado): Oculta a exibição do relógio.

Configurando o reprodutor de vídeo

Definindo os idiomas de prioridade máxima

É possível designar o idioma de prioridade para a legenda de prioridade, áudio e menu na reprodução inicial. Se o idioma selecionado for gravado no disco, legendas, áudio e menu são exibidos e produzidos nesse idioma.

- Este recurso está disponível quando a entrada selecionada for "Disc", "CD", "Vídeo CD" ou "DVD".

Configurando o idioma

Você pode definir um idioma de preferência. Quando disponíveis, as legendas, áudios ou menus serão exibidos no idioma selecionado.

1 Exiba a tela "Conf. Vídeo".



2 Toque em [Config. DVD/DivX].

3 Toque em [Idioma Legenda], [Idioma Áudio] ou [Idioma Menu].

O menu suspenso aparece.

4 Toque no idioma desejado.

Quando você seleciona "Outros", uma tela de entrada de código de idioma é exibida. Insira um código de quatro dígitos do idioma desejado e então toque em

- Se o idioma selecionado não estiver disponível, o idioma especificado no disco será exibido.
- Você também pode alterar o idioma tocando na tecla de alterar idiomas durante a reprodução.
- O ajuste feito aqui não será afetado mesmo se o idioma for alterado durante a reprodução usando a tecla apropriada.

Definindo a exibição do ícone de ângulo

O ícone de ângulo pode ser definido para que apareça nas cenas em que o ângulo pode ser mudado.

- Este recurso está disponível quando a entrada selecionada for "Disc", "CD", "Vídeo CD" ou "DVD".

1 Exiba a tela "Conf. Vídeo".



2 Toque em [Config. DVD/DivX].

3 Toque em [Multi-ângulo] repetidamente até que a definição desejada apareça.

- **On** (padrão): Ativa a configuração de vários ângulos.
- **Off**: Desativa a configuração de vários ângulos.

Definindo o aspecto da tela

Há dois tipos de exibições. Uma exibição de tela grande possui uma proporção de altura e largura (aspecto de TV) de 16:9, enquanto que uma exibição regular possui um aspecto de TV de 4:3. Se você usar uma exibição traseira regular com aspecto de TV de 4:3, poderá definir a tamanho de tela apropriada para seu visor traseiro. (Recomendamos usar essa função somente quando desejar ajustar o aspecto da tela de exibição traseira.)

- Quando usar uma exibição regular, selecione ou "Letter Box" ou "Pan Scan". Selecionar "16:9" pode resultar em uma imagem irreal.
- Se você selecionar o aspecto da tela de TV, a exibição desse produto alterará para a mesma definição.
- Este recurso está disponível quando a entrada selecionada for "Disc", "CD", "Vídeo CD" ou "DVD".

1 Exiba a tela "Conf. Vídeo".



2 Toque em [Config. DVD/DivX].

3 Toque em [Aspecto TV].

O menu suspenso aparece.

4 Toque no item.

- **16:9** (padrão): Exibe a imagem de tela grande (16:9) como está (definição inicial).
- **Letter Box**: Deixa a imagem no formato de caixa de texto com faixas pretas na parte superior e na base da tela.
- **Pan Scan**: Corta a imagem nas laterais direita e esquerda da tela.
- Quando reproduzir discos que não possuem um sistema de exploração panorâmica, o disco é reproduzido com "Letter Box" mesmo se você selecionar a definição "Pan Scan". Confirme se o pacote do disco se ajusta na marca

- O aspecto da tela não pode ser mudada para alguns discos. Para obter detalhes, consulte as instruções do disco.

Definindo bloqueio dos pais

Alguns discos de DVD-Vídeo permitem que você use a bloqueio dos pais para definir restrições, para que crianças não possam assistir cena violentas ou dirigidas ao público adulto. Você pode definir o nível de bloqueio dos pais em etapas, conforme desejado.

- Quando definir um nível de bloqueio dos pais e então reproduzir um disco que fornece bloqueio dos pais, indicações de entrada em número de código podem ser exibidas. Nesse caso, a reprodução começará quando for digitado o código correto.
- Este recurso está disponível quando a entrada selecionada for "Disc", "CD", "Vídeo CD" ou "DVD".

Definindo o número de código e nível

Quando usar essa função, registre seu código. Se não registrar um código, a bloqueio dos pais não funcionará.

1 Exiba a tela "Conf. Vídeo".

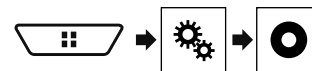

2 Toque em [Config. DVD/DivX].

3 Toque em [Controle dos pais].

A tela "Controle dos pais" aparece.

4 Toque em [0] a [9] para inserir o código de quatro dígitos.

5 Toque na tecla seguinte.



O código é registrado e agora você pode definir o nível.

6 Toque em qualquer número entre [1] a [8] para selecionar o nível desejado.

- **[8]**: Permite que você reproduza o disco inteiro (definição inicial).
- **[7]** a **[2]**: Permite a reprodução de discos para crianças e nenhum disco destinado ao público adulto.
- **[1]**: Permite somente reprodução de discos para crianças.

Configurando o reprodutor de vídeo

7 Toque na tecla seguinte.



Define o nível de controle de pais.

- Recomendamos manter um registro de seu código em caso de esquecê-lo.
- O nível de bloqueio dos pais é registrado no disco. Você pode confirmar olhando o pacote do disco, a literatura inclusa ou o próprio disco. Você pode confirmá-lo no próprio pacote do disco, na literatura incluída ou no próprio disco.
- Não é possível usar bloqueio dos pais com discos que não possuem o recurso de nível de bloqueio dos pais registrado. Para obter detalhes, consulte as instruções do disco.

Exibindo seu código de registro DivX VOD

Se desejar reproduzir conteúdo de DivX® VOD (vídeo on demand) nesse produto, deve primeiro registrar seu produto com seu provedor de conteúdo DivX VOD. Faça isso gerando um código de registro DivX VOD, que pode ser enviado a seu provedor.

- Guarde um registro do código, pois precisará dele quando for registrar seu produto no provedor DivX VOD.
- Este recurso está disponível quando a entrada selecionada for "Disc", "CD", "Vídeo CD" ou "DVD".

1 Exiba a tela "Conf. Vídeo".



2 Toque em [Config. DVD/DivX].

3 Toque em [DivX® VOD].

A tela "DivX® VOD" aparece.

- Se um código de registro já tiver sido ativado, não é possível exibi-lo.

4 Toque em [Código Registro].

Seu código de registro de 10 dígitos é exibido.

- Anote o registro do código, pois precisará dele quando for cancelar o registro no provedor DivX VOD.

Exibindo seu código de cancelamento do registro DivX VOD

Um código de registro registrado com um código de cancelamento pode ser excluído.

- Este recurso está disponível quando a entrada selecionada for "Disc", "CD", "Vídeo CD" ou "DVD".

1 Exiba a tela "Conf. Vídeo".



2 Toque em [Config. DVD/DivX].

3 Toque em [DivX® VOD].

A tela "DivX® VOD" aparece.

4 Toque em [Código Desativação].

Seu código de cancelamento do registro de 8 dígitos é exibido.

- Anote o registro do código, pois precisará dele quando for cancelar o registro no provedor DivX VOD.

Reprodução automática de DVDs

Quando um disco DVD com um menu de DVD é inserido, esse produto cancelará o menu automaticamente e iniciará a reprodução do primeiro capítulo do primeiro título.

- Alguns DVDs podem não funcionar corretamente. Se essa função não estiver totalmente operável, desative a função e inicie a reprodução.
- Este recurso está disponível quando a entrada selecionada for "Disc", "CD", "Vídeo CD" ou "DVD".

1 Exiba a tela "Conf. Vídeo".



2 Toque em [Config. DVD/DivX].

3 Toque em [DVD Auto Play] repetidamente até que a definição desejada apareça.

- Off** (padrão): Desativa a definição de Reprodução automática de DVD
- On**: Ativa a definição de Reprodução automática de DVD

Configurando o sinal de vídeo da câmera ré

Quando você conecta a uma câmera de visualização traseira a esse produto, selecione o ajuste de sinal de vídeo apropriado.

- Você pode operar essa função somente para entrada de sinal de vídeo na entrada AV.

1 Exiba a tela "Conf. Vídeo".

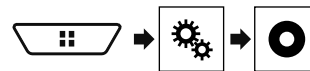

2 Toque em [Ajuste de Sinal de Vídeo].

3 Toque em [Câmera].

O menu suspenso aparece.

4 Toque no item.

- Auto** (padrão): Ajusta a definição de sinal de vídeo automaticamente.
- PAL**: Ajusta o sinal de vídeo para PAL.
- NTSC**: Ajusta o sinal de vídeo para NTSC.
- PAL-M**: Ajusta o sinal de vídeo para PAL-M.
- PAL-N**: Ajusta o sinal de vídeo para PAL-N.
- SECAM**: Ajusta o sinal de vídeo para SECAM.

Menu Favoritos

Registrar seus itens de menu favoritos em atalhos permite-lhe saltar rapidamente para a tela de menu registrada com um simples toque na tela "Favoritos".

- ☐ Até 12 itens de menu podem ser registrados no menu de favoritos.

Criando um atalho

1 Exiba a tela "Definições".

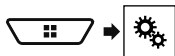

2 Toque no ícone de estrela do item de menu.

O ícone de estrela do menu selecionado é preenchido.

- Para cancelar o registro, toque no ícone de estrela na coluna de menu novamente.

Selecionando um atalho

1 Exiba a tela "Favoritos".



2 Toque no item de menu desejado.

Removendo um atalho

1 Exiba a tela "Favoritos".



2 Toque na coluna do menu favorito.

O menu selecionado é removido da tela "Favoritos".

- Você também pode remover um atalho ao tocar no ícone de estrela na coluna do menu registrado.

Operações comuns

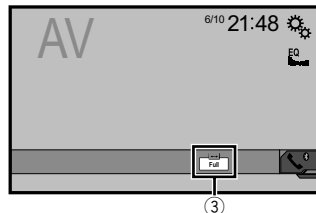
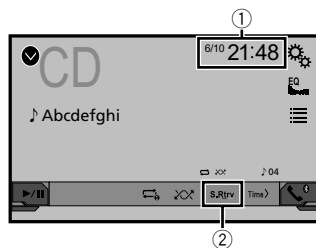

1 Visor do relógio

Exibe a tela de ajuste de data e hora

- ➔ Consulte *Definindo a hora e data* na página 50

2 tecla S.Rtrv

Altera a definição da recuperação de som

- ➔ Consulte *Definindo a função "Sound Retriever"* na página 50

3 Tecla de modo de exibição de tela

Altera o modo de tela ampla

- ➔ Consulte *Alterando o modo de tela ampla* na página 50

Definindo a hora e data

1 Toque na hora atual na tela.

2 Toque em ▲ ou ▼ para definir a hora e data corretas.

Você pode operar os seguintes itens: Ano, mês, dia, hora, minuto.

- ☐ Você pode alterar o formato de exibição de hora para "12 horas" (padrão) ou "24 horas".
- ☐ Você pode alterar o formato de exibição de hora: Dia-mês-ano, Mês-dia-ano, Ano-mês-dia.

Definindo a função "Sound Retriever"

A função "Sound Retriever" destaca automaticamente o áudio compactado e restaura o som rico.

1 Toque em S.Rtrv para trocar as configurações.

- S.Rtrv (Modo1) (padrão), S.Rtrv (Modo2): Ativa a função "Sound Retriever".
- S.Rtrv (Desligado): Desativa a função "Sound Retriever".
- ☐ O Modo2 possui um efeito mais forte do que Modo1.

Alterando o modo de tela ampla

Você pode definir o tamanho da tela para vídeo e imagens JPEG.

- ☐ A definição padrão é "Full", e para imagens JPEG e TV (RGB) é "Normal".
- ☐ O JPEG pode ser definido como "Normal" ou "Trimming" no modo wide screen.

1 Toque na tecla seguinte.

- ☐ A aparência dessa tecla muda de acordo com a configuração atual.

2 Toque no modo desejado.

● Full

Uma figura 4:3 é ampliada no sentido horizontal somente, permitindo que você desfrute de uma imagem sem perder nada.

● Zoom:

Uma imagem de 4:3 é ampliada na mesma proporção tanto vertical quanto horizontalmente.

● Normal:

A imagem 4:3 é exibida normalmente, sem alterar sua proporção.

● Trimming

Uma imagem é exibida na tela inteira com razão horizontal e vertical como está. Se a razão de horizontal para vertical difere entre a exibição e a imagem, a imagem poderá ser exibida parcialmente cortada nas laterais ou em cima ou embaixo.

- ☐ Essa definição é para imagens JPEG somente.

Você não pode usar essa função enquanto dirige.

- ☐ Diferentes configurações podem ser armazenadas para cada entrada de vídeo.

- ☐ Quando um vídeo é exibido em um modo de tela grande que não corresponde à sua tamanho de tela original, ele pode ficar diferente.

Operações comuns

- A imagem de vídeo aparecerá mais grosseira quando visualizada no modo "Zoom".

Outras funções

Restaurando esse produto para as configurações padrão

Você pode restaurar as definições ou conteúdo registrado para as definições padrão. Vários métodos são usados para limpar os dados do usuário.

Método 1: Remova a bateria do veículo

Redefine várias configurações registradas nesse produto.

- As definições configuradas na tela "Tema" não são redefinidas.

Método 2: Restaure as configurações padrão no menu "Sistema"

Método 3: Pressione o botão reset

➔ Consulte *Reinicialização do microprocessador* na página 8

Restaurando as definições iniciais

- Esta configuração está disponível somente se parar o veículo em um lugar seguro e usar o freio de estacionamento.

▲PRECAUÇÃO

Não desligue o motor enquanto estiver restaurando as configurações.

1 Visualize a tela de configurações do "Sistema".



2 Toque em [Restaurar configurações].

Aparece uma mensagem perguntando se você deseja inicializar as definições.

3 Toque em [Restaurar].

- A entrada é desligada e a conexão com Bluetooth será desligada antes do início do processo.

Conexão

Precauções

Seu novo produto e este manual

- Não opere este produto, quaisquer aplicativos ou a opção de câmera ré (se adquirida) se isso desviar sua atenção de alguma forma da operação segura de seu veículo. Sempre observe as regras de condução segura e siga todas as regulamentações de tráfego existentes. Se sentir dificuldade em operar este produto ou ao ler o visor, estacione seu veículo em um local seguro e aplique o freio de estacionamento antes de realizar os ajustes necessários.
- Não instale este produto onde ele possa
 - (i) obstruir a visão do motorista,
 - (ii) prejudicar o desempenho de qualquer um dos sistemas operacionais dos recursos de segurança do veículo, incluindo os airbags, botão do pisca-alerta etc., ou
 - (iii) prejudicar a habilidade do motorista para operar o veículo com segurança.Em alguns casos, pode não ser possível instalar o produto por causa do tipo de veículo ou forma do interior do veículo.

Proteções importantes

▲ADVERTÊNCIA

A Pioneer não recomenda que você instale este produto sozinho. Este produto foi projetado somente para a instalação profissional. Nós recomendamos que apenas o pessoal de serviço autorizado da Pioneer, que possua treinamento especial e experiência em eletrônicos móveis, configure e instale este produto. NUNCA FAÇA A MANUTENÇÃO DESTE PRODUTO SOZINHO. Instalar ou fazer a manutenção deste produto e de seus cabos conectores pode expô-lo ao risco de choque elétrico ou outros perigos e pode causar danos ao produto que não são cobertos pela garantia.

Precauções antes de conectar o sistema

▲ADVERTÊNCIA

Não tome nenhuma medida para alterar ou desativar o sistema conectado do freio de estacionamento, que é instituído para a sua proteção. Alterar ou desativar o sistema conectado do freio de estacionamento pode

resultar em lesões graves ou morte.

⚠️ PRECAUÇÃO

- Fixe todos os cabos com abraçadeiras ou fita isolante. Não permita que nenhum fio desencapado fique exposto.
- Não conecte diretamente o fio/cabo condutor amarelo deste produto à bateria do veículo. Se o fio/cabo condutor for conectado diretamente à bateria, eventualmente a vibração do motor poderá causar a falha do isolamento no ponto onde o fio passa do compartimento de passageiros para o compartimento do motor. Se o isolamento do fio/cabo condutor amarelo rasgar devido ao contato com partes metálicas, pode ocorrer um curto-circuito, resultando em um perigo considerável.
- É extremamente perigoso permitir que cabos fiquem envoltos na coluna de direção ou na alavanca. Assegure-se de instalar este produto, seus cabos e fiação afastados de maneira que eles não obstruam ou impeçam a direção.
- Assegure-se que os cabos e fios não interfiram ou fiquem presos em quaisquer das partes móveis de seu veículo, especialmente o volante, alavanca de câmbio, freio de estacionamento, trilhos do assento deslizante, portas ou quaisquer dos controles do veículo.
- Não posicione os fios onde eles fiquem expostos a altas temperaturas. O aquecimento do isolamento pode danificar os fios, causando um curto-circuito ou mau funcionamento, bem como danos permanentes ao produto.
- Não encurte nenhum fio/cabo condutor. Se fizer isso, o circuito de proteção (porta-fusível, resistor do fusível ou filtro, etc.) pode funcionar inadequadamente.
- Nunca forneça energia a outros produtos eletrônicos cortando o isolamento do cabo de alimentação do produto e fazendo uma derivação no fio/cabo condutor. A capacidade de corrente do fio/cabo condutor será excedida, causando um sobreaquecimento.

Antes de instalar este produto

- Use esta unidade somente com uma bateria de 12 volts e conexão à terra negativa. Deixar de fazer isso pode causar um incêndio ou mau funcionamento.
- Para evitar curtos no sistema elétrico, assegure-se de desconectar (-) o cabo da bateria antes da instalação.

Para prevenir danos

⚠️ ADVERTÊNCIA

- Use alto-falantes com capacidade superior a 50 W (potência de entrada máxima) e entre 4 Ω a 8 Ω (valor de impedância). Não use alto-falantes de 1 Ω a 3 Ω para esta unidade.
- O fio/cabo condutor preto é o fio terra. Conecte o aterramento desse fio/cabo condutor separadamente dos produtos de alta corrente, tais como amplificadores de potência. Não conecte ao fio terra mais de um produto junto com o aterramento do outro produto. Por exemplo, você deve fazer uma conexão à terra para qualquer unidade de amplificação separadamente da conexão de terra deste sistema de navegação. Conectar os componentes em fio terra juntos pode causar um incêndio e/ou danos aos produtos se as conexões do aterramento se soltarem.
- Quando trocar o fusível, certifique-se de usar somente um fusível com a capacidade especificada neste produto.
- Este produto não pode ser instalado em um veículo sem a posição ACC (acessório) na chave de ignição.



Com posição ACC

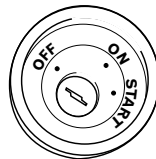

Sem posição ACC

- Para evitar um curto-circuito, cubra o fio/cabo condutor desconectado com fita isolante. É especialmente importante isolar todos os condutores de alto-falante não usados, porque se forem deixados descobertos, podem causar um curto-circuito.
- Para conectar um amplificador de potência ou outros aparelhos neste produto, consulte o manual do produto a ser conectado.

Aviso para o fio/cabo condutor azul/branco

- Quando o interruptor da ignição estiver ligado (ACC ON), um sinal de controle é emitido através do fio/cabo condutor azul/branco. Conecte a um terminal de controle remoto do sistema de amplificador externo, o terminal de controle de relé da autoantena, ou o terminal de controle de energia do reforço da antena (máx. 300 mA 12 V DC). O sinal de controle é a saída por meio do fio/cabo condutor azul/branco, mesmo se a entrada de áudio estiver desligada.

Este produto

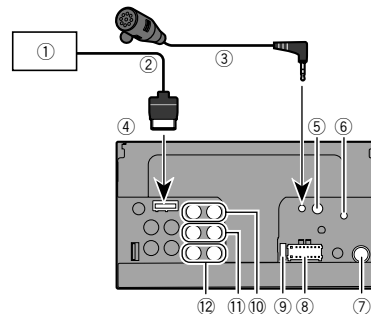

- 1 Sintonizador de TV Hideaway (GEX-1550DTV (vendido separadamente) (AVH-X2880BT)
- 2 Cabo RGB (fornecido com o sintonizador de TV Hideaway)
- 3 Microfone 4 m
- 4 Este produto
- 5 Entrada de controle remoto com fio Adaptador de controle remoto com fio pode ser conectado (vendido separadamente).
- 6 Conector da antena de TV (AVH-X5880TV) Parafuse o cabo ao terminal.
- 7 Conector da antena
- 8 Entrada de energia
- 9 Fusível (10 A)
- 10 Saída frontal (STD)/Saída de alto alcance (NW)
- 11 Saída traseira (STD)/Saída de médio alcance (NW)
- 12 Saída do subwoofer (STD)/Saída de baixo alcance (NW)

Cabo de alimentação

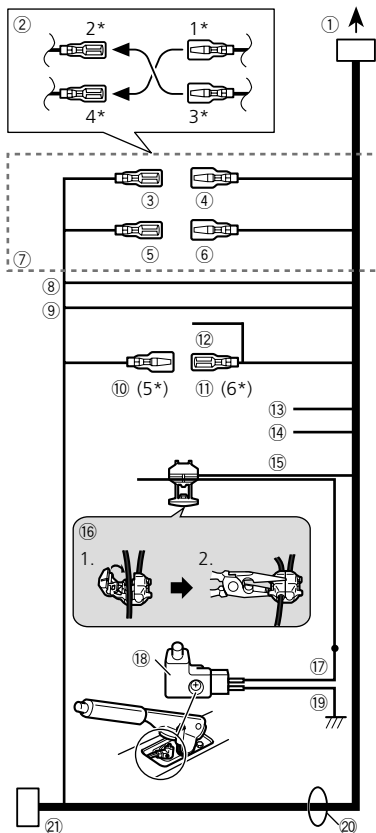

- ① Para a alimentação de energia
- ② Dependendo do tipo de veículo, a função de 2* e 4* pode ser diferente. Nesse caso, certifique-se de conectar 1* a 4* e 3* a 2*.
- ③ Amarelo (2*)
Backup (ou opcional)
- ④ Amarelo (1*)
Conecte ao terminal de alimentação de 12 V constante.
- ⑤ Vermelho (4*)
Opcional (ou backup)
- ⑥ Vermelho (3*)
Conecte ao terminal controlado pela chave de ignição (12 VCC).
- ⑦ Conecte entre si os conectores da mesma cor.
- ⑧ Laranja/branco
Ao terminal do interruptor de Lightning.
- ⑨ Preto (terra)
Para o corpo do veículo (metal).
- ⑩ Azul/branco (5*)
A posição do pino do conector ISO será diferente dependendo do tipo de veículo. Conecte 5* e 6* quando o Pino 5 for do tipo controle da antena. Em outro tipo de veículo, nunca conecte 5* e 6*.
- ⑪ Azul/branco (6*)
Conecte ao terminal de controle do relé da antena automática (máx. 300 mA 12 VCC).
- ⑫ Azul/branco
Conecte ao terminal de controle de sistema do amplificador de potência (máx. 300 mA 12 V DC).
- ⑬ Violeta/branco
Dos dois cabos conectados à lâmpada traseira, conecte o que a voltagem muda quando a alavanca de mudança estiver na posição REVERSO (R). Esta conexão permite que a unidade detecte se o carro está se movendo para a frente ou para trás.
- ⑭ Amarelo/preto
Se você usa um equipamento com função Mudo, conecte este cabo ao cabo Audio Mute nesse equipamento. Se não, mantenha o cabo Audio Mute livre de qualquer conexão.
- ⑮ Verde claro
Usado para detectar o status LIGADO/DESLIGADO do freio de estacionamento. Este cabo deve ser conectado ao lado de entrada de energia do botão do freio de estacionamento.
- ⑯ Método de conexão
1 Prenda o conector.
2 Prenda firmemente com os alicates de ponta fina.
- ⑰ Lado de entrada de energia
- ⑱ Botão do freio de estacionamento
- ⑲ Lado do terra
- ⑳ Conectores do alto-falante

- Branco: Dianteiro esquerdo + ou esquerdo de alto alcance +
 Branco/preto: Dianteiro esquerdo – ou esquerdo de alto alcance –
 Cinza: Dianteiro direito + ou direito de alto alcance +
 Cinza/preto: Dianteiro direito – ou direito de alto alcance –
 Verde: Traseiro esquerdo + ou esquerdo de alcance médio +
 Verde/preto: Traseiro esquerdo – ou esquerdo de alcance médio –
 Violeta: Traseiro direito + ou direito de alcance médio +
 Violeta/preto: Traseiro direito – ou direito de alcance médio –
- ⑳ Conector ISO
 Em alguns veículos, o conector ISO pode ser dividido em dois. Nesse caso, certifique-se de conectar aos dois conectores.
- A posição do botão do freio de estacionamento depende do modelo do veículo. Para obter detalhes, consulte o Manual do proprietário do veículo ou revendedor.
 - Quando um subwoofer estiver conectado a este produto em vez de um alto-falante traseiro, mude o ajuste da saída traseira no ajuste inicial. A saída de subwoofer deste produto é monaural.
 - Ao utilizar um subwoofer de 2 Ω, certifique-se de conectar o subwoofer aos cabos violeta e violeta/preto desta unidade. Não conecte nada aos cabos preto/verde e verde.

Amplificador de potência (vendido separadamente)

Sem amplificador interno

ⓘ Importante

Os cabos dos alto-falantes não são usados quando esta conexão estiver em uso.

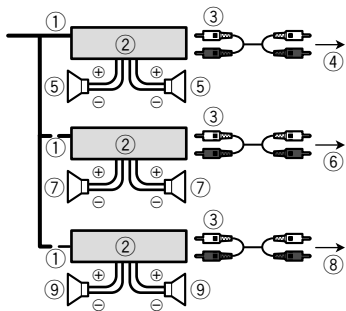

Com amplificador interno

Importante

Sinais de auto-falante frontal e traseiro (STD) ou sinais de alto-falante de médio alcance e alto-falante de alto alcance (NW) são emitidos pelos cabos de alto-falante quando esta conexão estiver em uso.

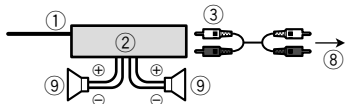

- ① Controle remoto do sistema. Conecte o cabo azul/branco.
- ② Amplificador de potência (vendido separadamente)
- ③ Conecte o cabo RCA (vendido separadamente)
- ④ Para a saída de traseira (STD)
Para a saída de médio alcance (NW)
- ⑤ Alto-falante traseiro (STD)
Alto-falante de médio alcance (NW)
- ⑥ Para a saída frontal (STD)
Para a saída de alto alcance (NW)
- ⑦ Alto-falante frontal (STD)
Alto-falante de alto alcance (NW)
- ⑧ Para a saída de subwoofer (STD)
Para a saída de baixo alcance (NW)
- ⑨ Subwoofer (STD)
Alto-falante de baixo alcance (NW)

- Seleccione o modo de alto-falante adequado entre o modo padrão (STD) e o modo de rede (NW).
- Consulte *Ao iniciar pela primeira vez* na página 10

iPhone e smartphone

- Para mais detalhes sobre como conectar um dispositivo externo usando um cabo vendido separadamente, consulte o manual do cabo.
- Para obter mais detalhes a respeito da conexão, operações e compatibilidades do iPhone, consulte o *Configuração para iPod / iPhone ou smartphone* na página 18.
- Para obter mais detalhes a respeito da conexão e operações do Dispositivo Android, consulte o *Configuração para iPod / iPhone ou smartphone* na página 18.

iPhone com conector Lightning

Conexão via porta USB

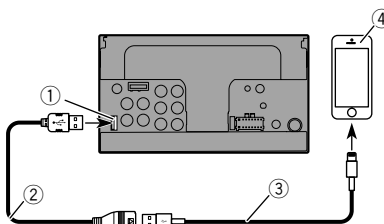

- ① Porta USB
- ② Cabo USB 1,5 m
- ③ Cabo de interface USB para iPod / iPhone (CD-IU52) (vendido separadamente)
- ④ iPhone com conector Lightning

iPhone com conector de 30 pinos

Conexão via entrada AUX

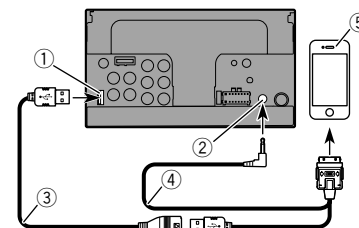

- ① Porta USB
- ② Entrada AUX
- ③ Cabo USB 1,5 m
- ④ Cabo de interface USB para iPod / iPhone (CD-IU201V) (vendido separadamente)
- ⑤ iPhone com conector de 30 pinos

Conexão via porta USB

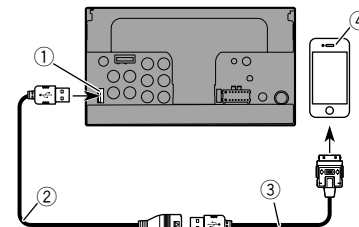

- ① Porta USB
- ② Cabo USB 1,5 m
- ③ Cabo de interface USB para iPod / iPhone (CD-IU51) (vendido separadamente)
- ④ iPhone com conector de 30 pinos

Conexão

Dispositivo Android

Conexão via porta USB

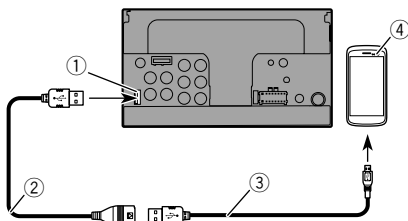

- 1 Porta USB
- 2 Cabo USB (fornecido com o CD-MU200 (vendido separadamente))
- 3 USB - cabo micro USB (USB tipo A - micro USB B) (fornecido com o CD-MU200 (vendido separadamente))
- 4 Dispositivo Android

Câmera

Sobre a câmera ré

Quando você usa a câmera ré, a visão traseira muda automaticamente do vídeo movendo a alavanca de câmbio para **REVERSO (R)**. O modo de **Visão da câmera** também permite que você verifique o que está atrás de você enquanto estiver dirigindo.

▲ADVERTÊNCIA

USE A ENTRADA SOMENTE PARA MARCHA À RÉ OU PARA A IMAGEM DE ESPELHO DA CÂMERA RÉ. OUTROS USOS PODERÃO RESULTAR EM LESÕES OU DANOS.

▲PRECAUÇÃO

- A imagem da tela pode aparecer invertida.
- Com a câmera ré, você pode ficar de olho em reboques, ou de volta para um espaço de estacionamento apertado. Não use para fins de entretenimento.
- Objetos na visão traseira podem aparecer mais próximos ou mais distantes do que na realidade estão.
- A área da imagem de imagens em tela cheia exibidas durante a reversão ou a verificação da parte traseira do veículo podem diferir ligeiramente.

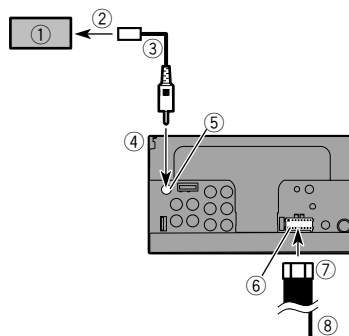

- 1 Câmera ré (ND-BC8) (vendido separadamente)
 - 2 Para saída de vídeo.
 - 3 Cabo RCA (fornecido com o ND-BC8)
 - 4 Este produto
 - 5 Marrom (**R.C IN**)
 - 6 Entrada de energia
 - 7 Cabo de alimentação
 - 8 Violeta/branco (**REVERSE-GEAR SIGNAL INPUT**)
- ➔ Consulte *Cabo de alimentação* na página 53
- Apenas conecte a câmera ré à **R.C IN**. Não conecte qualquer outro equipamento.
 - Algumas configurações apropriadas são necessárias a usar as câmeras de visão traseira.
- ➔ Consulte *Configurando a câmera ré* na página 40

Componente de vídeo externo e o visor

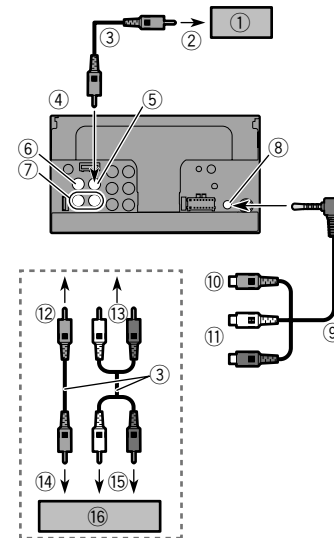

- 1 Tela traseira com conectores de entrada RCA
- 2 Para entrada de vídeo
- 3 Cabos RCA (vendidos separadamente)
- 4 Este produto
- 5 Amarelo (**V OUT**)
- 6 Amarelo (**V IN**)
- 7 Vermelho, branco (**R IN, L IN**)
- 8 Entrada AUX
- 9 Cabo miniconector AV (CD-RM10) (vendido separadamente)
- 10 Amarelo
- 11 Vermelho, branco
- 12 Para Amarelo
- 13 Para Vermelho, branco
- 14 Para saída de vídeo.
- 15 Para saídas de áudio
- 16 Componente de vídeo externo (vendido separadamente)

- A configuração apropriada é necessária para usar o componente de vídeo externo.

➔ Consulte *Entrada AV* na página 37

▲ADVERTÊNCIA

NUNCA instale o visor traseiro em um local que permita ao motorista assistir o vídeo enquanto dirige.

A saída de vídeo traseira deste produto destina-se à conexão de um visor para permitir aos passageiros nos bancos traseiros assistirem ao vídeo.

Precauções antes da instalação

▲PRECAUÇÃO

Nunca instale este produto em lugares onde, ou de maneira que:

- Pode ocorrer ferimentos ao motorista ou passageiros se o veículo parar de repente.
- Pode interferir na operação do veículo pelo motorista, se estiver no chão, em frente ao banco do motorista ou próximo ao volante ou alavanca.
- Para assegurar a instalação adequada, certifique-se de usar as peças fornecidas, da forma especificada. Se qualquer peça não for fornecida com este produto, use peças compatíveis da forma especificada depois de conferir a compatibilidade das peças com o seu revendedor. O uso de peças diferentes e incompatíveis pode danificar as peças internas deste produto, ou podem ficar frouxas e soltar o produto.
- Não instale este produto onde ele possa
 - (i) obstruir a visão do motorista,
 - (ii) prejudicar o desempenho de qualquer um dos sistemas operacionais ou recursos de segurança do veículo, incluindo os airbags, botão do pisca-alerta etc., ou
 - (iii) prejudicar a habilidade do motorista para operar o veículo com segurança.
- Nunca instale este produto em frente ou próximo ao local do painel, porta ou pilar do qual um dos airbags do veículo seriam implementados. Consulte o manual do proprietário de seu veículo para obter referências sobre a área de implementação dos airbags frontais.

Antes da instalação

- Consulte sua concessionária mais próxima se a instalação necessitar de furos de broca ou outras modificações no veículo.
- Antes de fazer uma instalação final deste produto, conecte os fios temporariamente para confirmar que as conexões estão corretas e que o sistema funciona adequadamente.

Notas sobre a instalação

- Não instale este produto em lugares sujeitos a altas temperaturas ou umidade, tal como:
- Lugares perto de um aquecedor, abertura de ventilação ou ar condicionado.

- Lugares expostos à luz direta do sol, tal como na parte superior do painel de instrumentos.
- Lugares que podem ser expostos à chuva, tais como perto da porta ou no assoalho do veículo.
- Instale este produto horizontalmente em uma superfície dentro de 0 a 30 graus de tolerância (dentro de 5 graus para a esquerda ou direita). A instalação imprópria da unidade, com a superfície inclinada mais do que essas tolerâncias, aumenta o potencial para erros no visor de localização do veículo e pode causar um desempenho reduzido do visor.

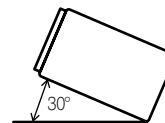

- Ao instalar, para assegurar a dispersão apropriada do calor ao usar esta unidade, certifique-se de deixar um espaço suficiente por trás do painel posterior e enrole quaisquer cabos frouxos de forma que não bloqueiem as aberturas de ventilação.

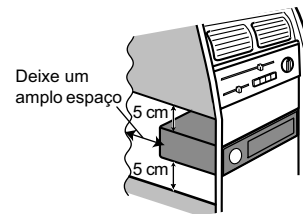

Instalação usando os orifícios de parafuso no lado do produto

1 Fixação deste produto ao suporte de montagem de rádio de fábrica.

Posicione este produto para que os orifícios de parafuso estejam alinhados com os orifícios do parafuso no suporte e aperte os parafusos nos três locais de cada lado. Utilize parafuso de cabeça redonda (5 mm x 8 mm) ou parafuso de superfície lisa (5 mm x 9 mm), dependendo da forma dos furos dos parafusos do suporte.

Instalação

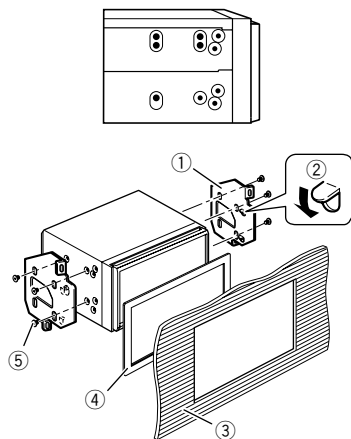

- 1 Suporte de montagem do quadro de fábrica
 - 2 Se a lingueta interferir com a instalação, você pode dobrá-la para baixo para fora do caminho.
 - 3 Painel de controle ou console
 - 4 Quadro
- Em alguns tipos de veículos, discrepância pode ocorrer entre o aparelho e o painel. Se isso acontecer, utilize o quadro fornecido para preencher a lacuna.
- 5 Parafuso de armação
- Certifique-se de usar os parafusos fornecidos com este produto.

Instalação do microfone

- Instale o microfone em um lugar onde a sua direção facilite a captura da voz do motorista.
- Assegure-se em desligar (ACC OFF) o produto antes de conectar o microfone.

Montagem no quebra-sol

- 1 Encaixe o fio/cabo condutor do microfone na ranhura.

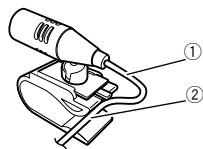

- 1 Fio/cabo condutor do microfone
- 2 Ranhura

2 Fixe o grampo para microfone no quebra-sol.

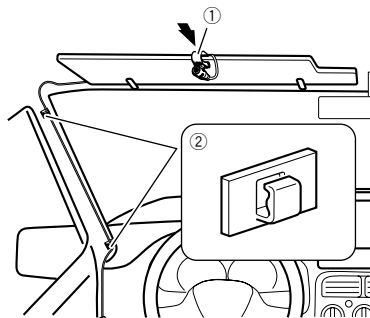

- 1 Grampo para microfone
 - 2 Abraçadeiras
- Use abraçadeiras vendidas separadamente para fixar os fios, onde seja necessário, dentro do veículo.

Instale o microfone no quebra-sol quando ele estiver na posição levantada. Ele não pode reconhecer a voz do motorista quando o quebra-sol está na posição baixada.

Instalação na coluna da direção

- 1 Desconecte a base do microfone do grampo para microfone deslizando a base do microfone enquanto pressiona a aba.

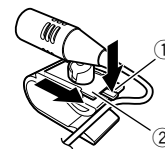

- 1 Guia
- 2 Base do microfone

2 Monte o microfone na coluna da direção.

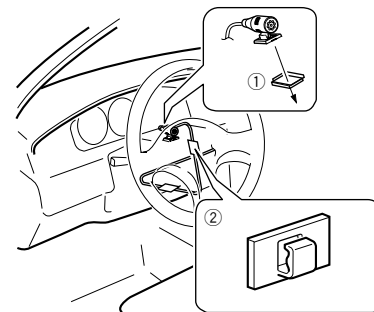

- 1 Fita adesiva dupla face
 - 2 Abraçadeiras
- Use abraçadeiras vendidas separadamente para fixar os fios, onde seja necessário, dentro do veículo.

3 Mantendo-a longe do volante.

Ajustando o ângulo do microfone



Instalando a antena de TV

X5880TV

⚠PRECAUÇÃO

Esta antena de TV é dedicada para dentro do veículo. Não instale no exterior do veículo.

Montagem da antena de TV

1 Parafuse a haste da antena

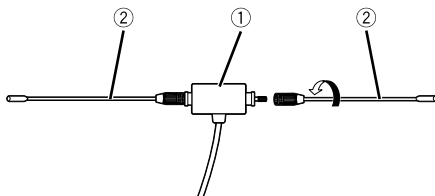

- ① Antena
- ② Vareta

Montando a antena de TV

1 Verifique o local de instalação.

2 Retire a folha de trás da antena de TV, e anexas a antena de TV ao para-brisa.

- Limpe a umidade, poeira, sujeira e óleo do local de instalação.
- Acople a antena de TV na seguinte área permitida.

Área permitida para instalação

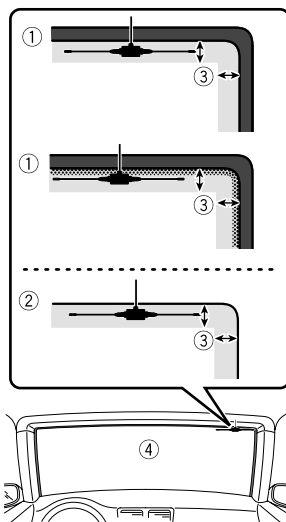

- ① Para-brisa com a linha de cerâmica
- ② Para-brisa sem a linha de cerâmica
- ③ Área permitida para instalação: Dentro de 25 mm
- ④ Para-brisas

Resolução de problemas

Se você tiver problemas em utilizar este produto, consulte esta seção. Os problemas mais comuns estão listados abaixo, juntamente com possíveis causas e soluções. Se uma solução para o seu problema não puder ser encontrada aqui, entre em contato com o revendedor ou o serviço autorizado mais próximo da Pioneer.

Problemas comuns

Uma tela preta é exibida, e a operação não é possível usando as teclas do painel de toque.

- O modo "Power OFF" está ativado.
 - Pressione qualquer botão nesse produto para liberar o modo.

Problemas com a tela AV

A reprodução de CD ou DVD não é possível.

- O disco está inserido de cabeça para baixo.
 - Insira o disco com a etiqueta voltada para cima.
- O disco está sujo.
 - Limpe o disco.
- O disco está arranhado ou, de alguma forma, danificado.
 - Insira um disco normal, disco redondo.
- Os arquivos no disco estão em formato de arquivo irregular.
 - Verifique o formato do arquivo.
- O formato do disco não pode ser reproduzido.
 - Substitua o disco.
- O disco carregado é um tipo que esse produto não pode reproduzir.
 - Verifique que tipo de disco é.

A tela é coberta por uma mensagem de cuidado e o vídeo não pode ser exibido.

- O fio/cabo condutor do freio de estacionamento não está conectado ou aplicado.
 - Conecte o fio/cabo condutor do freio de estacionamento corretamente, e aplique o freio.
- A trava do freio de estacionamento está ativada.
 - Estacione o veículo em um lugar seguro e aplique o freio de estacionamento.

Nenhuma saída de vídeo do equipamento conectado.

- A configuração "Entrada AV" ou "Entrada Auxiliar" está incorreta.
 - Corrija as definições.

O áudio ou vídeo pula.

- Esse produto não está preso firmemente.
 - Prenda o produto com firmeza.

Apêndice

Nenhum som é produzido. O nível de volume não aumenta.

- Os cabos não estão conectados corretamente.
 - Conecte os cabos corretamente.
- O sistema está parado, com movimento lento ou reprodução de quadro a quadro com DVD-Vídeo.
 - Não há som durante a condição parada, com movimento lento ou reprodução de quadro a quadro com DVD-Vídeo.
- O sistema está pausado ou executando, em retrocesso ou avanço rápido durante a reprodução do disco.
 - Para mídia diferente de música CD (CD-DA), não há som nos movimentos de retrocesso ou avanço rápido.

O ícone é exibido, e a operação é impossível.

- A operação não é compatível com a configuração do vídeo.
 - Esta operação não é possível. (Por exemplo, a reprodução de DVD não oferece esse ângulo, sistema de áudio, idioma de legendas, etc.)

A imagem para (pausa) e esse produto não pode ser operado.

- A leitura de dados é impossível durante a reprodução do disco.
 - Pare a reprodução um pouco, em seguida reinicie.

A imagem está estivada, com uma tamanho de tela incorreta.

- A configuração do aspecto está incorreta para a exibição.
 - Selecione a configuração apropriada para essa imagem.

Uma mensagem de bloqueio dos pais é exibida e a reprodução de DVD não é possível.

- A bloqueio dos pais está ativada.
 - Desative a bloqueio dos pais ou mude o nível.

A bloqueio dos pais para reprodução de DVD não pode ser cancelada.

- O código está incorreto.
 - Insira o código correto.

A reprodução não está com a definição de idioma de áudio e idioma de legenda selecionada em "Config. DVD/DivX".

- A reprodução de DVD não oferece diálogos ou legendas no idioma selecionado em "Config. DVD/DivX".
 - A alteração do idioma selecionado não é possível se o idioma selecionado em "Config. DVD/DivX" não estiver registrado no disco.

A imagem está extremamente suja/distorcida e escura durante a reprodução.

- O disco oferece um sinal para proibir a cópia. (Alguns discos possuem isso.)
 - Como este produto é compatível com o sistema de proteção contra cópia, a imagem pode apresentar faixas horizontais ou outras imperfeições quando um disco com esse tipo de sinal de proteção é exibido em alguns monitores. Isto não é um mal-funcionamento.

O iPod não pode ser usado.

- O iPod está travado.
 - Reconecte o iPod com o cabo de interface USB para iPod / iPhone.
 - Atualize a versão de software do iPod.
- Um erro ocorreu.
 - Reconecte o iPod com o cabo de interface USB para iPod / iPhone.
 - Estacione o veículo em um lugar seguro e desligue o motor. Gire a chave de ignição para a posição desligada (ACC OFF). Em seguida, dê a partida no motor e ligue esse produto novamente.
 - Atualize a versão de software do iPod.
- Os cabos não estão conectados corretamente.
 - Conecte os cabos corretamente.

O som do iPod não pode ser ouvido.

- A direção da saída de áudio pode mudar automaticamente quando as conexões de Bluetooth e USB são usadas ao mesmo tempo.
 - Use o iPod para alterar a direção de saída de áudio.

Problemas com a tela de telefone

A discagem é impossível porque as teclas do painel de toque para discagem estão inativas.

- Seu telefone está fora do alcance de serviço.
 - Tente de novo depois de reentrar no alcance de serviço.
- A conexão entre o telefone celular e esse produto não pode ser estabelecida agora.
 - Realize o processo de conexão.
- Dos dois telefones celulares conectados a esse produto simultaneamente, se o primeiro telefone estiver discando, tocando ou uma chamada estiver em andamento, a discagem não pode ser realizada pelo segundo telefone.
 - Quando a operação no primeiro dos dois telefones celulares for concluída, use a tecla de alterar dispositivos para alterar para o segundo telefone e discar.

Problemas com a tela de Aplicativos

Uma tela preta é exibida.

- Ao usar o aplicativo, ele foi finalizado no lado de smartphone.
 - Pressione  para exibir a tela de menu inicial.
- O SO do smartphone pode estar esperando pela operação de tela.
 - Pare o veículo em um local seguro e verifique a tela do smartphone.

A tela é exibida, mas a operação não funciona direito.

- Um erro ocorreu.
 - Estacione o veículo em um lugar seguro e desligue a chave de ignição (ACC OFF). Logo em seguida, ligue a chave de ignição (ACC ON) novamente.
 - Quando um dispositivo Android está conectado, desconecte a conexão do Bluetooth desse produto e então reconecte-a.

O smartphone não foi carregado.

- Carregamento cessou porque a temperatura do smartphone subiu devido a seu uso prolongado durante o carregamento.
 - Desconecte o smartphone do cabo e espere até que esfrie.
- Mais bateria foi consumida do que recarregada durante o carregamento.
 - Este problema pode ser resolvido ao interromper todos os serviços desnecessários no smartphone.

Mensagens de erro

Quando ocorrem problemas com esse produto, uma mensagem de erro é exibida na tela. Consulte a tabela abaixo para identificar o problema, em seguida, execute as ações corretivas sugeridas. Se o erro persistir, registre a mensagem de erro e entre em contato com um revendedor ou centro de serviços da Pioneer mais próximo.

Comum

Erro AMP

- Esse produto deixa de funcionar ou a conexão do alto-falante está incorreta; o circuito de proteção está ativado.
 - Verifique a conexão do alto-falante. Se a mensagem deixar de aparecer mesmo após o motor ter sido ligado e desligado, entre em contato com um revendedor ou uma central de serviços da Pioneer para obter assistência.

Spotify

Ignorar limite alcançado.

- Limite de pulo atingido.
 - Não exceda o limite de pulo.
 - Devido a restrições de licenciamento de música, o Spotify limita o número total de pulos por hora.

Verificação USB

- O conector USB ou cabo USB tem curto circuito.
 - Verifique se o conector USB ou cabo USB não está preso em algo ou danificado.
- O dispositivo de armazenamento USB conectado consome mais corrente do que o máximo permitido.
 - Desconecte o dispositivo de armazenamento USB e não o use. Gire a chave de ignição para Deslig. e depois ACC ou Lig., então conecte um dispositivo de armazenamento USB compatível.

Reprodutor de Discos

Error-02-XX/FF-FF

- O disco está sujo.
 - Limpe o disco.
- O disco está arranhado.
 - Substitua o disco.
- O disco está inserido de cabeça para baixo.
 - Verifique se o disco foi inserido corretamente.
- Há algum erro elétrico ou mecânico.
 - Pressione o botão **RESET**.

Disco de Região Diferente

- O disco não possui o mesmo número de região que esse produto.
 - Substitua o DVD por um que contenha o número de região correto.

Disco irreproduzível

- Esse tipo de disco não pode ser reproduzido nesse produto.
 - Substitua o disco por um que possa ser reproduzido nesse produto.

Arquivo irreproduzível

- Esse tipo de arquivo não pode ser reproduzido nesse produto.
 - Selecione um arquivo que pode ser reproduzido.

Ignorado

- O disco inserido contém arquivos DRM protegidos.
 - Os arquivos protegidos são ignorados.

Proteger

- Todos os arquivos no disco inserido estão integrados com DRM.
 - Substitua o disco.

TEMP

- A temperatura do produto está fora dos intervalos operacionais normais.
 - Aguarde até que esse produto retorne à temperatura dentro dos limites operacionais normais.

Esta locação DivX expirou.

- O disco inserido contém conteúdo DivX VOD vencido.
 - Selecione um arquivo que pode ser reproduzido.

Impossível gravar na memória flash.

- O histórico de reprodução para conteúdo VOD não pode ser salvo por alguns motivos.
 - Tente de novo.
 - Se a mensagem aparecer frequentemente, consulte seu revendedor.

Seu dispositivo não está autorizado a reproduzir este vídeo DivX protegido.

- O código de registro DivX desse produto não foi autorizado pelo provedor de conteúdo DivX VOD.
 - Registre esse produto junto ao provedor de conteúdo DivX VOD.

Taxa de quadros não suportada

- A taxa de quadro do arquivo DivX é mais de 30 fps.
 - Selecione um arquivo que pode ser reproduzido.

Formato de áudio não suportado

- Esse tipo de arquivo não é suportado nesse produto.
 - Selecione um arquivo que pode ser reproduzido.

Dispositivo de armazenamento USB

Error-02-9X/-DX

- A comunicação falhou.
 - Desligue a chave de ignição e então ligue-a novamente.
 - Desconecte o dispositivo de armazenamento USB.
 - Mude para uma entrada diferente. Então, retorne para o dispositivo de armazenamento USB.

Arquivo irreproduzível

- Esse tipo de arquivo não pode ser reproduzido nesse produto.
 - Selecione um arquivo que pode ser reproduzido.
- A segurança do dispositivo de armazenamento externo USB está ativada.
 - Siga as instruções do dispositivo de armazenamento USB para desativar a segurança.

Ignorado

- O dispositivo de armazenamento USB contém arquivos DRM protegidos.
 - Os arquivos protegidos são ignorados.

Proteger

- Todos os arquivos no dispositivo de armazenamento USB estão integrados com DRM.
 - Substitua o dispositivo de armazenamento USB.

USB incompatível

- O dispositivo de armazenamento USB conectado não é suportado por esse produto.
 - Desconecte seu dispositivo e substitua-o por um dispositivo de armazenamento USB compatível.

Verificação USB

- O conector USB ou cabo USB está em curto circuito.
 - Verifique se o conector USB ou cabo USB não está preso em algo ou danificado.
- O dispositivo de armazenamento USB conectado consome mais corrente do que o máximo permitido.
 - Desconecte o dispositivo de armazenamento USB e não o use. Gire a chave de ignição para Deslig. e depois ACC ou Lig., então conecte um dispositivo de armazenamento USB compatível.

Erro do HUB

- O hub USB conectado não é suportado por esse produto.
 - Conecte o dispositivo de armazenamento USB diretamente a esse produto.

Nenhuma resposta

- Esse produto não pode reconhecer o dispositivo de armazenamento USB conectado.
 - Desconecte seu dispositivo e substitua-o por outro dispositivo de armazenamento USB.

USB foi desconectado para proteção do dispositivo. Não reinsira esta memória USB na unidade. Reinicie a unidade.

- O conector USB ou cabo USB está em curto circuito.
 - Verifique se o conector USB ou cabo USB não está preso em algo ou danificado.
- O dispositivo de armazenamento USB conectado consome mais corrente do que o máximo permitido.
 - Desconecte o dispositivo de armazenamento USB e não o use. Gire a chave de ignição para Deslig. e depois ACC ou Lig., então conecte um dispositivo de armazenamento USB compatível.
- O cabo de interface USB para iPod / iPhone está em curto circuito.
 - Verifique se o cabo de interface USB para iPod / iPhone ou o cabo USB não está preso em algo ou danificado.

Formato de áudio não suportado

- Esse tipo de arquivo não é suportado nesse produto.
 - Selecione um arquivo que pode ser reproduzido.

Apêndice

iPod

Error-02-6X/-9X/-DX

→ Falha no iPod.

- Desconecte o cabo do iPod. Depois que o menu principal do iPod é exibido, reconecte o iPod e redefina-o.

Error-02-67

- A versão do firmware do iPod está desatualizada.
- Atualize a versão do iPod.

Bluetooth

Error-10

- A energia é falha para o módulo de Bluetooth desse produto.
- Gire a chave de ignição para Deslig. e então para Lig. Se a mensagem de erro ainda aparecer após o procedimento acima, entre em contato com seu revendedor ou um Centro de serviço autorizado da Pioneer.

Manipulação e cuidados com os discos

Algumas precauções básicas são necessárias ao manipular discos.

Drive incorporado e cuidados

- Utilize apenas discos convencionais, totalmente circulares. Não use discos com formas diferentes.
- Não use discos rachados, lascados, empenados ou danificados, pois isso pode danificar o drive incorporado.
- Use discos de 12 cm. Não use discos de 8 cm ou um adaptador para discos de 8 cm.
- Quando usar disco que podem ter as superfícies de etiquetas impressas, verifique as instruções e os avisos dos discos. Dependendo dos discos, inserir ou ejetar pode não ser possível. O uso de tais discos pode resultar em danos neste equipamento.
- Não fixe etiquetas, não escreva nem aplique substâncias químicas na superfície dos discos.
- Não conecte etiquetas disponíveis comercialmente ou outros materiais nos discos.
- Para limpar um disco, limpe-o com um pano macio, movendo do centro para fora.
- A condensação pode prejudicar o desempenho do drive incorporado temporariamente.
- A reprodução de discos pode não ser possível em virtude das características dos discos, formato dos discos,

aplicativo gravado, ambiente de reprodução, condições de armazenamento, etc.

- Os impactos na estrada podem interromper a reprodução de um disco.
- Leia as precauções para os discos antes de usá-los.

Condições ambientais para reproduzir um disco

- Em temperaturas extremamente altas, um corte de temperatura protege este produto desligando-o automaticamente.
- Apesar do nosso projeto cuidadoso do produto, pequenos arranhões que não afetam o funcionamento real podem aparecer na superfície do disco devido ao desgaste mecânico, condições ambientais para uso ou manipulação do disco. Isso não é um sinal de mau funcionamento do produto. Considere isso como um desgaste normal.

Discos reproduzíveis

DVD-Vídeo



- **DVD** é uma marca comercial da Corporação de Licenciamento de Formato/Logotipo de DVDs.
- Não é possível reproduzir discos DVD-Áudio. É provável que essa unidade de DVD não possa reproduzir todos os discos que possuem as marcas demonstradas acima.

CD



Discos gravados com AVCHD

Essa unidade não é compatível com discos gravados em formato AVCHD (Advanced Video Codec High Definition). Não insira discos AVCHD. Se inseridos, o disco poderá não ser ejetado.

Reproduzindo DualDisc

- DualDiscs são discos de dois lados que possuem CD regravável para áudio e um DVD regravável para vídeo do outro.
- A reprodução do lado do DVD é possível com esse produto. Entretanto, como o lado de CD do DualDisc não é fisicamente compatível com o padrão de CD geral, pode não ser possível a reprodução do lado de CD com esse produto.
- O carregamento e a ejeção frequentes de um DualDisc podem resultar em arranhões no disco.
- Arranhões sérios podem causar problemas de reprodução nesse produto. Em alguns casos, um DualDisc pode ficar enroscado no slot de carregamento de disco e não será ejetado. Para impedir isso, recomendamos que você evite o uso de DualDisc com esse produto.
- Consulte o fabricante para obter mais informações sobre DualDiscs.

Dolby Digital

Esse produto fará mixagem de sinais com Dolby Digital interna e o som será transmitido em estéreo.

- Fabricados de acordo com licença da Dolby Laboratories. Dolby e o símbolo D duplo são marcas registradas da Dolby Laboratories.



Informações detalhadas para a mídia reproduzível

Compatibilidade

Notas comuns sobre compatibilidade de disco

- Certas funções desse produto podem não estar disponíveis para alguns discos.
- A compatibilidade com todos os discos não é garantida.
- Não é possível reproduzir discos DVD-ROM/DVD-RAM.
- A reprodução de discos torna-se impossível com exposição direta da luz do sol, altas temperaturas ou dependendo das condições de armazenagem no veículo.

Discos DVD-Vídeo

- Discos DVD-Vídeo que possuem números de região incompatíveis não podem ser reproduzidos nessa unidade de DVD. O número de região do reprodutor pode ser localizado no chassi do produto.

Discos DVD-R/DVD-RW/DVD-R SL (Single Layer)/DVD-R DL (Dual Layer)

- Discos não finalizados que foram gravados com um formato de Vídeo (modo de vídeo) não podem ser reproduzidos.
- Discos que foram gravados com um formato de Gravação de Vídeo (modo de VR) não podem ser reproduzidos.
- Discos DVD-R DL (Dual Layer) que foram gravados com gravação Layer Jump não podem ser reproduzidos.
- Para obter informações detalhadas sobre modo de gravação, entre em contato com o fabricante da mídia, gravadores ou software de gravação.

Discos CD-R/CD-RW

- Discos não finalizados não podem ser reproduzidos.
- Pode não ser possível reproduzir discos CD-R/CD-RW gravados num gravador de CD de música ou num computador por causa das características dos discos, arranhões ou sujeira nos discos, ou sujeira, arranhões ou condensação na lente do drive incorporado.
- A reprodução de discos gravados num computador pode não ser possível, dependendo do dispositivo de gravação, software de escrita, suas definições, e outros fatores ambientais.

- Grave com o formato correto. (Para maiores detalhes, contate o fabricante da mídia, gravadores ou software de escrita.)
- Os títulos e outras informações de texto gravados num disco CD-R/CD-RW podem não ser exibidos por este produto (no caso de dados de áudio (CD-DA)).
- Leia as precauções que acompanham os discos CD-R/CD-RW antes de usá-los.

Notas comuns sobre o dispositivo de armazenamento USB

- Não deixe o dispositivo de armazenamento USB em nenhum lugar com altas temperaturas.
- Dependendo do tipo de dispositivo de armazenamento USB usado, esse produto poderá não reconhecer o dispositivo de armazenamento ou os arquivos poderão não ser reproduzidos corretamente.
- As informações de texto de alguns arquivos de áudio e vídeo não podem ser exibidas corretamente.
- As extensões dos arquivos devem ser usadas adequadamente.
- Pode haver um leve atraso quando iniciar a reprodução de arquivos em um dispositivo de armazenamento USB com hierarquias complexas de pastas.
- As operações podem variar dependendo do tipo do dispositivo de armazenamento USB.
- Pode não ser possível reproduzir alguns arquivos USB devido às características do arquivo, formato do arquivo, aplicativo gravado, ambiente de reprodução, condições de armazenagem, e assim em diante.

Compatibilidade com dispositivos de armazenamento USB

- ☞ Para obter detalhes sobre a compatibilidade de dispositivo de armazenamento USB com esse produto, consulte *Especificações* na página 67.
- Protocolo: em massa
- Não é possível conectar um dispositivo de armazenamento USB a este produto por meio de hub USB.
- O dispositivo de armazenamento USB particionado não é compatível com esse produto.
- Fixe de forma segura o dispositivo de armazenamento USB durante a condução. Não deixe que o dispositivo de armazenamento USB caia no assoalho, onde ele possa emaranhar-se com o pedal do freio ou acelerador.
- Pode ocorrer uma ligeira demora para começar a reprodução de arquivos de áudio codificados com dados de imagem.
- Alguns dispositivos de armazenamento USB conectados a esse produto pode gerar ruídos no rádio.
- Não conecte nada diferente do dispositivo de armazenamento USB.

Sequência de arquivos de áudio no dispositivo de armazenamento USB

Para dispositivos de armazenamento USB, a sequência é diferente daquela do dispositivo de armazenamento USB.

Diretrizes de manipulação e informações suplementares

- Esse produto não é compatível com o Multi Media Card (MMC).
- Arquivos com proteção de direitos autorais não podem ser reproduzidos.

Notas comuns sobre arquivos DivX

Observações específicas para arquivos DivX

- Somente arquivos DivX transferidos de sites de associados DivX são garantidos para operação apropriada. Arquivos DivX não autorizados podem não funcionar corretamente.
- Arquivos DRM alugados não podem ser operados até o momento em que a reprodução é iniciada.
- Esse produto corresponde a uma exibição de arquivo DivX de 1 590 minutos 43 segundos. Operações de pesquisa além desse limite de tempo são proibidas.
- A reprodução de arquivo DivX VOD requer fornecimento de código de ID desse produto para o provedor de DivX VOD. A respeito desse código de ID, consulte *Exibindo seu código de registro DivX VOD* na página 49.
- Para mais informações sobre as versões de vídeo DivX que podem ser reproduzidos neste produto, consulte *Especificações* na página 67.
- Para obter mais informações sobre DivX, visite o seguinte site:
<http://www.divx.com/>

Arquivos de legendas DivX

- Arquivos com legenda em formato Srt com a extensão ".srt" podem ser usados.
- Somente um arquivo de legenda pode ser usado para cada arquivo DivX. Vários arquivos de legenda não podem ser associados.
- Arquivos de legenda que são nomeados com a mesma cadeia de caracteres que o arquivo DivX antes da extensão são associados ao arquivo DivX. As cadeias de caracteres antes da extensão precisam ser exatamente as mesmas. No entanto, se houver somente um arquivo DivX e um arquivo de legenda em uma única pasta, os arquivos são associados mesmo se os nomes de arquivos não forem os mesmos.
- O arquivo de legenda deve ser armazenado na mesma pasta que o arquivo DivX.
- Até 255 arquivos de legenda podem ser usados. Todo arquivo de legenda excedente não será reconhecido.
- Até 64 caracteres podem ser usados para nomear o arquivo de legenda, inclusive a extensão. Se mais de 64 caracteres

Apêndice

forem usados para o nome do arquivo, o arquivo de legenda pode não ser reconhecido.

- O código de caractere do arquivo de legenda deve estar em conformidade com ISO-8859-1. O uso de caracteres diferentes de ISO-8859-1 pode fazer com que os caracteres não sejam exibidos corretamente.
- As legendas podem não ser exibidas corretamente se os caracteres exibidos no arquivo da legenda incluírem código de controle.
- Para materiais que usam uma taxa de transferência alta, as legendas e vídeo podem não ser sincronizados completamente.
- Se várias legendas estiverem programadas para exibir dentro de um quadro de tempo muito curto, como 0,1 segundo, as legendas poderão não aparecer no tempo correto.

Quadro de compatibilidade de mídia

Geral

- Tempo máximo de reprodução de arquivo de áudio armazenado no disco: 60 h
- Tempo máximo de reprodução de arquivo de áudio armazenado em um dispositivo de armazenamento USB: 7,5h (450 minutos)

CD-R/-RW

Sistema de arquivo: ISO9660 nível 1.ISO9660 nível 2.Romeo, Joliet.UDF 1.02/1.50/2.00/2.01/2.50

Número máximo de pastas: 700

Número máximo de arquivos: 999

Tipos de arquivos reproduzíveis: MP3, WMA, AAC, DivX, MPEG1, MPEG2, MPEG4

DVD-R/-R SL/-R DL/ DVD-RW

Sistema de arquivo: ISO9660 nível 1.ISO9660 nível 2.Romeo, Joliet.UDF 1.02/1.50/2.00/2.01/2.50

Número máximo de pastas: 700

Número máximo de arquivos: 3 500

Tipos de arquivos reproduzíveis: MP3, WMA, AAC, DivX, MPEG1, MPEG2, MPEG4

Dispositivo de armazenamento USB

Sistema de arquivo: FAT16/FAT32

Número máximo de pastas: 1 500

Número máximo de arquivos: 15 000

Tipos de arquivos reproduzíveis: MP3, WMA, AAC, WAV, FLAC, H.264, MPEG4, JPEG

Compatibilidade MP3

- Ver. 2.x de ID3 marcação é priorizada quando ambas Ver. 1.x e Ver. 2.x existe.
- Esse produto não é compatível com o seguinte: MP3i (MP3 interativo), mp3 PRO, lista de reprodução m3u

CD-R/-RW

Extensão do arquivo: .mp3

Taxa de bits: 8 kbps a 320 kbps (CBR), VBR

Frequência de amostragem: 16 kHz a 48 kHz (32 kHz, 44,1 kHz, 48 kHz para ênfase)

Marcação ID3: Marcação ID3 Ver. 1.0, 1.1, 2.2, 2.3

DVD-R/-R SL/-R DL/DVD-RW

Extensão do arquivo: .mp3

Taxa de bits: 8 kbps a 320 kbps (CBR), VBR

Frequência de amostragem: 16 kHz a 48 kHz (32 kHz, 44,1 kHz, 48 kHz para ênfase)

Marcação ID3: Marcação ID3 Ver. 1.0, 1.1, 2.2, 2.3

Dispositivo de armazenamento USB

Extensão do arquivo: .mp3

Taxa de bits: 8 kbps a 320 kbps (CBR), VBR

Frequência de amostragem: 8 kHz a 48 kHz

Marcação ID3: Marcação ID3 Ver. 1.0, 1.1, 2.2, 2.3, 2.4

Compatibilidade WMA

- Esse produto não é compatível com o seguinte: Windows Media™ Audio 9 Professional, Lossless, Voice

CD-R/-RW

Extensão do arquivo: .wma

Taxa de bits: 5 kbps a 320 kbps (CBR), VBR

Frequência de amostragem: 8 kHz a 48 kHz

DVD-R/-R SL/-R DL/ DVD-RW

Extensão do arquivo: .wma

Taxa de bits: 5 kbps a 320 kbps (CBR), VBR

Frequência de amostragem: 8 kHz a 48 kHz

Dispositivo de armazenamento USB

Extensão do arquivo: .wma

Taxa de bits: 5 kbps a 320 kbps (CBR), VBR

Frequência de amostragem: 8 kHz a 48 kHz

Compatibilidade WAV

- A frequência de amostragem mostrada na exibição pode estar arredondada.
- Arquivos WAV em CD-R/-RW, DVD-R/-RW/-R SL/-R DL não podem ser reproduzidos.

Dispositivo de armazenamento USB

Extensão do arquivo: .wav

Formato: Linear PCM (LPCM)

Frequência de amostragem: 16 kHz a 48 kHz

Quantificação de bits: 8 bits e 16 bits

Compatibilidade AAC

- Esse produto pode reproduzir arquivos AAC codificados por iTunes.

CD-R/-RW

Extensão do arquivo: .m4a

Taxa de bits: 8 kbps a 320 kbps (CBR)

Frequência de amostragem: 8 kHz a 44,1 kHz

DVD-R/-R SL/-R DL/ DVD-RW

Extensão do arquivo: .m4a

Taxa de bits: 8 kbps a 320 kbps (CBR)

Frequência de amostragem: 8 kHz a 44,1 kHz

Dispositivo de armazenamento USB

Extensão do arquivo: .m4a

Taxa de bits: 8 kbps a 320 kbps (CBR)

Frequência de amostragem: 8 kHz a 48 kHz

Compatibilidade FLAC

Dispositivo de armazenamento USB

Extensão do arquivo: .flac

Taxa de bits: 8 kbps, 16 kbps, 24 kbps

Frequência de amostragem: 8 kHz a 48 kHz

Compatibilidade DivX

- Esse produto não é compatível com o seguinte: Formato DivX Ultra, arquivos DivX sem dados de vídeo, arquivos DivX codificados com audio codec LPCM (Linear PCM)
- Dependendo da composição da informação do arquivo, como número de fluxos de áudio, pode haver um breve atraso ao iniciar a reprodução nos discos.
- Se um arquivo tiver mais de 4 GB, a reprodução para antes de atingir o final.
- Algumas operações especiais podem ser proibidas, devido à composição dos arquivos DivX.
- Os arquivos com altas taxas de transferência podem não ser reproduzidos corretamente. A taxa de transferência padrão é de 4 Mbps para CDs e 10,08 Mbps para DVDs.
- Arquivos DivX no dispositivo de armazenamento USB não podem ser reproduzidos.

CD-R/-RW

Extensão do arquivo: .avi/divx

Perfil (versão DivX) Home Theater Ver. 3.11/Ver. 4.x/Ver. 5.x/Ver. 6.x

Audio codec compatível: MP3, Dolby Digital

Taxa de bits (MP3): 8 kbps a 320 kbps (CBR), VBR

Apêndice

Frequência de amostragem (MP3): 16 kHz a 48 kHz (32 kHz, 44,1 kHz, 48 kHz para ênfase)

Tamanho máximo da imagem: 720 pixels × 576 pixels

Tamanho máximo de arquivo: 4 GB

DVD-R/R SL-R DL/ DVD-RW

Extensão do arquivo: .avi/.divx

Perfil (versão DivX): Home Theater Ver. 3.11/Ver. 4.x/Ver. 5.x/Ver. 6.x

Audio codec compatível: MP3, Dolby Digital

Taxa de bits (MP3): 8 kbps a 320 kbps (CBR), VBR

Frequência de amostragem (MP3): 16 kHz a 48 kHz (32 kHz, 44,1 kHz, 48 kHz para ênfase)

Tamanho máximo da imagem: 720 pixels × 576 pixels

Tamanho máximo de arquivo: 4 GB

Compatibilidade de arquivos de vídeo (USB)

- Os arquivos não podem ser reproduzidos corretamente, dependendo do ambiente em que o arquivo foi criado ou sobre o conteúdo do arquivo.
- Esse produto não é compatível com a transferência de dados com escrita em pacotes.
- Esse produto pode reconhecer até 32 caracteres, começando com o primeiro caractere, incluindo a extensão do arquivo e pasta. Dependendo da área de exibição, esse produto pode tentar exibi-los com um tamanho de entrada pequena. No entanto, o número máximo de caracteres que podem ser exibidos varia de acordo com a largura de cada caractere e da área de exibição.
- A sequência de seleção das pastas ou outras operações podem ser diferentes, dependendo da codificação ou software de escrita.
- Independentemente da duração das seções em branco entre as canções da gravação original, os discos de áudio comprimidos são reproduzidos com uma pequena pausa entre as canções.

.avi

Formato: MPEG-4/H.264

Vídeo codec compatível: MPEG-4 (Perfil Simples)/H.264 (Perfil de Linha Básica)

Audio codec compatível: Linear PCM(LPCM) MP3

Resolução máxima: 640 pixels x 360 pixels

Taxa de quadros máxima: 30 fps

Tamanho máximo de arquivo: 2 GB

Tempo máximo de reprodução: 150 minutos

- Os arquivos podem não ser capazes de ser reproduzidos, dependendo da taxa de bits.

.mp4

Formato: MPEG-4/H.264

Vídeo codec compatível: MPEG-4 (Perfil Simples)/H.264 (Perfil de Linha Básica)

Audio codec compatível: AAC/Linear PCM (LPCM) MP3

Resolução máxima: 640 pixels x 360 pixels

Taxa de quadros máxima: 30 fps

Tamanho máximo de arquivo: 2 GB

Tempo máximo de reprodução: 150 minutos

- Os arquivos podem não ser capazes de ser reproduzidos, dependendo da taxa de bits.

.3gp

Formato: MPEG-4/H.264

Vídeo codec compatível: MPEG-4 (Perfil Simples)/H.264 (Perfil de Linha Básica)

Audio codec compatível: AAC/Linear PCM (LPCM) MP3

Resolução máxima: 640 pixels x 360 pixels

Taxa de quadros máxima: 30 fps

Tamanho máximo de arquivo: 2 GB

Tempo máximo de reprodução: 150 minutos

- Os arquivos podem não ser capazes de ser reproduzidos, dependendo da taxa de bits.

.mkv

Formato: MPEG-4/H.264

Vídeo codec compatível: MPEG-4 (Perfil Simples)/H.264 (Perfil de Linha Básica)

Audio codec compatível: AAC/Linear PCM (LPCM) MP3/AC-3

Resolução máxima: 640 pixels x 360 pixels

Taxa de quadros máxima: 30 fps

Tamanho máximo de arquivo: 2 GB

Tempo máximo de reprodução: 150 minutos

- Os arquivos podem não ser capazes de ser reproduzidos, dependendo da taxa de bits.

.mov

Formato: MPEG-4/H.264

Vídeo codec compatível: MPEG-4 (Perfil Simples)/H.264 (Perfil de Linha Básica)

Audio codec compatível: AAC/Linear PCM (LPCM) MP3

Resolução máxima: 640 pixels x 360 pixels

Taxa de quadros máxima: 30 fps

Tamanho máximo de arquivo: 2 GB

Tempo máximo de reprodução: 150 minutos

- Os arquivos podem não ser capazes de ser reproduzidos, dependendo da taxa de bits.

Exemplo de uma hierarquia

- Este produto atribui números às pastas. O usuário não pode atribuir números às pastas.

Aviso de marca registrada e direitos autorais

Copyright (c) 1987, 1993, 1994

Os Regentes da Universidade da Califórnia. Todos os direitos reservados. A redistribuição e o uso nas formas de origem e binária, com ou sem modificação, são permitidas desde que as seguintes condições sejam atendidas:

1. As redistribuições do código entrada devem manter o aviso de direito autoral acima, esta lista de condições e a seguinte isenção de responsabilidade.
2. As redistribuições em formato binário devem reproduzir o aviso de direito autoral acima, esta lista de condições e a seguinte isenção de responsabilidade na documentação e/ou outros materiais fornecidos com a distribuição.
3. Todos os materiais de publicidade mencionando recursos ou uso deste software devem exibir a seguinte declaração: Este produto inclui software desenvolvido pela Universidade da Califórnia, Berkeley e seus colaboradores.
4. Nem o nome da Universidade nem os nomes de seus colaboradores podem ser usados para endossar ou promover produtos derivados deste software sem permissão prévia por escrito. ESTE SOFTWARE É FORNECIDO PELOS ADMINISTRADORES E COLABORADORES "COMO ESTÁ" SEM GARANTIA DE QUALQUER TIPO, SEJA EXPRESSA OU IMPLÍCITA, MAS NÃO LIMITADA A GARANTIAS IMPLÍCITAS DE COMERCIALIDADE E APTIDÃO PARA O PROPÓSITO PARTICULAR. EM NENHUMA HIPÓTESE OS ADMINISTRADORES OU COLABORADORES SERÃO RESPONSÁVEIS POR QUAISQUER DANOS DIRETOS, INDIRETOS, INCIDENTAIS, ESPECIAIS, EXEMPLARES OU DANOS (INCLUINDO, SEM LIMITAÇÃO, A AQUISIÇÃO DE BENS OU SERVIÇOS, PERDA DE USO, DADOS OU LUCROS OU INTERRUPTÃO DE NEGÓCIOS) CAUSADOS E EM QUALQUER TEORIA DE RESPONSABILIDADE, SEJA EM CONTRATO, RESPONSABILIDADE OBJETIVA OU (INCLUINDO NEGLIGÊNCIA OU OUTROS) DECORRENTE DE QUALQUER FORMA DE USO DO SOFTWARE, MESMO QUE AVISADO DA POSSIBILIDADE DE TAIS DANOS

Apêndice

Bluetooth



A palavra e os logotipos *Bluetooth*® são marcas comerciais registradas de propriedade da Bluetooth SIG, Inc. e qualquer uso dessas marcas pela PIONEER CORPORATION é feito sob licença. Outras marcas comerciais e marcas registradas pertencem a seus respectivos proprietários.

WMA

Windows Media é uma marca comercial ou registrada da Microsoft Corporation nos Estados Unidos e/ou em outros países. Este produto inclui uma tecnologia de propriedade da Microsoft Corporation e não pode ser usado ou distribuído sem a licença da Microsoft Licensing, Inc.

FLAC

Copyright © 2000-2009 Josh Coalson
Copyright © 2011-2013 Xiph.Org Foundation

A redistribuição e o uso nas formas de origem e binária, com ou sem modificação, são permitidas desde que as seguintes condições sejam atendidas:

- As redistribuições do código entrada devem manter o aviso de direito autoral acima, esta lista de condições e a seguinte isenção de responsabilidade.
- As redistribuições em formato binário devem reproduzir o aviso de direito autoral acima, esta lista de condições e a seguinte isenção de responsabilidade na documentação e/ou outros materiais fornecidos com a distribuição.
- O nome da Xiph.org Foundation e os nomes de seus colaboradores não podem ser usados para endossar ou promover produtos derivados desse software sem permissão prévia específica por escrito.

ESTE SOFTWARE É FORNECIDO PELOS TITULARES DOS DIREITOS AUTORAIS E COLABORADORES "NO ESTADO EM QUE SE ENCONTRA" E QUAISQUER GARANTIAS EXPRESSAS OU IMPLÍCITAS, INCLUINDO, SEM LIMITAÇÃO, AS GARANTIAS IMPLÍCITAS DE COMERCIALIZAÇÃO E ADEQUABILIDADE

PARA UM FIM ESPECÍFICO SÃO NEGADAS, EM NENHUMA HIPÓTESE A FUNDAÇÃO OU OS COLABORADORES SERÃO RESPONSÁVEIS POR QUAISQUER DANOS DIRETOS, INDIRETOS, INCIDENTAIS, ESPECIAIS, EXEMPLARES OU DANOS (INCLUINDO, SEM LIMITAÇÃO, A AQUISIÇÃO DE BENS OU SERVIÇOS SUBSTITUTOS, PERDA DE USO, DADOS OU LUCROS OU INTERRUPÇÃO DE NEGÓCIOS) CAUSADOS E EM QUALQUER TEORIA DE RESPONSABILIDADE, SEJA EM CONTRATO, RESPONSABILIDADE OBJETIVA OU (INCLUINDO NEGLIGÊNCIA OU OUTROS) DECORRENTES DE QUALQUER FORMA DE USO DO SOFTWARE, MESMO QUE AVISADO DA POSSIBILIDADE DE TAIS DANOS.

DivX



Dispositivos DivX Certified® foram testados para reprodução de vídeo de alta qualidade DivX® (.divx, avi). Quando você vê o logotipo DivX, você sabe que você tem a liberdade de reproduzir os seus filmes DivX favoritos.

DivX®, DivX Certified® e logomarcas associadas são marcas registradas da DivX, LLC e são utilizadas sob licença. Este é um dispositivo DivX Certified® que passou por testes rigorosos para garantir que ele reproduz vídeos DivX®. Para reproduzir filmes DivX, registre seu dispositivo em vod.divx.com. O código de registro pode ser encontrado na seção DivX VOD do menu de configuração do seu dispositivo.

- ➔ Consulte *Exibindo seu código de registro DivX VOD* na página 49

AAC

AAC é abreviatura de Advanced Audio Coding e refere-se ao padrão de tecnologia de compressão de áudio usado com MPEG-2 e MPEG-4. Diversos aplicativos podem ser usados para codificar arquivos AAC, mas os formatos de arquivos e extensões diferem, dependendo do aplicativo que é usado para codificar. Essa unidade reproduz arquivos AAC codificados por iTunes.

Android™

Android é uma marca comercial da Google Inc.

Informações detalhadas sobre dispositivos iPod conectados

- A Pioneer não assume responsabilidades por dados de um iPod, mesmo se esses dados forem perdidos durante o uso com esse produto. Faça backup dos dados de seu iPod regularmente.
- Não deixe o iPod sob a luz direta do sol durante longos períodos de tempo. A exposição prolongada à luz direta do sol pode provocar um mau funcionamento do iPod devido à alta temperatura decorrente.
- Não deixe o iPod em qualquer lugar com altas temperaturas.
- Segure firmemente o iPod ao dirigir. Não deixe que o iPod caia no assoalho, onde ele possa emaranhar-se com o pedal do freio ou acelerador.
- ➔ Para obter detalhes, consulte os manuais do iPod.

iPhone e iPod

Made for



iPod



iPhone

"Made for iPod" e "Made for iPhone" significam que um acessório eletrônico foi projetado para se conectar especificamente a um iPod ou iPhone, respectivamente, e que foi certificado pelo desenvolvedor para estar de acordo com os padrões de desempenho Apple.

A Apple não se responsabiliza pela operação deste dispositivo ou sua conformidade com os padrões regulatórios e de segurança.

Observe que o uso deste acessório com iPod ou iPhone pode afetar o desempenho do recurso sem fio (wireless). iPhone, iPod, iPod classic, iPod nano e iPod touch são marcas comerciais da Apple Inc., registradas nos EUA e em outros países.

Lightning

Lightning é uma marca comercial da Apple Inc.

Apêndice

App Store

App Store é uma marca de serviço da Apple Inc.

iOS

iOS é uma marca registrada na qual a Cisco mantém o direito de marca registrada nos Estados Unidos e em alguns outros países.

iTunes

iTunes é uma marca comercial da Apple Inc., registrada nos Estados Unidos e em outros países.

Usando conteúdo conectado com base em aplicativo

❗ IMPORTANTE

Requisitos para acessar os serviços de conteúdo conectado baseado em aplicativo usando esse produto:

- A última versão do(s) aplicativo(s) de conteúdo conectado compatível da Pioneer para smartphone, disponível junto ao provedor de serviços, transferido para seu smartphone.
- Uma conta atual com o provedor de serviço de conteúdo.
- Plano de dados do smartphone.

Observação: se o Plano de dados de seu smartphone não fornecer uso de dados ilimitados, recargas adicionais junto a seu provedor podem se aplicar por acessar o conteúdo conectado com base em aplicativo via redes 3G, EDGE e/ou LTE (4G).

- Conexão à Internet via 3G, EDGE, LTE (4G) ou rede Wi-Fi.
- Cabo adaptador Pioneer opcional conectando seu iPhone a esse produto.

Limitações:

- O acesso a conteúdo conectado baseado em aplicativo dependerá da disponibilidade do celular e/ou cobertura de rede Wi-Fi para fins de permitir que seu smartphone conecte-se à Internet.
- A disponibilidade de serviço pode ser geograficamente limitada à região. Consulte o provedor de serviço de conteúdo conectado para obter informações adicionais.
- A capacidade desse produto de acessar o conteúdo está sujeita à alteração sem aviso e pode ser afetada por uma das condições a seguir: problemas de compatibili-

dade com versões de firmware futuras do smartphone; problemas de compatibilidade com versões futuras dos aplicativos de conteúdo conectado para smartphone; mudanças ou descontinuidades dos aplicativos de conteúdo conectado ou serviços por seu provedor.

Spotify®



SPOTIFY e o logotipo Spotify são marcas comerciais registradas do Spotify AB. São necessários dispositivos digitais móveis compatíveis e assinatura premium, quando disponíveis, consulte <http://pioneer.eu/spotify>.

Aviso sobre visualização de vídeo

Lembre-se de que a utilização deste sistema para fins de visualização comercial ou pública pode constituir uma violação aos direitos autorais protegidos pela Lei de Direitos Autorais.

Aviso sobre visualização de DVD-Vídeo

Este item incorpora a tecnologia de proteção contra cópia que é protegida por patentes dos EUA e outros direitos de propriedade intelectual da Rovi Corporation. A engenharia reversa e desmontagem são proibidas.

Aviso sobre o uso de arquivos MP3

O fornecimento deste produto apenas comporta uma licença para uso privado e não comercial, e não concede uma licença nem implica qualquer direito de uso deste produto em qualquer comercial (ou seja, de geração de receita) em tempo real (terrestre, via satélite, cabo e/ou quaisquer outros meios de comunicação), transmissão/reprodução via Internet, intranets

e/ou outras redes ou em outros sistemas de distribuição de conteúdo eletrônico, como pay-audio ou audio-on-demand. É necessária uma licença independente para tal uso. Para obter mais informações, visite <http://www.mp3licensing.com>.

Uso correto da tela LCD

Manipulação da tela LCD

- Quando a tela LCD é exposta à luz direta do sol durante um longo período de tempo, ela pode ficar muito quente, resultando em possíveis danos à tela de LCD. Quando não estiver usando esse produto, evite expô-lo à luz direta do sol sempre que possível.
- A tela LCD deve ser usada dentro dos intervalos de temperatura indicados em *Especificações* na página 67.
- Não use a tela LCD em temperaturas mais altas ou mais baixas que o intervalo de temperatura de funcionamento, porque a tela LCD pode funcionar incorretamente e sofrer danos.
- A tela LCD é exposta para aumentar sua visibilidade dentro do veículo. Não a pressione com força, pois isso poderia danificá-la.
- Não empurre a tela LCD com força excessiva, pois isso poderia rachá-la.
- Nunca toque na tela de LCD com algo diferente dos dedos quando operar as funções do painel de toque. A tela de LCD pode ser facilmente arranhada.

Tela de cristal líquido (LCD)

- Se a tela LCD estiver perto da abertura do ar condicionado, certifique-se de que o ar do ar condicionado não sopre nela. O calor do ar condicionado pode romper a tela LCD, e o ar frio do ar condicionado pode formar uma condensação dentro desse produto, resultando em possíveis danos.
- Pequenos pontos pretos ou brancos (pontos brilhantes) podem aparecer na tela LCD. Isso ocorre em virtude das características da tela LCD e não indica um mau funcionamento.
- A tela LCD ficará difícil de ver se for exposta à luz direta do sol.
- Quando usar um telefone celular, mantenha a antena afastada da tela LCD para prevenir a interrupção do vídeo na forma de distúrbios como manchas ou listras coloridas.

Apêndice

Manutenção da tela LCD

- Quando for remover pó ou limpar a tela de LCD, primeiro desligue esse produto e então limpe a tela com um pano seco e macio.
- Quando limpar a tela LCD, tome cuidado para não arranhar a superfície. Não use limpadores químicos fortes ou abrasivos.

Luz de fundo LED (diodo emissor de luz)

Um diodo emissor de luz é usado dentro do monitor para iluminar a tela LCD.

- Em baixas temperaturas, usar a luz de fundo LED pode aumentar o retardo da imagem e deteriorar a qualidade da imagem em virtude das características da tela LCD. A qualidade da imagem melhorará com a elevação da temperatura.
- A vida de serviço da luz de fundo LED é mais longa que 10 000 horas. No entanto, ela pode diminuir se a luz for usada em altas temperaturas.
- Se a luz de fundo LED chegar ao fim da sua vida de serviço, a tela se escurecerá e a imagem não ficará mais visível. Neste caso, consulte o seu revendedor ou o centro de serviço autorizado da Pioneer mais próximo.

Especificações

Geral

Entrada de alimentação nominal	14,4 V DC (12 V a 14,4 V permissível)
Sistema de conexão a terra	Tipo negativo
Consumo máximo de energia	10,0 A
Dimensões (L x A x P):	
Chassi	178 mm x 100 mm x 165 mm
Frente	171 mm x 97 mm x 18 mm (AVH-X5880TV)
Frente	171 mm x 97 mm x 3 mm (AVH-X2880BT)
Peso	1,8 kg (AVH-X5880TV)
Peso	1,6 kg (AVH-X2880BT)

Visor

Tamanho da tela/razão de aspecto 6,95 pol. de largura/16:9 (área de exibição efetiva: 156,6 mm x 81,6 mm) (AVH-X5880TV)
Tamanho da tela/razão de aspecto 6,2 pol. de largura/16:9 (área de exibição efetiva: 137,52 mm x 77,232 mm) (AVH-X2880BT)
Pixels 1 152 000 (2 400 x 480)
Método de exibição Matriz ativa TFT
Sistema de cores	... Compatível PAL/NTSC/PAL-M/PAL-N/SECAM

Áudio

Saída de energia RMS 23 W x 4 (50 Hz a 15 000 Hz, 10 % THD, 4 Ω de carga, ambos os canais acionados)
Impedância de carga 4 Ω (4 Ω a 8 Ω [2 Ω para 1 canal] admissível)
Nível de saída Preout (máx.) 4,0 V
Equalizador (13-Band Graphic Equalizer):	
Frequência 50 Hz/80 Hz/125 Hz/200 Hz/315 Hz/500 Hz/800 Hz/1,25 kHz/2 kHz/3,15 kHz/5 kHz/8 kHz/12,5 kHz
Ganho ±12 dB (2 dB/passos)
<Modo Padrão>	
HPF:	
Frequência 50 Hz/63 Hz/80 Hz/100 Hz/125 Hz/160 Hz/200 Hz
Declive -6 dB/oct, -12 dB/oct, -18 dB/oct, -24 dB/oct, DESLIGADO
Subwoofer/LPF:	
Frequência 50 Hz/63 Hz/80 Hz/100 Hz/125 Hz/160 Hz/200 Hz
Declive -6 dB/oct, -12 dB/oct, -18 dB/oct, -24 dB/oct, DESLIGADO
Ganho +10 dB a -24 dB (1 dB/passos)
Fase Normal/Inversa
Alinhamento de tempo de 0 a 140 passos (2,5 cm/passos)
Reforço dos graves:	
Ganho +12 dB to 0 dB
Nível do autofalante +10 dB to -24 dB (1 dB/passos)
<Modo de Rede>	
HPF (Alt):	
Frequência 1,25 kHz/1,6 kHz/2 kHz/2,5 kHz/3,15 kHz/4 kHz/5 kHz/6,3 kHz/8 kHz/10 kHz/12,5 kHz
Declive -6 dB/oct, -12 dB/oct, -18 dB/oct, -24 dB/oct
HPF (Média):	
Frequência 25 Hz/31,5 Hz/40 Hz/50 Hz/63 Hz/80 Hz/100 Hz/125 Hz/160 Hz/200 Hz/250 Hz
Declive -6 dB/oct, -12 dB/oct, -18 dB/oct, -24 dB/oct, DESLIGADO
LPF (Média):	
Frequência 1,25 kHz/1,6 kHz/2 kHz/2,5 kHz/3,15 kHz/4 kHz/5 kHz/6,3 kHz/8 kHz/10 kHz/12,5 kHz

Declive -6 dB/oct, -12 dB/oct, -18 dB/oct, -24 dB/oct, DESLIGADO
Subwoofer:	
Frequência 25 Hz/31,5 Hz/40 Hz/50 Hz/63 Hz/80 Hz/100 Hz/125 Hz/160 Hz/200 Hz/250 Hz
Declive -12 dB/oct, -18 dB/oct, -24 dB/oct, -30 dB/oct, -36 dB/oct, DESLIGADO
Ganho +10 dB a -24 dB (1 dB/passos)
Fase Normal/Inversa
Alinhamento de tempo de 0 a 140 passos (2,5 cm/passos)
Reforço dos graves:	
Ganho +12 dB to 0 dB
Nível do autofalante +10 dB to -24 dB (1 dB/passos)

Unidade de DVD

Sistema. Vídeo em DVD, VCD, CD, MP3, WMA, AAC, DivX, MPEG player	
Discos utilizáveis DVD-VÍDEO, VÍDEO-CD, CD, CD-R, CD-RW, DVD-R, DVD-RDL
Número da região 4
Formato de Sinal:	
Frequência de amostragem 32 kHz/44,1 kHz/48 kHz/96 kHz
Número de bits de quantificação 16 bit/20 bit/24 bit; linear
Resposta de frequência 5 Hz a 22 000 Hz (com DVD, em frequência de amostragem de 48 kHz)
Sinal-ruído de 91 dB (1 kHz) (IEC-A network) (nível RCA)
Nível de saída:	
Vídeo 1,0 Vp-p/75 Ω (±0,2 V)
Número de canais 2 (estéreo)
Formato de decodificação MP3 MPEG-1 e 2 Audio Layer 3
Formato de decodificação WMA Ver. 7, 7.1, 8, 9, 10, 11, 12 (2 canais de áudio) (Windows Media Player)
Formato de decodificação AAC MPEG-4 AAC (codificado por iTunes somente): m4a (Ver. 10.6 e anterior)
Formato de decodificação DivX Home Theater Ver. 3, 4, 5, 2, 6 (Exceto ultra e HD) : .avi, .divx
Formato de decodificação de vídeo MPEG MPEG-1, MPEG-2, MPEG-4 (parte2), EM MPEG-4 (ver. 3)

USB

Padrão de especificação USB	USB 1.1, USB 2.0 velocidade total, USB 2.0 de alta velocidade
Corrente de alimentação máx. 1,0 A
Classe USB MSC (Mass Storage Class), MTP (Media Transfer Protocol)
Sistema de arquivos FAT16, FAT32
Formato de decodificação MP3 MPEG-1 e 2 Audio Layer 3
Formato de decodificação WMA Ver. 7, 7.1, 8, 9, 10, 11, 12 (2 canais de áudio) (Windows Media Player)

Apêndice

Formato de decodificação AAC MPEG-4 AAC (codificado por iTunes somente) (Ver. 10.6 e anterior)

Formato de decodificação FLAC Ver. 1.3.0 (Lossless Audio Codec Gratuito)

Formato de sinal WAV (somente no modo MSC) PCM Linear
Frequência de Amostragem PCM Linear: 16 kHz, 22.05 kHz, 24 kHz, 32 kHz, 44.1 kHz, 48 kHz

Formato de decodificação JPEG (somente modo MSC) jpeg, jpg, .jpe

Amostragem de Pixel 4: 2: 2, 4: 2: 0

Tamanho de Descodificação ... MAX: 8 192 (A) x 7 680 (L), MIN: 32 (A) x 32 (L)

Formato de decodificação de vídeo H.264 Perfil de Linha de Base

Formato de decodificação de vídeo MPEG4 Perfil Simples

Bluetooth

Versão Bluetooth 3.0 certificada

Potência de saída +4 dBm máx.
(Classe de potência 2)

Faixa de frequência 2 400 MHz a 2 483,5 MHz

Sintonizador FM

Gama de frequências 87,5 MHz a 108 MHz

Sensibilidade utilizável 11 dBf (0,8 μ V/75 Ω , mono, S/N: 30 dB)

Taxa de sinal a ruído 72 dB (rede IEC-A)

Faixa AM

Taxa de frequência 530 kHz a 1 640 kHz (10 kHz)

Taxa de frequência 531 kHz a 1 602 kHz (9 kHz)

Sensibilidade utilizável 28 μ V (S/N: 20 dB)

Relação de sinal para ruído 62 dB (rede IEC-A)

Sintonizador de TV

(AVH-X5880TV)

Sistema de Cor ISDB-T

Canal Recepção CH14 a CH69

Sensibilidade menos de -95 dBm

Entrada de antena 50 Ω

Tipo de terminal de antena 1ch (SMA tipo conector)

Formato de vídeo AVC/H.264, BP@L1.3, 320 x 240

Formato de Áudio MPEG4 HE-AAC@L2, SBR+PS

■ As especificações e o design estão sujeitos a modificações sem aviso prévio devido a melhorias.

Visite o nosso site da Web

<http://www.pioneer.com.br/>

Oferecemos as últimas informações sobre a PIONEER CORPORATION em nosso site.

**PRODUZIDO NO
PÓLO INDUSTRIAL
DE MANAUS**



CONHEÇA A AMAZÔNIA

PIONEER DO BRASIL LTDA.

Rua Treze de Maio, 1633 - 10.º andar, CEP 01327-905, São Paulo, SP, Brasil

Fábrica:

Av. Torquato Tapajós, 4920, Colônia Santo Antônio, CEP 69093-018, Manaus, AM, Brasil

PIONEER CORPORATION

1-1, Shin-ogura, Saiwai-ku, Kawasaki-shi, Kanagawa 212-0031, JAPAN

PIONEER ELECTRONICS (USA) INC.

P.O. Box 1540, Long Beach, California 90801-1540, U.S.A.
TEL. (800) 421-1404

PIONEER ELECTRONICS OF CANADA, INC.

340 Ferrier Street, Unit 2, Markham, Ontario L3R 2Z5, Canada

TEL: 1-877-283-5901

TEL: 905-479-4411

Pioneer Europe NV

Haven 1087, Keetberglaan 1, B-9120 Melsele, Belgium/ Belgique

TEL. (0) 3/570.05.11

PIONEER ELECTRONICS ASIACENTRE PTE. LTD.

2 Jalan Kilang Barat, #07-01, Singapore 159346

TEL. 65-6378-7888

PIONEER ELECTRONICS AUSTRALIA PTY. LTD.

5 Arco Lane, Heatherton, Victoria, 3202, Australia

TEL. (03) 9586-6300

PIONEER ELECTRONICS DE MEXICO S.A. DE C.V.

Blvd. Manuel Avila Camacho 138, 10 piso

Col.Lomas de Chapultepec, Mexico, D.F. 11000

Tel: 52-55-9178-4270, Fax: 52-55-5202-3714

先鋒股份有限公司

台北市內湖區瑞光路407號8樓

電話：886-(0)2-2657-3588

先鋒電子(香港)有限公司

香港九龍長沙灣道909號5樓

電話：852-2848-6488