

INSTRUÇÕES DE USO

RECOMENDAÇÕES E ADVERTÊNCIAS IMPORTANTES PARA O MANUSEIO DESTA PRODUTO:

A ARNO está atenta com a qualidade dos seus produtos e preocupa-se com a segurança pessoal dos seus consumidores. Por esta razão, antes de utilizar pela primeira vez o produto, leia atentamente as recomendações e instruções de uso. Delas dependem um perfeito funcionamento do produto e a sua segurança, assim como a de terceiros.

a. **Antes de ligar o plugue na tomada, certifique-se de que a tensão elétrica (voltagem) é compatível com a indicada no produto** (127V ou 220V). Caso a tensão elétrica não seja compatível, poderá provocar danos ao produto, à rede elétrica e prejudicar a segurança pessoal daqueles que estiverem próximos.

b. **Para evitar sobrecarga elétrica, não ligue outros aparelhos na mesma tomada** utilizando benjamins ou extensões, evitando, assim, danificar os componentes do produto e provocar sérios acidentes.

c. **Nunca manuseie o produto com as mãos molhadas**, nem o submerja em água ou qualquer outro líquido, a fim de evitar choques elétricos e danos ao produto.

d. **Este produto não deve ser utilizado por pessoas (incluindo crianças) portadoras de necessidades especiais ou sem experiência e conhecimento sobre seu funcionamento, a não ser que sejam supervisionadas ou instruídas pelo responsável pela sua segurança. Recomenda-se que as crianças sejam vigiadas para assegurar que elas não estejam brincando com o aparelho.**

e. **Desligue e retire o plugue da tomada quando não estiver utilizando o produto ou quando for limpá-lo.** Um pequeno descuido poderá ligar o produto involuntariamente provocando acidentes.

f. **Não utilize o produto após uma queda ou se apresentar qualquer tipo de mau funcionamento.** A queda pode ter provocado danos internos no produto que poderão afetar seu funcionamento e comprometer a sua segurança pessoal. Leve-o à Assistência Autorizada Arno para ser examinado antes de voltar a usá-lo.

g. **Nunca utilize o produto com o cordão elétrico ou o plugue danificados**, a fim de evitar acidentes, como choque elétrico, curto-circuito, queimadura. Para evitar riscos, a aquisição e substituição do cordão elétrico devem ser obrigatoriamente feitas na Assistência Autorizada Arno.

h. **Não deixe o cordão elétrico pender para fora da mesa ou balcão e nem tocar superfícies quentes**, para não danificar a isolação do fio e causar problemas técnicos e acidentes.

i. **Nunca transporte o produto pelo cordão elétrico e não retire o plugue da tomada puxando-o pelo cordão**, para não afetar o bom funcionamento do produto e evitar eventuais acidentes.

j. **O uso de peças ou acessórios não originais de fábrica (como fusível, hélice, plug, etc) resulta na perda da garantia contratual pois pode causar danos ao produto, prejudicar seu funcionamento e provocar acidentes. A garantia do produto é funcional, ou seja, não cobre danos causados em peças plásticas como base, hélice, botão e grades.**

k. **Este aparelho foi projetado e é recomendado apenas para uso doméstico.** O uso comercial e/ou profissional provoca uma sobrecarga e pode causar danos ao produto ou mesmo acidentes. Sua utilização nessas condições acarreta a perda da garantia contratual.

l. **Nunca tente consertar o produto em casa por si ou por terceiros não autorizados**, para evitar acidentes e problemas técnicos e para não perder a garantia contratual. Quando precisar, leve-o a uma Assistência Autorizada Arno.

m. **Ao ligar ou desligar o plugue da tomada, certifique-se de que os seus dedos não estejam em contato com os pinos do plugue**, para evitar choque elétrico.

n. **Não deixe o produto funcionando ou conectado à tomada enquanto estiver ausente**, mesmo que seja por instantes, principalmente nos locais onde haja crianças para que sejam evitados acidentes.

CONSERVAÇÃO, LIMPEZA E ARMAZENAMENTO

Mantenha seu aparelho desligado e retire o plugue da tomada. Utilize apenas um pano macio umedecido com água ou água e sabão neutro. Não utilize produtos abrasivos para não danificar sua aparência.

Atenção: Nunca lave o motor do aparelho, pois isto poderá danificá-lo seriamente.

A base também não pode ser lavada, por conta de problemas elétricos no interruptor e cordão com plug.

Quando você não estiver usando seu aparelho, guarde-o em um lugar seco.

APRESENTAÇÃO DO PRODUTO

Parabéns! Você acaba de adquirir um ventilador Arno de última geração. Silencioso e potente, é resultado de alto investimento em pesquisa e desenvolvimento. Possui grades, hélice e motor especialmente desenvolvidos para melhorar seu bem-estar. Os Ventiladores Silence Force possuem grades especialmente projetadas para entregar silêncio aliado a um excelente fluxo de ar. Conheça detalhadamente seu produto. Além disso, existem diferentes versões atendendo às suas necessidades: modelo que pode ser utilizado tanto em mesa (30 e 40cm), quanto parede ("2 em 1") e outro modelo para utilização em mesa (30 e 40cm), parede ou coluna ("3 em 1").

Conheça detalhadamente seu produto.

MODELO MESA

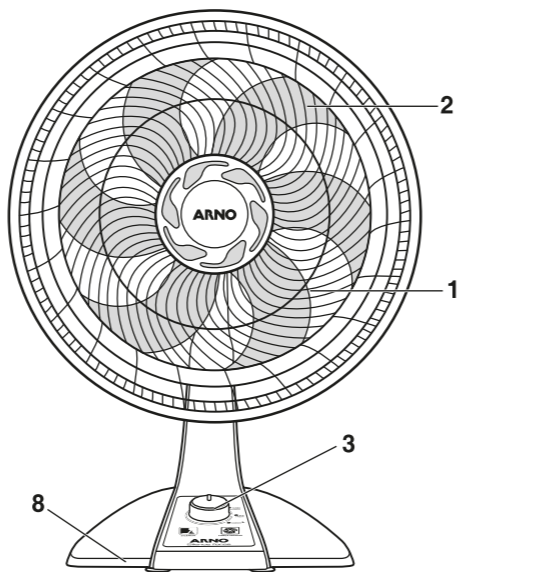

1. Grade frontal segura e removível
2. Hélice aerodinâmica super resistente
3. Botão seletor de velocidade
4. Grade traseira segura
5. Botão de acionamento da oscilação horizontal
6. Bloco motor
7. Travas para regulagem vertical (inclinação) – regulagem de posição vertical de fluxo de ar
8. Base de apoio
9. Presilhas
10. Botão ejetor
11. Alça de transporte na parte traseira do produto

INSTALAÇÃO

• Instale o ventilador sobre uma superfície plana horizontal, limpa e estável, para evitar sua queda e possíveis acidentes.

• Antes de ligar o ventilador, assegure-se de que o mesmo esteja montado de acordo com as instruções de montagem e esteja de pé, numa posição normal de operação.

- O ventilador deve estar em uma posição normal de operação (em pé sobre sua base de apoio).

• Verifique se a tensão elétrica (voltagem) da tomada é compatível com a indicada no produto (127V ou 220V).

• Mantenha o ventilador totalmente afastado de cortinas e distante pelo menos 30 cm de outros objetos (parede, móveis, etc.). **O travamento do movimento da hélice ou da oscilação horizontal do ventilador por objetos exteriores poderá causar acidentes e danos não cobertos pela garantia do fabricante.**

MODELO MESA, PAREDE E COLUNA

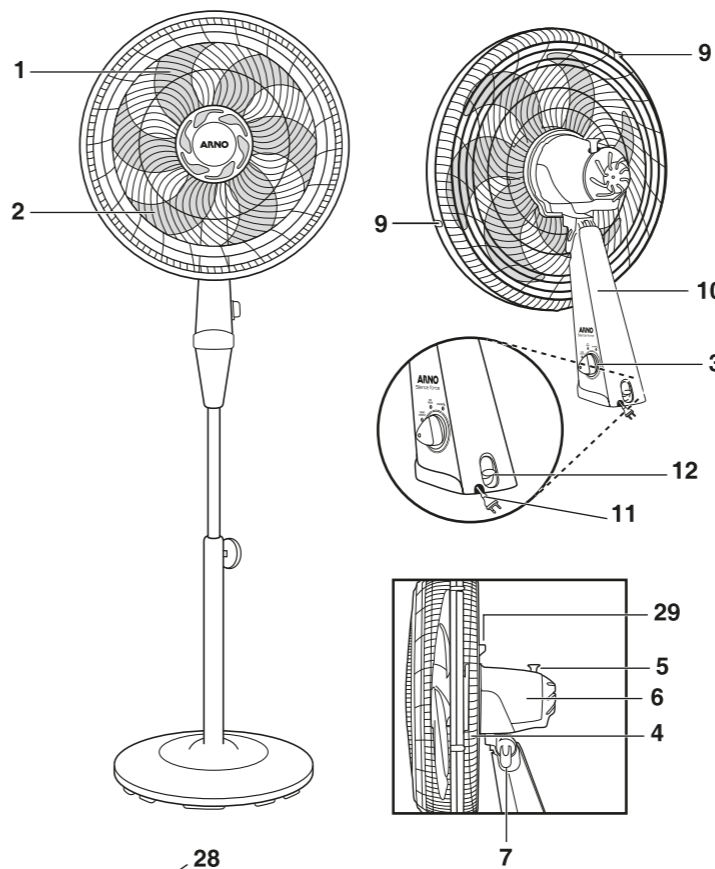

1. Grade frontal segura e removível
2. Hélice aerodinâmica super resistente
3. Botão seletor de velocidade
4. Grade traseira segura
5. Botão de acionamento da oscilação horizontal
6. Motor
7. Travas para regulagem vertical (inclinação) – regulagem de posição vertical de fluxo de ar
8. Base de apoio
9. Presilhas
10. Haste
11. Cordão elétrico
12. Trava traseira
13. Trilho
14. Orifício para fixação no tubo metálico
15. Adaptador para coluna
16. Capa do adaptador
17. Parafuso
18. Tubo metálico
19. Orifício para fixação do parafuso
20. Coluna
21. Parafuso para regulagem da altura
22. Borboleta de fixação
23. Orifício de encaixe do pedestal
24. Base de apoio para coluna
25. Suporte de parede
26. Trilho do suporte de parede
27. Orifícios de fixação na parede
28. Parafusos e buchas
29. Alça para transporte

TERMO DE GARANTIA CONTRATUAL

I - PRAZO E COMPROVAÇÃO DA GARANTIA

1. O produto abaixo identificado é garantido pelo seu fabricante e/ou importador (SEB do Brasil), pelo prazo de **um ano** (12 meses), contando a partir da data de sua aquisição pelo primeiro Consumidor, sendo: 3 (três) meses de garantia legal e 9 (nove) meses de garantia contratual cedida pelo fabricante SEB do Brasil Produtos Domésticos Ltda.

2. Para a comprovação desse prazo, o consumidor deverá apresentar este Termo de Garantia, devidamente preenchido, junto com a via da nota fiscal de compra, ou outro documento fiscal equivalente, desde que identifique o produto.

Exija, pois, do estabelecimento comercial revendedor, o preenchimento correto deste Termo de Garantia.

II - ABRANGÊNCIA DE GARANTIA

1. Esta garantia contratual é dada ao produto abaixo identificado, exclusivamente contra eventuais defeitos decorrentes de projeto, fabricação, montagem, ou quaisquer outros vícios de qualidade que o tornem impróprio ou inadequado ao uso regular.

2. Esta garantia contratual não abrange as partes acessórias do produto.

III - EXCLUSÃO DE GARANTIA

A garantia **não abrangerá**, sendo, pois, ônus do consumidor:

a) os danos sofridos pelo produto, ou seus acessórios, em consequência de acidente, maus tratos, manuseio ou uso incorreto e inadequado;

b) os danos sofridos pelo produto, em consequência de sua utilização para finalidades diversas das especificadas pelo fabricante e/ou importador (SEB do Brasil), ou incompatíveis com a destinação do mesmo.

IV - LOCAL ONDE A GARANTIA DEVERÁ SER EXERCITADA

1. Os consertos em garantia somente deverão ser efetuados por uma Assistência Autorizada, devidamente nomeada pelo fabricante e/ou importador (SEB do Brasil), que, para tanto, se utilizará de técnicos especializados e de peças originais, garantindo o serviço executado.

2. O ônus pelo transporte do produto até a Assistência Autorizada, independentemente do motivo, será arcado pelo consumidor, com exceção dos produtos do gênero Lavadora de Roupas.

V - CESSAÇÃO DA GARANTIA

1. Não confie o conserto do produto abaixo identificado a curiosos, pessoas ou oficinas não autorizadas e não credenciadas pelo seu fabricante e/ou importador (SEB do Brasil).

2. Se isso vier a ocorrer a garantia cessará, de imediato.

3. O produto abaixo identificado foi projetado para funcionamento em uso doméstico, única e exclusivamente.

A sua utilização, para o uso não doméstico, industrial ou comercial, acarretará a cessação imediata da garantia.

VI - RECOMENDAÇÕES ESPECIAIS

1. Antes de colocar o produto em funcionamento, **leia atentamente as instruções de uso e/ou instalação contidas no próprio aparelho, na embalagem, ou no manual respectivo. Siga-as rigorosamente. Elas são a sua segurança.**

2. Certifique-se de que a tensão elétrica (voltagem) a ser utilizada é a mesma indicada no aparelho (127V ou 220V). Verifique se a instalação elétrica do local está correta e perfeita, como também se a frequência Hz é correspondente a do país em que o produto está sendo utilizado.

3. Para evitar danos, mantenha o produto bem armazenado e limpo, em ambiente protegido das intempéries (chuva, vento, umidade, raios solares, etc.).

4. Não introduza quaisquer objetos estranhos à função própria do produto, principalmente quando este estiver em funcionamento, evitando acidentes.

VII - SEB DO BRASIL PRODUTOS DOMÉSTICOS LTDA.

Rua Jaguaribara, 231 - Jaboatão dos Guararapes - PE - CNPJ: 61.077.830/0021-55 Indústria Brasileira

Av. Industrial Alda Bernardes de Faria e Silva, 1881 - Galpão - 1BL, 2BL, 3BL, 4BL, 5BL, 6BL, 9BL, 10B, 11B - 27580-000 - Itatiaia - RJ - CNPJ: 61.077.830/0023-17 Indústria Brasileira

Qualquer reclamação, comentário ou sugestão sobre o atendimento e os reparos prestados pelas Assistências Autorizadas, ligue ao nosso Serviço de Atendimento ao Consumidor.

**Departamento de Assistência Técnica
(11) 2060 9777**

IDENTIFICAÇÃO DO CONSUMIDOR E DO PRODUTO

Nome do consumidor ou presenteado: _____

Endereço: _____

Produto adquirido: _____

Nº de série do produto: _____

Nota Fiscal Nº: _____ Data: ____ / ____ / ____

Nome do revendedor: _____

CARIMBO DO REVENDEDOR

CONSUMIDOR: caso você, após ter lido o manual de instruções, ainda tenha dúvidas quanto à utilização deste ou de qualquer outro produto ARNO, ou caso possua sugestões, entre em contato com a ARNO. Nossa rede de assistência técnica autorizada pode ser consultada através do SITE ARNO (www.arno.com.br), ou do SAC no (0xx11) 2060-9777 (a ligação não é gratuita), que também está disponível para esclarecimentos de quaisquer dúvidas e sugestões com relação aos nossos produtos e serviços. Características técnicas do produto poderão sofrer alterações sem prévio aviso.

MODO DE USO

O travamento do movimento da hélice ou da oscilação horizontal do ventilador por objetos exteriores poderá causar acidentes e danos não cobertos pela garantia do fabricante.

MONTAGEM / DESMONTAGEM DA VERSÃO MESA

Seu ventilador é fornecido parcialmente desmontado. Antes de ligar o aparelho à tomada, proceda da seguinte forma:

1. Retire o aparelho da caixa, segurando com uma mão o produto pela alça de transporte e com a outra mão segure a base do produto. Após retirar da caixa, continue segurando o produto pela alça de transporte e com a outra mão, com cuidado, empurre o cabo de ligação para baixo de acordo com a figura 1, para não forçar o mesmo que une as duas partes.
2. Introduza o cabo de ligação totalmente na base, como indicada na figura 1. Caso o cabo de ligação esteja torcido, destorça-o cuidadosamente antes de introduzi-lo, mantendo parado o motor e girando a base de apoio.



Figura 1



Figura 2

3. Encaixe o motor na base, de acordo com a figura 2 até ouvir o "CLIC" de fixação.

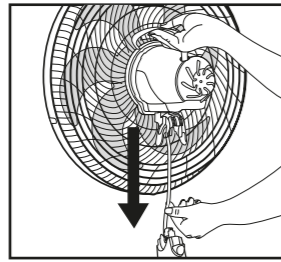
4. Para desmontar o ventilador, segure com uma mão a parte superior do ventilador e com a outra empurre o botão ejetor da base. Mantendo o botão ejetor nessa posição, aplique uma leve força para separar o motor da base conforme figura 3.

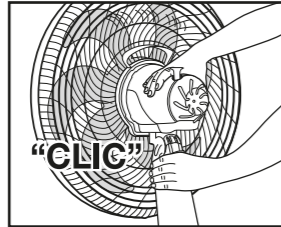

Figura 3

5. Insira o cabo no espaço da base destinado a ele (figura 4).



Figura 4

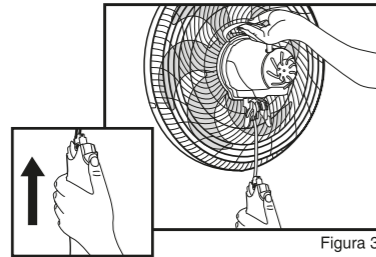

Figura 5

MONTAGEM DA VERSÃO MESA DOS MODELOS 2 EM 1 E 3 EM 1

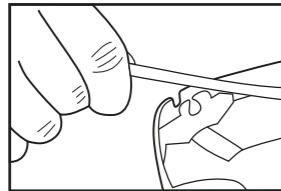
Apoie a base de apoio e encaixe a haste deslizanda-a pelo trilho até ouvir o "CLIC" (figura 5).

SELEÇÃO DE VELOCIDADES

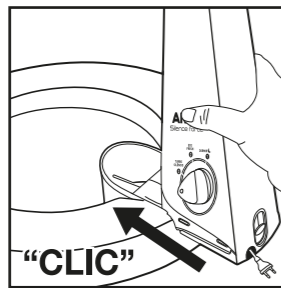
Seu ventilador está equipado com um seletor de 3 velocidades.

- **Velocidade 3 - Turbo Silêncio**
Máximo Fluxo de Ar, indicado para dias quentes e/ou grandes ambientes.
- **Velocidade 2 - Eco Fresh**
Ideal para refrescar o ambiente, aliado a um baixo nível de ruído.
- **Velocidade 1 - Dormir**
Silenciosa, com fluxo de ar adequado para proporcionar momentos de bem estar. Para acionar o produto, gire o seletor de velocidades como mostrado na figura 6, iniciando pela maior velocidade até a menor (figura 7).



Figura 6 - modelo: mesa silence force



Figura 7 - modelo: 2 em 1, 3 em 1 e coluna

INCLINAÇÃO PARA CIMA E PARA BAIXO

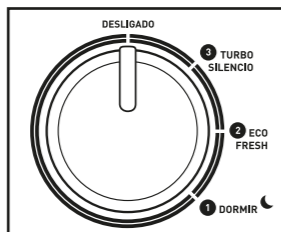
Importante: para esta regulagem mantenha seu ventilador desligado.

Para regular a inclinação do seu ventilador, aperte as travas laterais simultaneamente. Mantendo-as pressionadas, ajuste a inclinação do motor para posição desejada e solte as travas (figura 8). O ajuste de inclinação só deve ser realizado com o aparelho desligado.

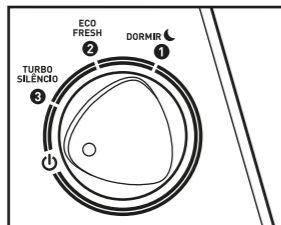

Figura 8

OSCILAÇÃO HORIZONTAL

Importante: o acionamento/interrupção da oscilação só é possível com o ventilador em funcionamento.

Seu ventilador possui oscilação automática, silenciosa e contínua. Para acioná-la, basta apertar o botão de oscilação até o fim de curso (figura 9). Para interromper a oscilação horizontal, basta puxar o botão de oscilação até o fim do curso.

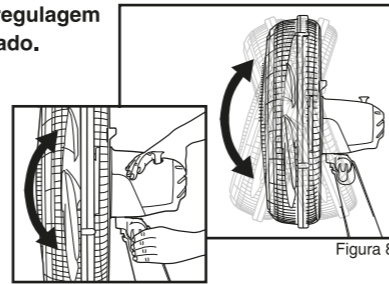

Figura 9

MONTAGEM DA VERSÃO PAREDE

Fixação do suporte da parede:

Fixe o suporte de parede, na altura desejada através dos parafusos e buchas. Como indicado na figura 10. Assegure-se de que o suporte esteja firme e seguro. Aconselhamos a fixação do suporte de parede próximo a uma tomada para que não haja dificuldade com o alcance do cordão.

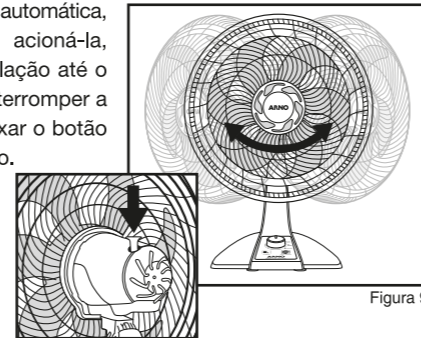

Figura 10

Montagem

Fixe o suporte de parede de acordo com o item anterior e encaixe a haste deslizanda-a pelo trilho até ouvir o "CLIC" (figura 11).

Obs: Verifique se o local de instalação na parede pode suportar uma carga de 9 kg.

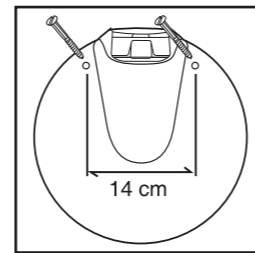

Figura 11

MONTAGEM DA VERSÃO COLUNA

Retire a borboleta de fixação do pedestal, encaixe-o na base, coloque a borboleta e parafuse-a. Assegure-se de que a base esteja firme (figura 12).

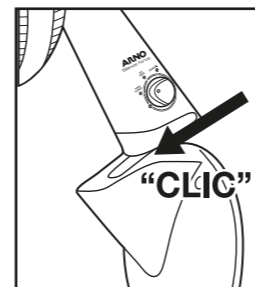

Figura 12

Regule a altura desejada do tubo metálico de forma que não haja dificuldade do alcance do cordão à tomada (figura 13).

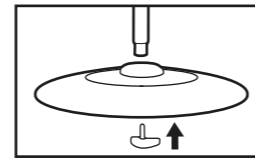

Figura 13

Insira a capa (A) do adaptador no tubo metálico prata (D) até o tubo metálico preto. Depois coloque o adaptador (B) no tubo metálico prata, alinhando os furos do adaptador (B) com os furos do tubo metálico prata, para assim fixar o parafuso (C) deixando o adaptador preso junto ao tubo metálico. Após o adaptador (B) estar fixado com parafuso no tubo metálico prata, suba a capa (A) encaixando-a no adaptador, até ouvir o "CLIC" (figura 14).

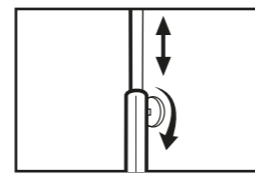

Figura 14

Para finalizar a montagem, encaixe a haste deslizanda-a pelo trilho até ouvir o "CLIC" (figura 15).

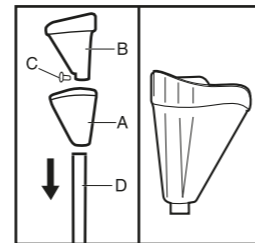

Figura 15

DESMONTAGEM DA HASTE

- Para soltar a haste da base, do suporte de parede ou do adaptador da coluna, levante a trava traseira e puxe a haste para trás de acordo com a figura 16.

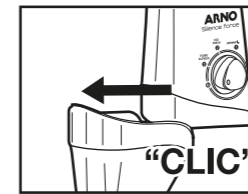

Figura 16

RECOMENDAÇÕES SOBRE SEGURANÇA

1. Nunca submerja o ventilador ou molhe o produto, nem o deixe em locais com risco de pegar chuva.
2. Recomendamos guardar o ventilador montado, sempre na sua posição vertical (em pé).
3. Nunca tente introduzir o dedo ou qualquer objeto através das grades de proteção da hélice, sob risco de acidente com eventuais ferimentos.
4. Escolha sempre um local plano horizontal e estável para apoiar o ventilador.
5. Nunca utilize o produto sem o mesmo estar completamente montado.
6. Nunca utilize o produto sem a grade frontal, sob riscos de acidentes.
7. O ajuste de inclinação só deve ser realizado com o aparelho desligado.
8. Não utilize este produto onde haja produtos químicos voláteis e combustíveis.
9. Em razão do fluxo de ar gerado e da oscilação do ventilador, evite contato e mantenha à distância cabelos, roupas, bem como cortinas ou outro objeto que possa ser sugado para dentro das grades, para evitar acidentes.
10. Desligue e retire o plugue da tomada quando não for usar o ventilador, quando for limpá-lo ou quando for ausentar-se por longo período.
11. Nunca force manualmente o movimento de oscilação horizontal do ventilador.

Desligue sempre o ventilador da tomada quando for mudar sua posição, montar, desmontar ou modificar a inclinação.

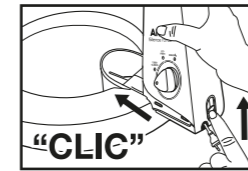
TABELA DE RESOLUÇÃO DE PROBLEMAS

Os nossos produtos são fabricados seguindo normas de qualidade e segurança que garantem ótima performance quando utilizados. Se houver algum problema no momento do uso, consulte a tabela abaixo, a fim de encontrar uma solução. Se o problema não puder ser resolvido, contate uma Assistência Autorizada Arno. Nunca tente consertar o ventilador sozinho, pois isto acarretará a perda da garantia contratual.

PROBLEMA	CAUSAS	O QUE FAZER?
O produto não funciona	Não há energia elétrica na tomada.	Ligue o aparelho em outra tomada da mesma tensão elétrica (voltagem) para comprovar o fato.
Vibração excessiva	Local de apoio desnivelado e/ou irregular.	Colocar o aparelho em local adequado e estável.
Não é possível montar o bloco motor na base de apoio	Desalinhamento das partes.	Posicionar corretamente o bloco motor sobre a coluna da base de apoio, antes de exercer a força para ouvir o clique.
Não é possível ajustar a inclinação para cima ou para baixo	Manuseio incorreto das travas laterais (figura 8).	Certifique-se de manter as travas laterais pressionadas ao tentar mudar a inclinação do bloco motor.
Não é possível demonstrar o bloco motor da base de apoio	Operação incorreta de desmontagem	Certifique-se de acionar o botão ejetor para cima até o final de seu curso e, nesta posição, de exercer uma leve força para separar o bloco motor da base de apoio

ARNO

LINHA SILENCE FORCE - MANUAL DE INSTRUÇÕES

Você acaba de adquirir um produto ARNO, resultado de alto investimento em tecnologia e qualidade e, por isso, agradecemos a sua confiança. Para melhor entender, aproveite todas as funções do produto e utilizá-lo com toda a segurança, **leia atentamente as recomendações e instruções de uso. Não jogue fora este Manual de instruções.** Guarde-o para eventuais consultas.

