

manual do consumidor

# *ative!*

Lava & Seca

**BNS10AB** Lava 10.1 kg/Seca 6 kg

**BNS10AC** Lava 10.1 kg/Seca 6 kg

**BNS10AE** Lava 10.1 kg/Seca 6 kg

**BRASTEMP**

Fale com a BRASTEMP

Dúvidas de instalação e funcionamento, reclamações ou sugestões, ligue para:

Capitais e regiões metropolitanas:

**3003-0099**

Demais localidades:

**0800 970 0999**

# Sumário

1. Segurança.....	3
1.1 Instruções importantes de segurança.....	3
2. Instalação.....	5
2.1 Finalizando a Desembalagem da Lava & Seca .....	5
2.2 Condições Elétricas e Hidráulicas .....	6
2.3 Instalando a Lava & Seca .....	7
2.4 Limpe a Lava & Seca .....	10
3. Conhecendo sua Lava & Seca .....	11
4. Cuidado com as roupas .....	12
5. Uso da Lava & Seca.....	14
5.1 Abasteça a Lava & Seca .....	14
5.2 Abasteça o Multi-dispenser.....	15
5.3 Programe sua Lava & Seca.....	16
6. Limpeza.....	23
6.1 Limpeza Interna da Lava & Seca .....	23
6.2 Limpeza Externa da Lava & Seca .....	23
6.3 Limpeza do Multi-dispenser.....	24
6.4 Limpeza da Tela-filtro da Mangueira.....	25
6.5 Borracha de vedação da porta.....	25
6.6 Limpeza do Compartimento Caça Botão .....	26
7. Dicas práticas .....	27
8. Características técnicas .....	32
9. Questões ambientais.....	33
10. Fale com a Brastemp .....	33
11. Termo de garantia .....	34

**NOTA:** Todas as imagens contidas neste manual são meramente ilustrativas.

# 1. Segurança

## 1.1 Instruções importantes de segurança

### **A sua segurança e a de terceiros é muito importante.**

Este manual e o seu produto têm muitas mensagens importantes de segurança. Sempre leia e siga-as.



**Este é o símbolo de alerta de segurança.**

**Este símbolo alerta sobre situações que podem trazer riscos à sua vida, ferimentos a você ou a terceiros.**

**Todas as mensagens de segurança virão após o símbolo de alerta de segurança e a palavra "PERIGO" ou "ADVERTÊNCIA". Estas palavras significam:**



**Existe risco de você perder a vida ou de ocorrerem danos graves, se as instruções não forem seguidas imediatamente.**



**Existe risco de você perder a vida ou de ocorrerem danos graves, se as instruções não forem seguidas.**

### Instruções importantes de segurança e advertência:

Para evitar risco de incêndio, choque elétrico ou ferimentos, quando usar sua Lava & Seca, observe as precauções relacionadas a seguir:

- Siga rigorosamente as instruções de instalação para garantir a segurança de toda a família.
- Leia todas as instruções antes de começar a usar a Lava & Seca.
- A Lava & Seca foi desenvolvida exclusivamente para o uso doméstico.
- Este aparelho não se destina à utilização por pessoas (inclusive crianças) com capacidades físicas, sensoriais ou mentais reduzidas, ou por pessoas com falta de experiência e conhecimento, a menos que tenham recebido instruções referentes à utilização do aparelho ou estejam sob a supervisão de uma pessoa responsável pela sua segurança.
- Recomenda-se que as crianças sejam vigiadas para assegurar que elas não estejam brincando com o aparelho.
- Não adicione removedores, solventes especiais ou outros produtos inflamáveis na água de lavagem. Essas substâncias liberam gases que podem inflamar e causar explosões.
- Não instale ou guarde a Lava & Seca em local sujeito a chuvas ou ao mau tempo.
- Não repare ou troque qualquer parte de sua Lava & Seca nem faça nenhum reparo que não seja explicitamente recomendado neste manual.

- Observe atentamente as instruções de instalação, principalmente quanto à tensão de alimentação e ao aterramento.
- Antes que a Lava & Seca seja retirada de serviço ou descartada, retire a porta ou tampa.
- Não coloque as mãos dentro da Lava & Seca se o cesto estiver em movimento.
- Seque as mãos quando colocar ou retirar o plugue da tomada elétrica.
- Retire o plugue quando a Lava & Seca não estiver em funcionamento, em conserto ou em limpeza.
- Se você precisar abrir a porta durante a lavagem ou secagem com alta temperatura, aguarde até que a temperatura caia para o padrão de segurança e a porta destrave automaticamente.
- Não coloque itens pesados sobre a Lava & Seca.
- Não coloque a Lava & Seca em funcionamento quando houver vazamento de gás.
- Não deixe a Lava & Seca próxima do fogo nem coloque cigarros acesos, velas e outros materiais voláteis sobre a Lava & Seca.

**Possível risco de danos às roupas:**

- Não lave peças de roupas impermeáveis, como por exemplo, capas de chuva, peças com penas, sacos de dormir etc.
- A sua Lava & Seca é projetada para uso doméstico e apenas para os tecidos adequados para lavagem e/ou secagem em máquina.

## 2. Instalação

### 2.1 Finalizando a Desembalagem da Lava & Seca

Em caso de dúvidas ou dificuldades para a instalação e utilização do produto, entre em contato com a Brastemp e fale direto com atendentes treinados para esclarecer dúvidas, agendar serviços, registrar sugestões ou reclamações.

Ligue para:

- Capitais e Regiões Metropolitanas: 3003-0099
- Demais Localidades: 0800 970 0999

Informamos que a visita do técnico da **Rede de Serviços Brastemp** em sua residência para a instalação do produto e/ou instruções de uso **não é gratuita**.

### ⚠ ADVERTÊNCIA

#### Risco de Lesões por Excesso de Peso

Use duas ou mais pessoas para mover ou instalar a sua Lava & Seca.

Não seguir esta instrução pode trazer danos à sua coluna ou ferimentos.

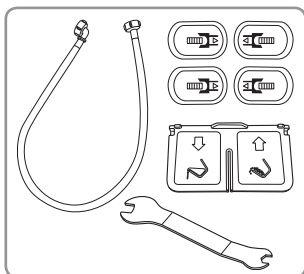

1. Retire os acessórios que estão no cesto da Lava & Seca:

- Manual do Consumidor;
- Relação da **Rede de Serviços Brastemp**;
- Mangueira de entrada de água;
- Tampões para os orifícios dos parafusos de transporte;
- Separador do Multi-dispenser;
- Chave (para remoção dos parafusos de transporte e ajuste dos pés);
- Dosador de sabão em pó.

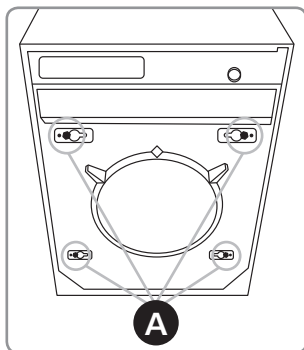

2. Na parte traseira do produto, retire os quatro parafusos que prendem o tanque durante o transporte, incluindo os espaçadores de plástico (A). Utilize o lado **menor** da chave que acompanha a sua Lava & Seca.
3. Solte o cordão de alimentação dos espaçadores. O cordão só ficará livre após a remoção dos parafusos de transporte.

#### IMPORTANTE

É necessário remover os quatro parafusos de transporte, antes de ligar a máquina. A não remoção de quaisquer um deles irá causar danos ao produto, caso este seja operado.

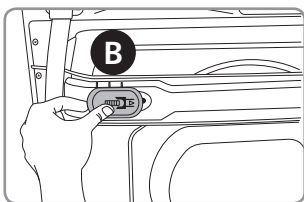

- Utilize os tampões para fechar os orifícios (B), empurrando-os do centro para as laterais do produto. Siga a orientação da seta nos tampões.



- Com o auxílio de uma pessoa, remova o produto da base de isopor. Nunca utilize a Lava & Seca com a base de isopor, pois isso poderá danificá-la.

#### IMPORTANTE

Guarde bem os quatro parafusos retirados, pois você poderá precisar deles para transportar o produto em uma nova mudança.

- Remova a etiqueta de eficiência de energia que vem fixada no gabinete. Com o uso, ela pode ressecar e dificultar a sua remoção.

## 2.2 Condições Elétricas e Hidráulicas

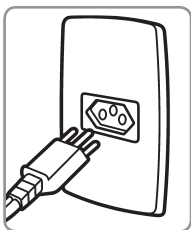

- Sua Lava & Seca vem de fábrica com plugue tripolar, que atende ao novo padrão brasileiro de plugues e deve ser conectado a uma tomada do novo padrão. Utilize uma tomada tripolar exclusiva de **20 A** em perfeito estado para ligar a Lava & Seca.
- Verifique se a tensão de alimentação indicada na etiqueta do cabo de força da Lava & Seca é a mesma da tomada na qual ela será ligada (127 ou 220 V). **Este produto não é bivolt.**

### ⚠️ ADVERTÊNCIA

#### Risco de Choque Elétrico



Conecte o produto a um terra efetivo.

Não remova o terminal de conexão a terra.

Não use adaptadores ou Ts (benjamins).

Não use extensões.

Não seguir estas instruções pode trazer risco de vida, incêndio ou choque elétrico.

### IMPORTANTE

Se o cabo de força estiver danificado, ele deverá ser substituído pelo fabricante/ agente autorizado ou pessoa qualificada, a fim de evitar riscos. Chame a **Rede de Serviços Brastemp**.

9. É indispensável a utilização de circuito e disjuntores termomagnéticos exclusivos para a proteção da Lava & Seca e da rede elétrica contra sobrecorrentes. Caso não exista circuito, disjuntores termomagnéticos e uma tomada bipolar exclusivos, consulte um electricista para instalá-los.

### IMPORTANTE

Siga as normas da ABNT, NBR 5410 – Seção Aterramento. Se necessário, consulte um electricista especializado de sua confiança.



10. Recomenda-se que haja uma torneira exclusiva para a entrada de água da Lava & Seca. Na sua falta, você pode conectar a mangueira na torneira do tanque. É obrigatória a utilização de uma torneira com rosca  $\frac{3}{4}$  de polegada para a instalação da mangueira de entrada de água; a não utilização dela pode gerar vazamentos.

A pressão da água para abastecimento deve estar entre 20 e 800 kPa (aproximadamente 0,2 a 8,0 kgf/cm<sup>2</sup> ou corresponder a um nível de 2 a 80 m acima do nível da torneira). Para o correto funcionamento da sua Lava & Seca, abasteça-a com água à temperatura entre 5 e 30°C.

### IMPORTANTE

Não conecte a sua Lava & Seca a uma torneira de água quente. Isto prejudicará o desempenho de secagem.

## 2.3 Instalando a Lava & Seca

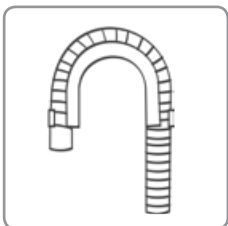

11. Instale a mangueira de saída de água em um tubo exclusivo para escoamento, com diâmetro mínimo de 5 cm. Para isso, retire a curva plástica, empurrando a mangueira para dentro e, em seguida, para cima. A mangueira deverá ser colocada no máximo 20 cm no tubo de escoamento. Na falta de um tubo exclusivo, você poderá direcionar a saída de água para um tanque, mantendo a curva plástica que acompanha a extremidade da mangueira.

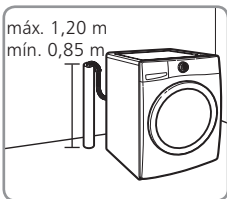

### IMPORTANTE

- A extremidade da curva da mangueira de saída de água deve estar posicionada em uma altura entre 0,85 e 1,20 m.
- Se estiver abaixo de 0,85 m, a sua Lava & Seca não completará o nível de água necessário para o seu funcionamento.
- Se estiver acima de 1,20 m, a Lava & Seca não conseguirá escoar a água.

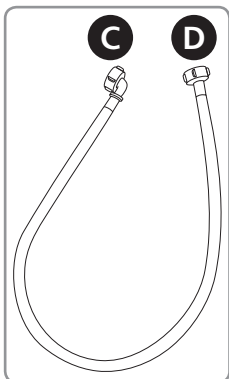

12. Conecte a extremidade **curva** (C) da mangueira de entrada de água na válvula da Lava & Seca, posicionada na parte superior traseira.
13. Rosqueie a extremidade **reta** (D) da mangueira de entrada de água na torneira.
14. Aperte o suficiente para não haver vazamento. Abra a torneira. Caso ocorra vazamento, reaperte as conexões. Não utilize fita vida-rosca nas conexões da mangueira.

### IMPORTANTE

Os novos conjuntos de mangueiras fornecidos com o aparelho devem ser utilizados, e os velhos conjuntos de mangueiras não devem ser reutilizados.

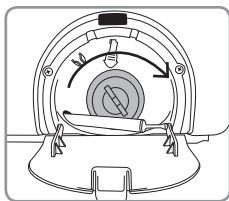

15. Abra a tampa na parte frontal inferior direita da Lava & Seca e certifique-se de que o compartimento Caça Botão esteja bem rosqueado. Para isso, gire o filtro para a direita até que a rosca alcance o final do curso. Verifique também se a mangueira de escoamento do filtro está tampada corretamente.
16. Posicione a Lava & Seca em um local com superfície plana e nivelada para que fique com todos os pés apoiados, evitando trepidações, barulhos e vazamentos.



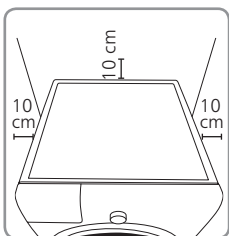

17. Deixe a Lava & Seca, no mínimo, 10 cm afastada da parede ou de outros móveis ou objetos.

### IMPORTANTE

A instalação deve ser feita em local onde não haja exposição aos raios solares ou chuva. Não instalar a Lava & Seca sobre pisos com carpetes ou tapetes, para não obstruir o sistema de ventilação.

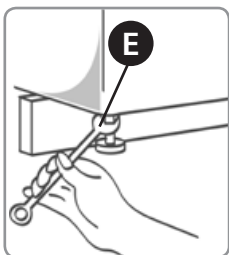

18. Para determinar se a sua Lava & Seca está NIVELADA corretamente, fique de frente para o produto, apóie as duas mãos na parte superior frontal e balance. Se o produto balançou, ainda não está bem nivelado. Nivele sua Lava & Seca através do ajuste dos quatro pés reguláveis. Para ajustar os pés, gire para a direita para recolher o pé. Gire para a esquerda pra estender o pé. Todos os pés devem estar apoiados no chão. Ao final, aperte a contraporca (E) com a extremidade **maior** da chave que acompanha o seu produto. Este procedimento evitará trepidações, barulho, vazamento e desgaste de sua Lava & Seca.

### IMPORTANTE

Sua Lava & Seca foi projetada com pés modernos e seguros. Não os retire, nem os substitua por outros para que sejam evitadas trepidações e danos à sua Lava & Seca.

19. Conecte o plugue na tomada.

## ADVERTÊNCIA



### Risco de Incêndio

Não instale a sua Lava & Seca próximo a fontes de calor ou chamas como churrasqueiras e aquecedores centrais.

Nunca coloque velas acesas ou produtos similares (lâmparina, lâmpião) sobre a Lava & Seca.

Não seguir estas instruções pode trazer risco de vida ou incêndio.

## 2.4 Limpe a Lava & Seca

Antes de utilizar sua Lava & Seca, faça uma limpeza interna do produto, seguindo os três passos abaixo:

1. Abasteça o compartimento de sabão com 20 ml de sabão em pó, ou seja, metade do copo dosador que vem com o produto.
2. Programe a Lava & Seca, seguindo as instruções da página 16. Selecione o modo **lavar** e o programa **branco + branco**.
3. Deixe a Lava & Seca executar o programa completo.

# 3. Conhecendo sua Lava & Seca

\*Imagem meramente ilustrativa



Função **vapor**, programas **jeans** e **roupas de bebê** somente disponíveis nos modelos BNS10AC e BNS10AE.

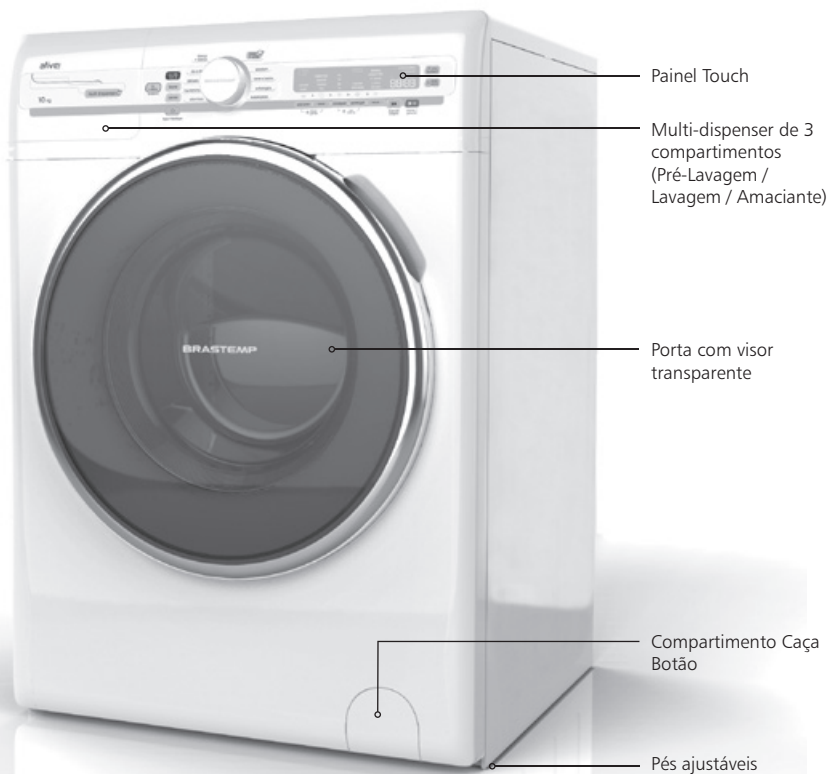

## 4. Cuidado com as roupas

Para conservar melhor as roupas é necessário saber como lavá-las e secá-las. Aprenda como tirar o melhor proveito de sua Lava & Seca e conserve suas roupas por mais tempo.

### Verifique na etiqueta:

- se a roupa é lavável em água (alguns artigos de lã, por exemplo, não são);
- se pode lavar ou secar em máquina;
- se pode ser lavada com alvejantes;
- escolha os produtos e o programa de lavagem/secagem adequados para cada tipo de roupa.

### Separe as roupas:

- roupas brancas, das coloridas;
- roupas coloridas de cores firmes, das coloridas desbotáveis;
- roupas muito sujas (que exigem programas de lavagem mais intensos), das roupas pouco sujas. Assim você melhora o desempenho de cada programa, evitando danificar as roupas delicadas e pouco sujas;
- artigos “receptores” de fiapos (meias, maiôs etc), dos artigos “doadores” de fiapos (fraldas, moleton, toalha de banho etc).
- peças maiores das peças menores, para secagem. Ex.: secar lençol com camiseta infantil prejudica a secagem da peça menor.

### Examine as roupas antes da lavagem:

Antes de colocar as roupas na Lava & Seca, verifique e retire todos os objetos que possam se soltar durante a lavagem, danificando a Lava & Seca e impedindo o seu funcionamento.

- retire alfinetes, cintos, enchimentos e quaisquer acessórios das roupas;
- retire o que estiver dentro dos bolsos (alfinetes, moedas, pregos, cliques, isqueiros etc.);
- retire os ganchos ou rodízios das cortinas antes da lavagem;
- peças íntimas devem ser lavadas em saquinhos próprios para roupas delicadas, especialmente soutiens com armação em aro e alças removíveis;
- roupas rasgadas ou descosturadas devem ser consertadas antes de lavar, bem como botões e acessórios que não estejam totalmente fixados à roupa;
- feche zíperes e botões de pressão, para que não se estraguem ou se prendam em outras peças de roupa.

## Conselhos úteis para remoção de manchas:

- Manchas podem ser retiradas facilmente se o tecido for tratado o mais rapidamente possível. Evite que a mancha seque ou permaneça por muito tempo em contato com o tecido.
- Quanto maior for o tempo de permanência da mancha na roupa, maior será o ataque às fibras e maior será o esforço para removê-la, podendo desgastar o tecido mais rapidamente.
- Guardar no armário, ou passar a ferro roupas que não estejam devidamente lavadas, pode ocasionar a fixação permanente das manchas.
- Nem sempre a mancha é eliminada na primeira vez. Às vezes, é necessário repetir o procedimento várias vezes até que a mancha seja totalmente removida.
- Antes de usar qualquer removedor é aconselhável que se faça um teste em uma parte escondida do tecido para evitar possíveis danos à sua roupa.
- Verifique sempre as recomendações do fabricante do tecido na etiqueta da roupa.
- Verifique também as recomendações dos fabricante de produtos químicos (sabão, alvejante e amaciante). O resultado de lavagem pode variar de acordo com os produtos utilizados.

## A roupa é desbotável?

Para verificar se uma roupa é desbotável, faça o teste abaixo, seguindo passo a passo as instruções:

1. Umedeça um pedaço da roupa, de preferência a bainha.
2. Coloque um tecido branco (para teste, que possa ser manchado) sobre o tecido colorido que foi umedecido e passe-o com ferro quente.
3. Se a cor do tecido colorido impregnar o tecido branco, quer dizer que ele manchará outras roupas que sejam lavadas juntamente. Lave-o separadamente com água fria e sem deixar de molho e, em seguida, enxágue-o e deixe-o secar à sombra.

## Dicas de secagem

- Retire a roupa da Lava & Seca ao fim da secagem assim que o cesto parar de girar, para reduzir o enrugamento. Caso não seja possível, utilize a função **pós-lavagem**, que movimentará o cesto periodicamente para prevenir que as roupas fiquem amassadas.
- Evite secar roupas de tecidos pesados juntamente com tecidos mais leves. Isso poderá causar a sobre-secagem dos tecidos mais leves.
- Escolha o programa adequado para o tipo de roupa e a opção de secagem desejada. Se uma opção automática de secagem – **armário** ou **passo fácil** – estiver em funcionamento, o visor digital mostrará o tempo estimado do programa. A Lava & Seca irá detectar automaticamente a quantidade de roupa e o nível de secagem da carga, após a centrifugação. Caso uma opção por tempo – 30 minutos ou 1 hora – estiver em funcionamento, o visor digital mostrará o tempo exato para o fim do ciclo.
- Peças de vestuário que contenham tinturas instáveis, como jeans ou itens de algodão com cores brilhantes, podem manchar o interior da Lava & Seca. Essas manchas não são prejudiciais à sua Lava & Seca e não irão manchar cargas futuras de roupas. Secar tais itens com tinturas virados do avesso evita a transferência de tinta.

## 5. Uso da Lava & Seca

Agora que você já conheceu as funções e benefícios da sua Lava & Seca, aprenda como usá-la no dia-a-dia, seguindo os passos abaixo.

### ⚠️ ADVERTÊNCIA



#### Risco de Incêndio

É proibido lavar/secar artigos que tenham sido umedecidos em gasolina, solventes ou qualquer produto que libere vapor ou gás que possa inflamar e explodir.

Não seguir estas instruções pode trazer risco de vida ou incêndio.

### 5.1 Abasteça a Lava & Seca

1. Separe as roupas, de acordo com a cor e tipo de tecido.

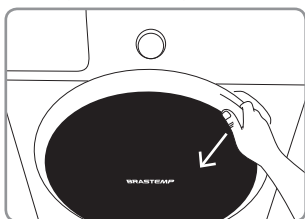

2. Abra a porta da Lava & Seca, puxando-a para frente.

3. Coloque no cesto as roupas abertas. Não sobre-carregue a Lava & Seca e siga as recomendações de cada programa. Para ciclos de lavagem e secagem, ou somente secagem, certifique-se de que as roupas não fiquem compactadas no cesto.

As capacidades nominais (10.1 kg para lavagem e 6 kg para secagem) são declaradas com base em uma carga de roupas específica para testes. Esta carga é composta por diferentes artigos, cujas características são especificadas pela Portaria do Ministério do Desenvolvimento, indústria e Comércio Exterior – MDIC, nº 185, para a lavagem, e IEC 61121, para a secagem.

Para um bom desempenho da sua Lava & Seca, o volume das roupas também deve ser considerado, pois existem certos tipos de artigos que, apesar de leves, são volumosos e podem ficar abaixo da capacidade nominal declarada, como por exemplo, tecidos sintéticos de modo geral e artigos com enchimento de espuma.

4. Feche a porta da Lava & Seca, empurrando-a firmemente até sentir o clique do trinco. A porta irá se manter fechada durante todo o ciclo de lavagem. A luz indicadora de **porta travada** ficará acesa durante todo o processo.

#### IMPORTANTE

Depois que todo o programa da lavagem e/ou secagem for finalizado, a luz de **porta travada** apaga, a porta é destravada automaticamente e pode ser aberta para retirar as roupas do cesto.

Durante o ciclo, a porta poderá ser aberta somente se a tecla **iniciar/pausar** for pressionada ou se o programa for cancelado através da tecla **ligar/desligar**.

## 5.2 Abasteça o Multi-dispenser

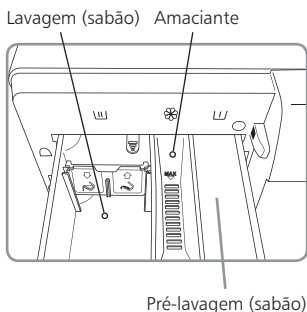

O Multi-dispenser é uma gaveta que armazena em 3 compartimentos os produtos de limpeza e os distribui automaticamente durante as etapas da lavagem. Para usá-lo, basta puxar com uma mão para abrir, abastecê-lo conforme as instruções abaixo e fechar, empurrando para dentro suavemente para evitar que os produtos derramem.

É normal que pequenas quantidades de água permaneçam nos compartimentos quando o programa de lavagem estiver completo.

Não coloque produtos de lavagem diretamente no cesto da Lava & Seca. Sempre utilize os compartimentos adequados quando adicionar produtos de lavagem.

### Lavagem – sabão em pó ou líquido

- Posicione o separador de acordo com o tipo de sabão utilizado.

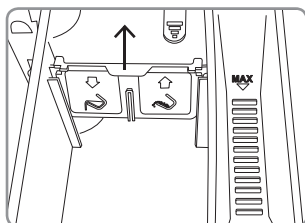

Para cima: sabão em pó

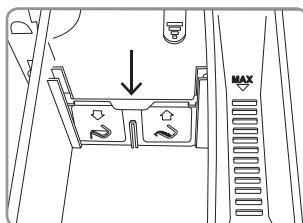

Para baixo: sabão líquido

- Utilize este compartimento sempre que um programa de lavagem for selecionado, exceto para o programa **autolimpeza**.
- A quantidade de sabão a ser usada nesse compartimento deve ser em função do nível de sujeira e da quantidade de roupa a ser lavada. Roupa pouco suja requer pouco sabão. Para sabão em pó, utilize, no máximo, uma medida do dosador ou **65 ml**, para roupas muito sujas e capacidade máxima de lavagem. Para sabão líquido, siga a recomendação do fabricante.
- Se durante a lavagem você observar formação excessiva de espuma, reduza a quantidade de sabão nas próximas lavagens. O excesso de espuma fará sua Lava & Seca alterar automaticamente a etapa de enxágue, estendendo o tempo total do ciclo.

### IMPORTANTE

A mensagem **YYY** poderá aparecer neste momento e não se trata de uma falha. Reduza a quantidade de sabão nas próximas lavagens. Utilize o **copo dosador** para colocar o sabão em pó e siga as instruções da etiqueta no produto.

## Amaciante

- Abasteça este compartimento com amaciante. Seu uso é opcional.
- Não ultrapasse o nível máximo (MAX). Caso isso ocorra, o amaciante pode ser dispensado antes do tempo adequado, podendo manchar o tecido.
- Alguns amaciantes são muito viscosos e podem deixar resíduo no compartimento. Neste caso, dilua o amaciante com um pouco de água antes de usar.

## Pré-Lavagem

Este compartimento deve ser abastecido com sabão em pó ou líquido, somente quando a etapa de **pré-lavar** for selecionada.

### IMPORTANTE

Caso a opção **pré-lavar** não seja selecionada, **não** coloque sabão neste compartimento.

Ao utilizar sabão líquido, este poderá escorrer para dentro da sua Lava & Seca assim que for colocado e permanecerá no vão entre o cesto e o tanque para o início do ciclo. Isto é normal.

### IMPORTANTE

- Não deixe cair amaciante nos compartimentos de pré-lavagem e lavagem e vice-versa. Caso isso ocorra, a reação química entre o amaciante e o sabão pode manchar o tecido e danificar a Lava & Seca.
- Caso você abasteça o Multi-dispenser com algum produto que não deseja utilizar, retire o dispenser e siga os passos mencionados em “Limpeza do Multi-dispenser”, página 24.

## 5.3. Programe sua Lava & Seca



### Tecla ligar/desligar

Use esta tecla para ligar/desligar a Lava & Seca, ou para cancelar um programa em funcionamento.

Quando o programa selecionado terminar, a Lava & Seca desligará automaticamente, exceto quando a função **pós-lavagem** estiver acionada.



### Tecla iniciar/pausar

Esta tecla deve ser utilizada para iniciar a programação selecionada da Lava & Seca.

Esta tecla também pode ser utilizada para pausar o funcionamento da Lava & Seca temporariamente.



## IMPORTANTE

O indicador adicionar roupas permanece ligado por alguns minutos após o início do ciclo, permitindo colocar mais peças sem drenar a água de lavagem.

Caso a Lava & Seca seja pausada enquanto **adicionar roupas** estiver apagado, a Lava & Seca irá drenar a água antes de destravar a porta e será necessário recolocar insumos de lavagem no Multi-dispenser para continuar o ciclo.



### Tecla 1h pronto para vestir

Essa opção possui programação pré-definida para lavar e secar peças **leves e pouco sujas** em 1 hora.

Utilize este programa para secar roupas leves de algodão, tecido sintético ou uma mistura destes dois tipos de fibra.

Tecidos pesados, como jeans, podem ficar úmidos ao final do ciclo. A capacidade máxima deste programa é de 1 kg de roupa seca<sup>2</sup>.



### Tecla lava&seca

Utilize esta função para definir a opção de lavar e secar na mesma programação.

A capacidade máxima desta função é de 6 kg de roupa seca<sup>2</sup>.



### Tecla lavar

Utilize esta função para definir uma programação somente para lavar.

A capacidade máxima desta função é de 10,1 kg de roupa seca<sup>1</sup>.



### Tecla secar

Utilize esta função para definir uma programação somente para secar. A capacidade máxima desta função é de 6 kg de roupa seca<sup>2</sup>.



## Programas

Diversos programas de lavagem e/ou secagem, que oferecem um tratamento diferenciado para cada tipo de roupa a ser lavada através das combinações exclusivas de tipos de tombamento das peças, tempo de pré-lavagem e lavagem, temperatura da água, número de enxágues, e velocidade de centrifugação.

\*Os programas **jeans** e **roupas de bebê** são **exclusivos** dos modelos **BNS10AC** e **BNS10AE**

<sup>1</sup> Capacidade baseada na carga padrão descrita na Portaria do Ministério do Desenvolvimento, Indústria e Comércio Exterior - MDIC, nº185.

<sup>2</sup> Capacidade baseada na carga padrão de algodão descrita na norma de secagem IEC 61121.

## Conheça os programas da Lava & Seca

branco + branco	Utilize este programa para roupas brancas encardidas e resistentes que precisam de uma lavagem mais intensa. Este programa possui tempo de lavagem mais longo para uma limpeza mais eficiente.
dia a dia	Utilize este programa para roupas pouco sujas de uso diário, como camisas e calças sociais, uniformes escolares, camisetas e blusas.
delicado	Utilize este programa para peças delicadas, como roupa íntima, seda ou material sintético. Verifique na etiqueta da roupa para certificar-se de que a peça pode ser lavada e/ou seca em máquina. Este programa combina tempo de lavagem mais curto, temperaturas e centrifugação com velocidades reduzidas.
tira-manchas	Use este programa para roupas de tecidos resistentes com cores e muito sujas.
jeans*	Utilize este programa para calças, blusas e outros artigos de jeans.
silencioso	Este programa combina movimentações mais suaves e velocidades de centrifugação reduzidas, diminuindo o nível de ruído durante o funcionamento da sua Lava & Seca.
autolimpeza (somente lavar)	Utilize este programa para realizar a higienização periódica da sua Lava & Seca. Não coloque peças na sua Lava & Seca para este programa – caso o produto detecte carga no cesto, a mensagem <b>Exx</b> será apresentada no visor. Este programa não permite modificações das opções opções e não pode ser pausado após iniciado, com o botão <b>iniciar/pausar</b> . Caso deseje interrompê-lo, cancele-o com o botão <b>ligar/desligar</b> . Consulte instruções adicionais no item “Limpeza interna da Lava & Seca”, página 23.
roupas de bebê*	Utilize este programa para remover sujeiras orgânicas ou de comida, das roupas do seu bebê.
antialérgico	Utilize este programa para peças que possam conter elementos causadores de alergia, como pêlos de animais ou ácaros. Somente a temperatura <b>higienizar, 3x</b> enxágues e centrifugação <b>normal</b> estão habilitados para este programa.
cama e banho	Utilize este programa para roupas de cama, cobertas, mantas e toalhas de banho.
edredom (somente lavar)	Utilize este programa para lavar cobertores e edredons de solteiro ou casal. Este programa só poderá ser selecionado no modo <b>lavar</b> .
cores+vivas	Utilize este programa para roupas coloridas.

\*Os programas **jeans** e **roupas de bebê** são exclusivos dos modelos BNS10AC e BNS10AE

Tempo aproximado, considerando as opções padrões dos programas

Programa	Tempo aproximado		
	lava&seca	lavar	secar
branco + branco	6h45min	3h45min	3h
dia a dia	4h39min	1h39min	3h
delicado	3h	1h	2h
tira-manchas	6h05min	3h05min	3h
jeans*	4h45min	1h45min	3h
silencioso	6h50min	3h50min	3h
autolimpeza	-	1h40min	-
roupas de bebê*	4h30min	2h30min	2h
antialérgico	5h35min	2h35min	3h
cama e banho	5h28min	2h28min	3h
edredom	-	2h02min	-
cores + vivas	05h05min	2h05min	3h

\*Os programas **jeans** e **roupas de bebê** são exclusivos dos modelos BNS10AC e BNS10AE

#### IMPORTANTE

**O tempo aproximado de cada programa será exibido no visor digital. Durante a execução do programa, o visor passa a exibir o tempo restante da programação. O tempo do ciclo não é fixo e pode ter variações por fatores como pressão e temperatura da água da torneira, oscilação na rede de energia, quantidade e tipo de carga e sabão.**

## Visor Digital e opções

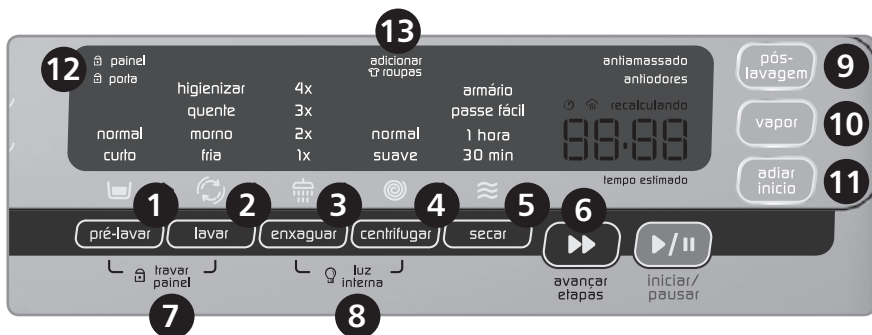

### 1. pré-lavar:

Permite adicionar uma etapa de pré-lavagem no início de todos os programas, exceto **autolimpeza**.

Toque a opção **pré-lavar** para selecionar os tempos **curto**, **normal**, ou remover a função. Este tempo varia em função do programa selecionado.

Abasteça o compartimento de Pré-Lavagem do Multi-dispenser. Siga as instruções na página 15.



### 2. lavar:

Selecione a temperatura da água da programação desejada conforme opções disponíveis: **higienizar** (até 60 °C), **quente** (varia de 45 °C a 55 °C), **morno** (varia de 35 °C a 45 °C), e **fria** (sem aquecimento).

A opção **higienizar** está disponível nos programas **branco+branco**, **tira-manchas**, **antialérgico**, **jeans\*** e **roupas de bebê\***.

O ciclo **antialérgico** não permite alterar a temperatura.

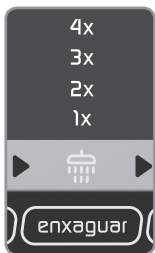

### 3. enxaguar:

Os programas possuem um número pré-definido de enxágues. Se for necessário acrescentar ou reduzir a quantidade de enxágues, você pode escolher entre **1x**, **2x**, **3x**, **4x**, exceto para o programa **autolimpeza**.



#### 4. centrifugar:

Selecione as velocidades:

- **normal**: as roupas saem mais secas e amassadas, ao fim da lavagem.
- **suave**: as roupas saem mais úmidas e menos amassadas, ao fim da lavagem.

A velocidade e o tempo dependem do programa selecionado. A velocidade máxima de centrifugação é 1160 rpm.



#### 5. secar:

Utilize esta função para ajustar a opção de secagem, de acordo com o tipo e quantidade de roupa. A capacidade máxima de secagem é de 6 kg de roupa seca.

Você pode escolher entre:

- **armário** – quando desejar retirar as peças e guardá-las;
- **passe fácil** – quando optar por passar as peças – as roupas saem levemente úmidas para facilitar o ato de passar
- **1 hora ou 30 min** – quando desejar acrescentar mais tempo depois do término da secagem.

Ao selecionar **armário** ou **passe fácil** no modo **secar**, a Lava & Seca iniciará o programa com uma centrifugação e definirá automaticamente o tempo total, que variará em função do tipo e quantidade de roupa.



#### 6. avançar etapas:

Cada programa possui uma sequência de etapas pré-definidas. Avance ou ajuste as etapas, caso queira personalizar a sua programação.



#### 7. travar painel:

A trava de segurança poderá ser ativada para evitar que a sua Lava & Seca seja programada ou desprogramada acidentalmente.

Para acionar toque e segure as opções **pré-lavar** e **lavar** simultaneamente por 3 segundos.



#### 8. Luz Interna:

A luz interna poderá ser ativada para facilitar a visualização da parte interna do cesto da sua Lava & Seca. Para ativar ou desativar toque e segure as opções **enxaguar** e **centrifugar** simultaneamente por 3 segundos. Se a luz não for desativada, após 5 minutos ela apagará automaticamente.

antiamassado  
antiodores

pós-  
lavagem

## 9. pós-lavagem:

Se você não puder retirar as roupas de sua Lava & Seca imediatamente após terminar o ciclo, toque a opção **pós-lavagem** para acrescentar até 8 horas de giros periódicos para ajudar a prevenir a formação de odores e amassados em suas roupas. Ao selecionar a função **pós-lavagem** os indicadores **antiamassado** e **antiodores** no visor ficarão ligados.

Pressione **ligar/desligar** ou **iniciar/pausar** para destravar a porta e retirar as roupas do cesto.

vapor

## 10. vapor\*:



Para remover manchas mais difíceis, selecione a função **vapor** e a sua Lava & Seca adicionará uma etapa de alta temperatura para remoção das manchas, independente da temperatura programada inicialmente.

Ao selecionar a função **vapor** o indicador  no visor ficará ligado.

\*Função exclusiva para os modelos BNS10AC e BNS10AE

adiar  
início

## 11. adiar início:



Utilize esta opção para adiar o início da programação selecionada.

Toque o **adiar início** para selecionar a quantidade de horas. Ao definir o tempo, toque a opção **iniciar/pausar** para começar a contagem regressiva e iniciar o ciclo programado.

Durante a contagem o indicador  acima do relógio ficará ligado. Você pode adiar o início do programa em até 12 horas.

A visualização de tempo no visor será decrescente e não será acrescentado o tempo da programação selecionada. O tempo da programação aparecerá somente quando o ciclo iniciar.

🔒 painel  
🔒 porta

## 12. Porta Travada:



Ao iniciar o ciclo a porta ficará travada automaticamente durante o funcionamento da Lava & Seca, e o indicador  na parte superior do visor ficará ligado.

A porta será destravada:

- automaticamente ao terminar a programação selecionada.
- ao tocar **iniciar/pausar**, durante o funcionamento do ciclo.

adicionar  
roupas

## 13. Adicionar roupas:



O indicador **adicionar roupas** permanece ligado por alguns minutos após o início do programa de lavagem, permitindo colocar mais peças sem a drenagem da água do cesto, caso o ciclo seja pausado através da tecla **iniciar/pausar**. Caso a Lava & Seca seja pausada enquanto **adicionar roupas** estiver apagado, a Lava & Seca irá drenar a água antes de destravar a porta e será necessário recolocar insumos de lavagem no Multi-dispenser para continuar o ciclo.

## 6. Limpeza

### ADVERTÊNCIA



#### Risco de Choque Elétrico

Retire o plugue da tomada antes de efetuar qualquer manutenção no produto.

Recoloque todos os componentes antes de ligar o produto.

Não seguir estas instruções pode trazer risco de vida ou choque elétrico.

### 6.1 Limpeza Interna da Lava & Seca

A cada dois meses, faça a limpeza interna da Lava & Seca seguindo os passos abaixo:

1. Certifique-se de que não exista nenhuma peça de roupa no interior da Lava & Seca.
2. Selecione o programa **autolimpeza** no painel.
3. Deixe a Lava & Seca realizar o programa completo.

### 6.2 Limpeza Externa da Lava & Seca

Para não danificar e aumentar a vida útil da sua Lava & Seca:

- Limpe o vidro da tampa semanalmente, evitando acúmulo de resíduos. Nunca utilize limpa-vidros para não danificar o material utilizado na Lava & Seca.
- Use sabão neutro, aplicado com esponja ou pano macio. Nunca utilize álcool, removedores ou substâncias abrasivas, principalmente no visor externo da porta, pois poderá incorrer em reação química ou causar riscos, danificando a Lava & Seca.
- Não utilize jatos de água ao limpar a sua Lava & Seca, pois isso poderá danificá-la.

## 6.3 Limpeza do Multi-dispenser

Limpe o Multi-dispenser com regularidade para que sua eficiência seja mantida.

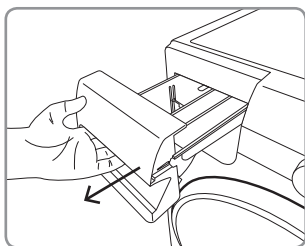

1. Puxe o Multi-dispenser até que ele pare e trave.

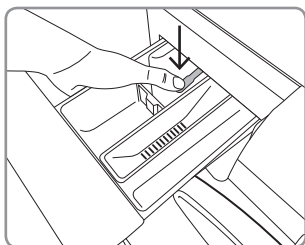

2. Pressione a trava cinza ao fundo da gaveta do dispenser, para que ele destrave e possa ser retirado de seu alojamento.

3. Remova a trava, o separador do compartimento de lavagem e o sifão do compartimento de amaciante, puxando-os para cima.

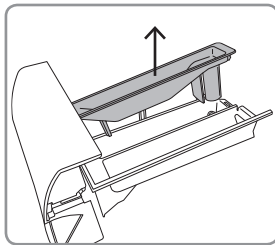
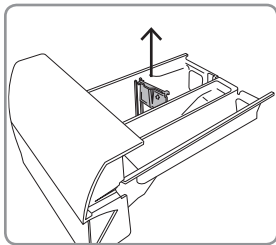
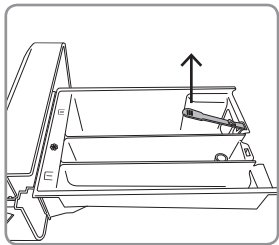

4. Lave o sifão e o Multi-dispenser com água corrente e uma escova ou pincel.

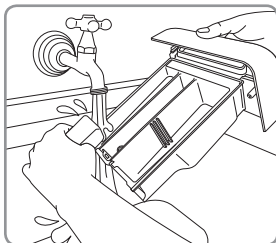
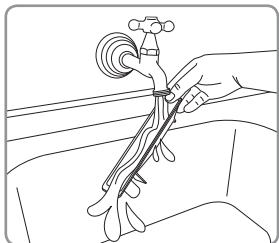



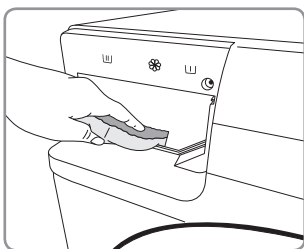

5. Limpe o alojamento do Multi-dispenser com uma esponja umedecida em água.
6. Monte a trava cinza, o separador e o sifão nas suas respectivas posições.

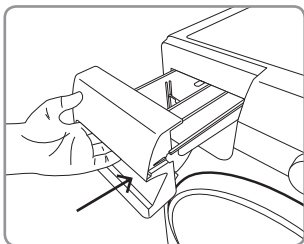

7. Posicione o Multi-dispenser no trilho do alojamento e empurre-o suavemente para dentro do alojamento até fechar.

## 6.4 Limpeza da Tela-filtro da Mangueira

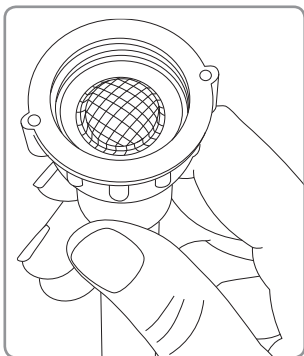

Eventualmente, será necessário desrosquear a mangueira da torneira e submeter a tela-filtro a um jato de água, podendo também fazer uso de uma escova para limpá-la.

### IMPORTANTE

Mantenha a tela-filtro na mesma posição que veio de fábrica. Nessa posição, evita-se que impurezas presentes na água obstruam o filtro.

## 6.5 Borracha de vedação da porta

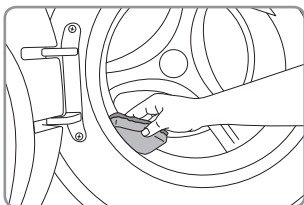

Limpe a sujeira e sobras de fiapos com uma esponja macia sempre depois do uso. Se houver objetos, como alfinetes, nos vãos da borracha, remova-os.

## 6.6 Limpeza do Compartimento Caça Botão

O Compartimento Caça Botão retém botões, moedas e outros objetos que eventualmente podem se soltar das roupas e permanecer na sua Lava & Seca. Periodicamente, faça a limpeza do Compartimento Caça Botão, que fica posicionado na parte frontal inferior do produto, à direita, seguindo os passos abaixo:

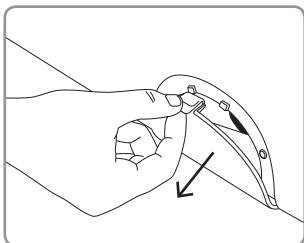

1. Abra a tampa, puxando-a para baixo, através da aba superior.
2. Coloque um recipiente próximo ao compartimento caça botão.

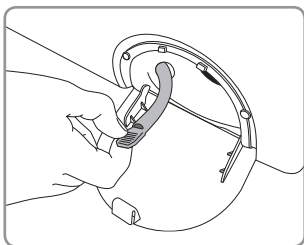

3. Utilize a mangueira ao lado esquerdo do compartimento, para escoar a água remanescente para o recipiente.

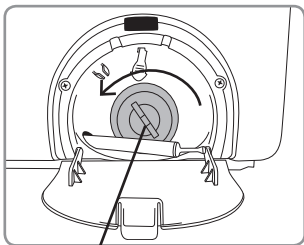

4. Remova a tampa do compartimento, girando-a para a esquerda, de acordo com a figura ao lado.
5. Realize a limpeza.

Tampa do compartimento

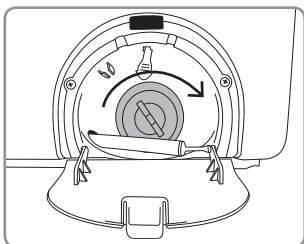

6. Recoloque o filtro em seu alojamento, girando a tampa para a direita. Gire a tampa até sentir o final do curso da rosca.

## 7. Dicas práticas

Problema	Causa Provável	Solução
Lava & Seca não funciona / não liga	Tecla <b>ligar/desligar</b> não acionada.	Toque a tecla <b>ligar/desligar</b> .
	Tecla <b>iniciar/pausar</b> não acionada.	Toque a tecla <b>iniciar/pausar</b> , após selecionar a programação desejada.
	Falta de energia elétrica.	Aguarde a energia voltar.
	Porta aberta.	Feche a porta (um dispositivo de segurança impede o funcionamento da Lava & Seca com a porta aberta).
	Plugue fora da tomada.	Conecte o plugue na tomada. No caso de incompatibilidade do plugue com a tomada, troque por uma tomada adequada.
	Defeito na rede elétrica (mau contato).	Verifique o funcionamento da tomada com outro aparelho.
	Falta de água.	Verifique se a torneira está fechada ou se está faltando água.
	A tensão está errada.	Verifique se a tensão da sua tomada é compatível com a tensão da sua Lava & Seca.
	Função <b>adiar início</b> selecionada.	Aguarde o tempo de espera programado ou cancele a programação.
Lava & Seca liga mas não funciona	Sobretensão. Produto conectado a uma tensão superior à tensão nominal do produto.	Verifique se a tensão da sua tomada é compatível com a tensão da sua Lava & Seca.
Não lava	Baixa pressão da água.	Consulte um encanador ou a companhia de fornecimento de água.
	Sabão não dilui no Multi-dispenser.	Não utilize sabão em pó empedrado. Verifique o prazo de validade do sabão.
	Uso inadequado do Multi-dispenser.	Verifique se o sabão foi colocado no compartimento correto do Multi-dispenser (Lavagem / Pré-Lavagem), de acordo com o programa selecionado. Consulte a página 15.
	Programa inadequado para o tipo de roupa.	Consulte os programas na página 16.
Não seca	Falta de água.	Verifique se a torneira está fechada ou se está faltando água. O sistema de secagem é por condensação e necessita de água fria para secar as roupas.
	Lava & Seca conectada a uma torneira de água quente.	Não conecte a sua Lava & Seca em encanamentos com aquecimento. Utilize uma torneira de água fria (5-30 °C).

Problema	Causa Provável	Solução
Não seca (continuação)	Excesso de roupas durante a secagem.	A capacidade máxima para secar é de 6 kg (roupa seca). Ao abastecer o cesto, mantenha espaço para que as peças possam se mover durante a secagem.
	Opção <b>passé fácil</b> selecionada.	Com a opção <b>passé fácil</b> , as roupas saem levemente úmidas ao término do programa, para facilitar o ato de passar roupa. Consulte a página 21.
	Quantidade de roupas muito grande para as opções 30 min ou 1 hora.	Utilize a opção armário, ou diminua a quantidade de roupas.
Resíduos nos compartimentos do Multi-dispenser	Baixa pressão da água.	Consulte um encanador ou a companhia de fornecimento de água.
	Sabão não dilui no Multi-dispenser.	Não utilize sabão em pó empedrado. Verifique o prazo de validade do sabão.
	Amaciante muito viscoso.	Dilua o amaciante antes de colocá-lo no Multi-dispenser.
	Montagem inadequada do Multi-dispenser.	Verifique se o sifão do compartimento de amaciante está bem encaixado.
	Sabão no compartimento de pré-lavagem ao final do ciclo.	Verifique se a opção <b>pré-lavar</b> foi selecionada na programação.
Não enche / não entra água	A Lava & Seca funciona com nível muito baixo de água, para economizar água e energia.	Característica normal de funcionamento.
	Mangueira de entrada de água dobrada.	Desobstrua a mangueira de entrada de água.
	Entupimento do filtro da mangueira de entrada de água.	Faça a limpeza do filtro.
	Falta de água.	Verifique se a torneira está fechada ou se está faltando água.
	Mangueira de saída de água está instalada a menos de 0,85 m do chão.	Reveja as informações de instalação e posicionamento da mangueira de saída de água na altura adequada na página 9.
	Mangueira de drenagem demasiadamente introduzida no tubo de escoamento.	A mangueira deverá ser colocada no máximo 20 cm para dentro do tubo de escoamento.
	O produto está em pausa (painel piscando).	Toque em <b>iniciar/pausar</b> para fazer o produto voltar a funcionar.
Pressão de água alta ou baixa	Pressão de água inadequada.	Chame um encanador para adequar a pressão da água.

Problema	Causa Provável	Solução
Lava & Seca não solta água	Mangueira de saída de água está instalada acima de 1,20 m.	Reveja as informações de instalação e posicionamento da mangueira de saída de água na altura adequada na página 9.
	Mangueira de saída de água dobrada ou entupida por fragmentos ou fibras.	Desobstrua a mangueira.
	O produto está em pausa (painel piscando).	Toque em <b>iniciar/pausar</b> para fazer o produto voltar a funcionar.
A porta da Lava & Seca não abre	A Lava & Seca está em funcionamento e a porta está travada.	Aguarde o final do programa.
Tempo do programa altera ao longo do funcionamento	A Lava & Seca atualiza o tempo restante para o fim do programa, ao passar para a etapa subsequente. O indicador recalculando se acende.	Característica normal de funcionamento. O tempo mostrado no visor é estimado e pode variar dependendo da pressão de água da residência, quantidade de sabão, quantidade e tipo de roupas.
	A Lava & Seca detectou excesso de espuma.	A Lava & Seca detectou espuma ao fim da etapa lavar ou durante a etapa enxaguar. Diminua a quantidade de sabão no próximo uso. Consulte a página 15 para mais informações.
Não centrifuga	A Lava & Seca está balanceando as roupas no começo da centrifugação.	No início da centrifugação, o cesto gira a velocidades mais baixas, para acomodar as peças de roupa automaticamente. Em um próximo uso, você pode colocar mais peças para facilitar esta etapa de acomodação das roupas.
	Programa inadequado para o tipo de roupa.	As velocidades de centrifugação para as opções <b>normal</b> e <b>suave</b> não necessariamente são iguais para programas diferentes, para evitar danos às roupas. Consulte os programas na página 16.
	Opção <b>centrifugação suave</b> selecionada.	A <b>centrifugação suave</b> é realizada a uma velocidade mais baixa e entrega suas roupas menos amassadas e mais úmidas.
	Centrifugação com roupas de tecido sintético junto com roupas de outros materiais (ex: algodão).	Prefira lavar diferentes tecidos em diferentes lavagens. Alguns tecidos agem como uma barreira para a extração de água de outras peças, e estas podem sair mais molhadas.
Entrando água durante o funcionamento	Durante a fase de enchimento, no início do programa, o abastecimento de água ocorrerá, automaticamente, quando o nível de água diminuir.	Característica normal de funcionamento para garantir o volume de água adequado no cesto.
	A Lava & Seca detectou excesso de espuma.	A Lava & Seca detectou espuma ao fim da etapa lavar ou durante a etapa enxaguar. Quando isto ocorre, ela automaticamente inicia um processo para eliminar a espuma. Diminua a quantidade de sabão no próximo uso. Consulte a página 15 para mais informações.
	A Lava & Seca está secando as roupas.	Característica normal de funcionamento. O sistema de secagem é por condensação e utiliza água fria para secar as roupas.

<b>Problema</b>	<b>Causa Provável</b>	<b>Solução</b>
Barulho anormal	Cabo de força / mangueira de entrada de água / mangueira de saída de água batendo no gabinete.	Afaste o cabo de força ou as mangueiras de entrada ou saída de água da Lava & Seca.
	Lava & Seca não está nivelada.	Nivele os pés da Lava & Seca. Siga as instruções na página 9.
Trepidação / deslocamento	Lava & Seca não está nivelada.	Nivele os pés da Lava & Seca. Siga as instruções na página 9.
Barulho de água correndo na secagem	Água fria é necessário no processo de secagem por condensação.	Característica normal de funcionamento. O sistema de secagem é por condensação e utiliza água fria para secar as roupas.
Vazamento de água	Mangueira de entrada ou de saída de água não está conectada adequadamente ao produto.	Verifique as conexões das mangueiras de entrada e/ou saída de água (página 7).
	Tampa mal rosqueada do Compartimento Caça Botão.	Gire a tampa do Compartimento até sentir o final do curso da rosca.
	Tampa mal colocada da mangueira do Compartimento Caça Botão.	Empurre a tampa da mangueira do Compartimento Caça Botão até o final.
Cheiro peculiar de borracha	Alguns componentes são feitos de borracha e, portanto, o cheiro de borracha poderá ser sentido.	Com o uso e o tempo, o cheiro irá diminuir.

## Mensagens no visor

A sua Lava & Seca pode apresentar mensagens em código no visor, para informar caso haja alguma condição específica durante o funcionamento. Os códigos são formados por uma letra, acompanhada por dois algarismos numéricos, ex.: **F08** ou **E05**.

- **Códigos E** indicam condições de uso que **não necessariamente são falhas**. Vide tabela abaixo. Se mesmo assim o código persistir, consulte a **Rede de Serviços Brastemp**.
- **Códigos F** indicam falha no produto. Neste caso, consulte a **Rede de Serviços Brastemp**.

Código apresentado no visor	Descrição	Causas prováveis	Solução
Exx	Excedido o tempo de enchimento de água (aprox. 12 min.)	<ul style="list-style-type: none"><li>- Verifique se a torneira está aberta</li><li>- Verifique se a mangueira de entrada de água está dobrada, ou se o filtro está entupido</li><li>- Verifique se há fornecimento de água</li><li>- Pressão de água na residência muito baixa</li><li>- Mangueira de saída de água demasiadamente introduzida no tubo de escoamento ou a menos de 0,85 m do chão</li></ul>	Verifique a causa provável, depois <b>toque ligar/desligar</b> para para reiniciar a Lava & Seca.
Exx	Excedido o tempo de drenagem de água (aprox. 4 min.)	<ul style="list-style-type: none"><li>- Mangueira de saída de água dobrada ou entupida por fragmentos ou fibras</li><li>- Mangueira de saída de água acima de 1,20 m</li></ul>	Verifique a causa provável, depois <b>toque ligar/desligar</b> para para reiniciar a Lava & Seca.
Exx	A Lava & Seca detectou excesso de espuma durante a lavagem	<ul style="list-style-type: none"><li>- Quantidade de sabão utilizada em excesso</li></ul>	A Lava & Seca inicia automaticamente um processo para eliminar o excesso de espuma. Para evitar excesso de espuma, no próximo uso, diminua a quantidade de sabão. Verifique a quantidade recomendada na página 15.
Exx	A Lava & Seca detectou carga durante a execução do programa <b>autolimpeza</b> .	<ul style="list-style-type: none"><li>- O programa <b>autolimpeza</b> foi iniciado com peças no cesto.</li></ul>	Verifique se há peças dentro do cesto e remova-as. Reinicie o programa <b>autolimpeza</b> .

## 8. Características técnicas

### Lava & Seca Ative! BNS10AB / BNS10AC / BNS10AE

#### Características

Capacidade (roupa seca)

Lavagem<sup>1</sup> 10,1 kg

Secagem<sup>2</sup> 6 kg

Centrifugação máx. 1160 rpm

#### Tensão

127V~

220V~

Variação de tensão admitida

106 a 132 V~

198 a 242 V~

Corrente máxima

13,2 A

7,2 A

Potência

Lavagem - Água fria

120 W

120 W

Lavagem - Água quente

1650 W

1650 W

Secagem

1650 W

1650 W

#### Dimensões e peso

Sem  
Embalagem

Com  
embalagem

Altura

83 cm

86 cm

Largura

60 cm

66 cm

Profundidade

68 cm

74 cm

Peso

85 kg

89,5 kg

<sup>1</sup> Capacidade baseada na carga padrão descrita na Portaria do Ministério do Desenvolvimento, Indústria e Comércio Exterior - MDIC, nº185.

<sup>2</sup> Capacidade baseada na carga padrão de algodão descrita na norma de secagem IEC 61121.



## 9. Questões ambientais

### Embalagem

Em seus novos projetos, a Whirlpool S.A – Unidade de Eletrodomésticos tem utilizado em suas embalagens material reciclável e de fácil separação, possibilitando que o consumidor efetue o descarte dos sacos plásticos, das peças de isopor e do papelão de maneira consciente, destinando-os preferencialmente a recicladores.

### Produto

Este produto foi construído com materiais que podem ser reciclados e/ou reutilizados. Portanto, ao se desfazer deste produto, procure companhias especializadas em desmontá-los corretamente.

### Descarte

Ao descartar este produto, ao final de sua vida útil, requeremos seja observada integralmente a legislação local vigente em sua região para que o descarte seja efetuado em total conformidade com a regulamentação existente.

## 10. Fale com a Brastemp

Para solucionar dúvidas, agendar serviços, registrar sugestões ou reclamações:

Ligue para:

- Capitais e Regiões Metropolitanas: 3003-0099
- Demais Localidades: 0800 970 0999

Ou acesse o site: [www.brastemp.com.br](http://www.brastemp.com.br)



### REDE DE SERVIÇOS BRASTEMP

Todo cuidado na hora da instalação, manutenção ou reparo do seu eletrodoméstico Brastemp.

- O único garantido pelo fabricante, atende dentro e fora da garantia;
- Técnicos treinados pela fábrica;
- Peças Originais.

Endereço para correspondência:

Rua Olympia Semeraro, 675 – Jardim Santa Emilia  
CEP 04183-901 – São Paulo – SP

# 11. Termo de garantia

O seu produto Brastemp é garantido contra defeitos de fabricação, pelo prazo de 12 meses contados a partir da data da emissão da Nota Fiscal ao consumidor ou da entrega do produto ao primeiro adquirente, sendo:

- 3 primeiros meses - garantia legal;
- 9 últimos meses - garantia especial, concedida pela Whirlpool S.A. – Unidade de Eletrodomésticos.

A garantia compreende a substituição de peças e mão-de-obra no reparo de defeitos devidamente constatados, pelo fabricante ou pela Rede de Serviços Brastemp, como sendo de fabricação; Durante o período de vigência da garantia, o produto terá assistência técnica da Rede de Serviços Brastemp.

Apenas a Rede de Serviços Brastemp, a Whirlpool S.A., ou à quem ela indicar, serão responsáveis pela constatação de defeitos e execução de reparos dentro do prazo de garantia. Neste caso, se defeitos constatados durante o prazo de garantia forem de fabricação, o fabricante se obriga a trocar as peças e/ou assistir gratuitamente o seu produto a partir da data da chamada.

## **As garantias legal e/ou especial ficam automaticamente invalidadas se:**

- O uso do produto não for exclusivamente doméstico;
- Não forem observadas as orientações e recomendações do Manual do Consumidor quanto a utilização do produto;
- Na instalação do produto não forem observadas as especificações e recomendações do Manual do Consumidor quanto às condições para instalação do produto, tais como, nivelamento do produto, adequação do local para instalação, tensão elétrica compatível com o produto, etc.;
- Na instalação, as condições elétricas e/ou hidráulicas não forem compatíveis com a ideal recomendada no Manual do Consumidor do produto;

- Tenha ocorrido mau uso, má conservação, uso inadequado ou se o produto tiver sofrido alterações ou modificações estéticas e/ou funcionais, bem como, tiver sido realizado conserto por pessoas ou entidades não credenciadas pela Whirlpool S.A.;
- Houver sinais de violação do produto, remoção e/ou adulteração do número de série ou da etiqueta de identificação do produto.

## **As garantias legal e/ou especial não cobrem:**

- Despesas com a instalação do produto realizada pela Rede de Serviços Brastemp, ou por pessoas ou entidades não credenciadas pela Whirlpool S.A., salvo os produtos mencionados no Manual do Consumidor;
- Despesas decorrentes e consequentes de instalação de peças e acessórios que não pertençam ao produto, mesmo aqueles comercializados pela Whirlpool S.A., salvo os especificados para cada modelo no Manual do Consumidor;
- Despesas com mão-de-obra, materiais, peças e adaptações necessárias à preparação do local para instalação do produto, ou seja: rede elétrica, hidráulica, alvenaria, aterramento, esgoto, etc.;
- Falhas no funcionamento do produto decorrentes da falta de fornecimento ou problemas e/ou insuficiência no fornecimento de energia elétrica, água na residência, tais como: oscilações de energia elétrica superiores ao estabelecido no Manual do Consumidor, pressão de água insuficiente para o ideal funcionamento do produto;
- Serviços e/ou despesas de manutenção e/ou limpeza do produto;
- Falhas no funcionamento normal do produto decorrentes da falta de limpeza e excesso de resíduos, bem como decorrentes da ação de animais (insetos, roedores ou animais domésticos), ou ainda, decorrentes da existência de objetos em seu interior, estranhos ao seu funcionamento e finalidade de utilização;

- Transporte do produto até o local definitivo da instalação;
- Produtos ou peças que tenham sido danificados em consequência de remoção, manuseio, quedas ou atos pelo próprio consumidor ou por terceiros, bem como efeitos decorrentes de fato da natureza, tais como relâmpago, chuva inundação, etc.;

Importante: NÃO NOS RESPONSABILIZAMOS POR VÍCIO DE SERVIÇOS PRESTADOS POR TERCEIROS. Recomendamos que no ato da entrega, confira seu produto na presença do transportador. Verifique a qualidade da entrega, a quantidade, se o produto está de acordo com a compra e a descrição da Nota Fiscal que o acompanha. Caso exista qualquer problema, recuse o produto, registre o motivo no verso da Nota Fiscal e entre em contato com o responsável pelo serviço de entrega.

- Defeitos estéticos (produtos riscados ou amassados) ou com falta de peças internas ou externas de produtos vendidos no estado, saldo ou produtos de mostruário. Esses produtos têm garantia de 12 meses apenas para defeitos funcionais não discriminados na nota fiscal de compra do produto.
- Problemas de oxidação/ferrugem causados pelos seguintes fatores:
  - Instalação em ambientes de alta concentração salina tais como regiões litorâneas;
  - Instalações em ambientes onde o produto esteja exposto a outros produtos químicos ácidos ou alcalinos que possam agredir a pintura do mesmo;
  - Utilização de produtos químicos inadequados para limpeza.
- Despesas por processos de inspeção e diagnóstico, incluindo a taxa de visita do técnico, que determinem que a falha no produto foi causada por motivo não coberto por esta garantia.

- Chamados relacionados a orientação de uso de eletrodoméstico, cuja explicação esteja presente no Manual do Consumidor ou em Etiquetas Orientativas que acompanham o produto, serão cobrados dos consumidores.

### **A garantia especial não cobre:**

- Deslocamentos para atendimentos de produtos instalados fora do município sede da Rede de Serviços Brastemp o qual poderá cobrar taxa de locomoção do técnico, previamente aprovada pelo consumidor, conforme tabela de quilometragem emitida pela Whirlpool S.A. divulgada através do Serviço de Atendimento ao Consumidor (SAC);
- Todo e qualquer vício de fabricação aparente e de fácil constatação;
- Peças sujeitas ao desgaste natural, descartáveis ou consumíveis, peças móveis ou removíveis em uso normal, tais como, lâmpadas, filtros, botões de comando, puxadores, produtos riscados e amassados, bem como, a mão-de-obra utilizada na aplicação das peças e as consequências advindas dessas ocorrências.

### **Considerações Gerais:**

A Whirlpool S.A. não autoriza nenhuma pessoa ou entidade a assumir em seu nome, qualquer outra responsabilidade relativa à garantia de seus produtos além das aqui explicitadas.

A Whirlpool S.A. reserva-se o direito de alterar características gerais, técnicas e estéticas de seus produtos, sem aviso prévio. Este Termo de Garantia é válido para produtos vendidos e instalados no território brasileiro.

Para a sua tranquilidade, preserve e mantenha este Manual com o Termo de Garantia, e Nota Fiscal de Compra do produto sempre à mão.

**ATENÇÃO:** para usufruir da garantia, preserve e mantenha em sua posse, a Nota Fiscal de Compra do produto e o Termo de Garantia. Esses documentos precisam ser apresentados ao profissional autorizado quando acionado o atendimento.

## Fale com a Brastemp

Para solucionar dúvidas, agendar serviços, registrar sugestões ou reclamações, ligue para:

Capitais e Regiões Metropolitanas:

**3003-0099**

Demais Localidades:

**0800 970 0999**

Ou acesse o site:

[www.brastemp.com.br](http://www.brastemp.com.br)

**BRASTEMP**

### REDE DE SERVIÇOS BRASTEMP

Todo cuidado na hora da instalação, manutenção ou reparo do seu eletrodoméstico Brastemp.

- O único garantido pelo fabricante, atende dentro e fora da garantia;
- Técnicos treinados pela fábrica;
- Peças Originais.

Endereço para correspondência:

Rua Olympia Semeraro, 675

Jardim Santa Emília

São Paulo - SP

CEP 04183-901