

MANUAL DO CONSUMIDOR

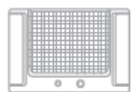

CONDICIONADOR DE AR

Consul



A sua segurança e a de terceiros é muito importante.

Este manual e o seu produto têm muitas mensagens importantes de segurança. Sempre leia e siga as mensagens de segurança.



Este é o símbolo de alerta de segurança. Este símbolo alerta sobre situações que podem trazer riscos à sua vida, ferimentos a você ou a terceiros.

Todas as mensagens de segurança virão após o símbolo de alerta de segurança e a palavra "ADVERTÊNCIA".

ADVERTÊNCIA

Existe risco de você perder a vida ou de ocorrerem danos graves se as instruções não forem seguidas.

Todas as mensagens de segurança mencionam qual é o risco em potencial, como reduzir a chance de se ferir e o que pode acontecer se as instruções não forem seguidas.

Instruções importantes de segurança

Advertência: Para reduzir o risco de incêndio, choque elétrico ou ferimentos, quando usar o seu Condicionador de Ar, siga estas precauções básicas:

- Não use adaptadores ou T's.
- Não use extensões.
- Retire o plugue da tomada antes de limpar ou consertar o produto.
- Após a limpeza ou manutenção, recoloca todos os componentes antes de ligar o produto.
- Use produtos de limpeza que não sejam inflamáveis.
- Use duas ou mais pessoas para mover e instalar o produto.
- Este aparelho não se destina à utilização por pessoas (inclusive crianças) com capacidades físicas, sensoriais ou mentais reduzidas, ou por pessoas com falta de experiência e conhecimento, a menos que tenham recebido instruções referentes à utilização do aparelho ou estejam sob a supervisão de uma pessoa responsável pela sua segurança.

Fique atento para estas instruções.



1. Instalação

Instalação

1.1 Conhecendo o Condicionador de Ar

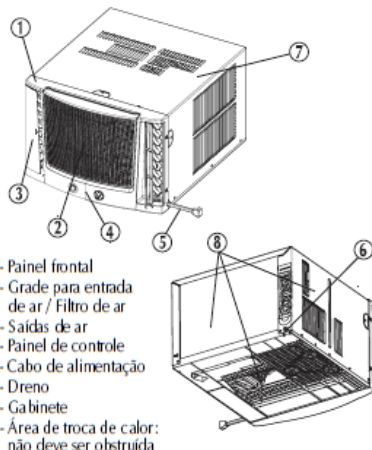

- 1 - Painel frontal
- 2 - Grade para entrada de ar / Filtro de ar
- 3 - Saídas de ar
- 4 - Painel de controle
- 5 - Cabo de alimentação
- 6 - Dreno
- 7 - Gabinete
- 8 - Área de troca de calor: não deve ser obstruída

IMPORTANTE:

- Não remova as partes internas de EPS (poliestireno expandido), pois elas são essenciais ao funcionamento do produto.
- Antes de instalar o Condicionador de Ar verifique se o produto é adequado ao tamanho e condições do ambiente. Consulte o vendedor ou o site da **Consul** www.consul.com.br para maiores informações. Se o produto não for adequado ao ambiente, apresentará desempenho inadequado.

1.1.2 Dimensões

O seu Condicionador de Ar tem as seguintes dimensões (em centímetros):

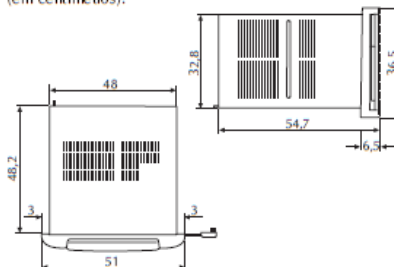

1.2 A melhor posição para instalar

Sempre que possível, instale o produto nas paredes que possuem maior distância entre si. Esse cuidado toma a distribuição do ar mais eficiente.

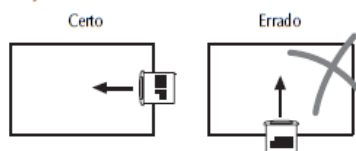

Evite locais onde a circulação do ar possa ser obstruída ou dificultada por cortinas, móveis ou divisórias.

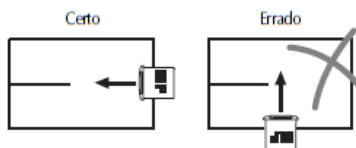

Havendo mais de um Condicionador de Ar no ambiente, para melhor desempenho, evite fluxos de ar cruzado.

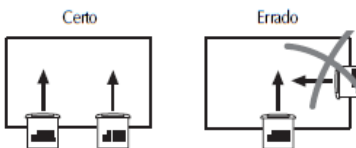

IMPORTANTE:

Os custos de instalação do Condicionador de Ar não estão cobertos pela garantia, sendo responsabilidade exclusiva do usuário. Recomendamos nossa **Rede de Serviço Autorizado**.

1.3 Onde devo instalar?

O produto pode ser instalado na parede, janela ou vidro, observando que:

- Para um melhor rendimento do produto, respeite a altura recomendada em relação ao piso (de 1,5 a 1,8 m).

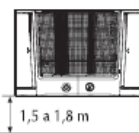

- Deve ser mantido um afastamento mínimo de 50 cm em relação a qualquer canto do ambiente. Para melhor desempenho de seu Condicionador de Ar, as paredes devem estar a uma distância mínima do aparelho e o ambiente deve estar livre de aberturas ou frestas que possam causar a fuga de ar.

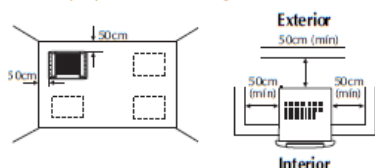

IMPORTANTE:

Não é recomendado o uso de proteções externas, como caixas de fibra. Isto impede a correta circulação de ar, reduz a capacidade do produto, aumenta o ruído e também o consumo de energia elétrica.

- Em situações onde a circulação de ar seja dificultada, consulte o Serviço Autorizado para instalar o produto. Este serviço não está incluído na garantia e não é gratuito.
- Procure escolher um local de instalação que facilite a drenagem da água no lado externo.

⚠ ADVERTÊNCIA



Risco de Explosão

Mantenha produtos inflamáveis, tais como gasolina e botijão de gás, longe do Condicionador de Ar.

Não seguir esta orientação pode resultar em morte, incêndio ou choque elétrico.

- Verifique se a capacidade de seu Condicionador de Ar está adequada ao ambiente onde será instalado (va-lores em BTU/h).

Confira se este Consul é ideal para o seu ambiente.

		Sol o dia todo ou pela tarde	Sol de manhã	Sombra o dia todo	
Área do Ambiente	até 9m ²	Andar térreo	7.500	7.500	
		Sob telhado convencional	7.500	7.500	7.500
		Sob laje	7.500	7.500	7.500
	9 a 12m ²	Andar intermediário	7.500	7.500	7.500
		Andar térreo	7.500	7.500	7.500
		Sob telhado convencional	7.500	7.500	7.500
	12 a 15m ²	Sob laje	10.000	10.000	7.500
		Andar intermediário	7.500	7.500	7.500
		Andar térreo	7.500	7.500	7.500
	15 a 20m ²	Sob telhado convencional	10.000	10.000	7.500
		Sob laje	12.000	10.000	10.000
		Andar intermediário	12.000	12.000	10.000

Esta tabela é apenas uma recomendação. Para o cálculo da carga térmica, favor acessar o site www.consul.com.br

1.4 Como devo instalá-lo?

1.4.1 Iniciando a Instalação

⚠ ADVERTÊNCIA

Risco de Lesão por Excesso de Peso

Use duas ou mais pessoas para mover e instalar o Condicionador de Ar.

Não seguir esta instrução pode trazer danos à sua coluna ou ferimentos.

⚠ ADVERTÊNCIA

Risco de Lesão por Corte

Tenha cuidado ao manusear o produto durante a instalação.

Evite colocar as mãos nas áreas de troca de calor.

Não seguir essas orientações pode causar lesão por corte ou danos ao produto.

- Retire toda a embalagem do produto, não esquecendo de retirar, também, o controle remoto (apenas para os modelos eletrônicos).
- Descarte a embalagem como lixo reciclável.
- O cabo de alimentação do seu Condicionador de Ar pode ser posicionado no lado esquerdo ou direito, dependendo da sua necessidade. Posicionado no lado direito, possui aproximadamente 77 cm de comprimento. Posicionado no lado esquerdo, possui aproximadamente 45 cm. Neste caso, utilize os posicionadores localizados na parte inferior do painel, conforme a figura.

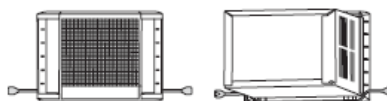

- Se necessário, fixe a vedação de instalação ao redor do gabinete conforme a figura. Essa vedação é indispensável nos casos em que houver folga entre caixilho e produto.

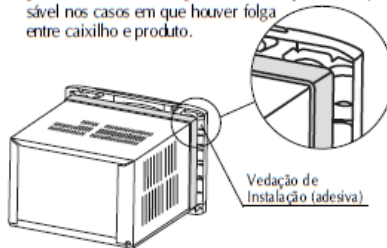

1.4.2 Instalação na Parede

- Escolha o modo de fixação do produto entre: caixilho de madeira, caixa de concreto ou diretamente na parede. Para as três situações é necessário que a base de apoio do produto tenha 21 cm de profundidade.
- Se você optar por **caixilho de madeira**, faça a abertura na parede em local livre de pilares, vigas, canalizações de água e eletrodutos com as seguintes medidas:

55 cm (Largura) x 39 cm (Altura)

- Deixe tacos de madeira para parafusar o caixilho.



- Prepare o caixilho conforme as dimensões internas sugeridas na figura (dimensões em centímetros), utilizando madeira com espessura de 2,5 cm. Para instalações que não tiverem a base de 21 cm de profundidade, é recomendado o uso de suporte metálico tipo mão-francesa (vide item 1.4.4, letra a).

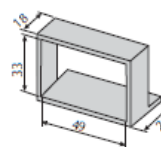

- Em paredes espessas, com mais de 18 cm, que obstruam as venezianas, faça chanfros de 45°, desde o limite do caixilho até a face externa da parede. Isso melhora a ventilação e favorece ao bom desempenho de seu Condicionador de Ar.



f) Se você optar por **caixa de concreto**, o modelo escolhido deve ser aquele que não obstrua as venezianas da capa externa, para permitir a circulação de ar. A caixa de concreto deve ter, preferencialmente, as mesmas dimensões do caixilho sugeridas na figura (vide item 1.4.2, letra d).

g) Se você optar por abertura **diretamente na parede**, evite irregularidades no acabamento a fim de facilitar a instalação e evitar ruídos durante o funcionamento do produto. A abertura na parede deve ter as mesmas dimensões internas do caixilho sugeridas na figura (vide item 1.4.2, letra d), respeitando a base de apoio do produto de 21 cm de profundidade.

h) Coloque o produto no caixilho, caixa de concreto ou abertura diretamente na parede e, se possível, utilize como apoio calços de borracha entre a base inferior do produto e a base de apoio, já instalada, para absorver vibrações. Nunca chumbar com argamassa.



IMPORTANTE:
O caixilho, a caixa de concreto e os calços de borracha não acompanham o produto e devem ser adquiridos em lojas especializadas.

1.4.3 Instalação em janela

a) Apóie o produto sobre o peitoral da janela, sempre que possível utilizando suportes de fixação, e observando as mesmas instruções de instalação na parede, ou seja, respeitando uma base de apoio de 21 cm de profundidade e, se possível, utilize como apoio calços de borracha entre a base inferior do produto e a base de apoio.

b) Vede muito bem o espaço existente entre o Condicionador de Ar e a janela, remontando o vidro, previamente recortado nas dimensões adequadas. Sugerimos recortar o vidro com as mesmas dimensões internas do caixilho mostrado anteriormente (vide item 1.4.2, letra d), ou seja, 49 x 33 cm.

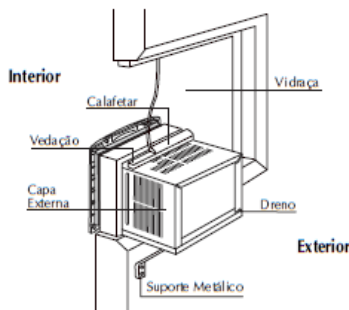

1.4.4 Instalação em Vitrô

a) Fixe o suporte na parede. Evite a fixação na própria esquadria para não gerar ruídos e vibrações devido ao contato entre o Condicionador de Ar e o vitrô.

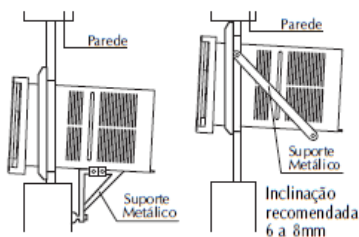

b) Apóie o produto sobre o suporte instalado.

IMPORTANTE:

A abertura do vitrô deve ter as mesmas dimensões internas do caixilho sugeridas na figura (vide item 1.4.2, letra d), para instalação em parede. Vale lembrar que a inclinação do produto (de 6 a 8mm) deve ser respeitada.

c) Para melhorar a vedação e acabamento, use arremates plásticos no vidro.

1.4.5 Finalizando a Instalação

a) Após fixar o produto na parede, janela ou vitrô, observe o alinhamento do painel frontal com a parede e verifique se a inclinação está adequada para que a água condensada escorra pelo dreno. A inclinação deve ser de aproximadamente meia bolha de acordo com a régua de nível (6 a 8mm).

IMPORTANTE:

É importante lembrar que só irá pingar pelo dreno o excesso de água, pois ela será primeiramente utilizada para resfriar o trocador de calor externo (condensador), aumentando o rendimento do produto e diminuindo o consumo de energia.

b) Caso deseje fixar o produto no caixilho, dobre as abas do gabinete em 90°, conforme figura, tomando muito cuidado para não danificar a parte interna do produto.

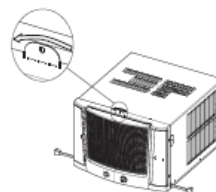

c) Caso deseje, conecte ao dreno uma mangueira com diâmetro de 3/8" para drenagem da água condensada pelo produto.

IMPORTANTE:

Os parafusos, as buchas de fixação e a mangueira de drenagem não acompanham o produto.

d) Verifique se a tensão da rede elétrica de sua residência é a mesma da indicada no cabo de alimentação, antes de conectar o produto à tomada.

⚠️ ADVERTÊNCIA



Risco de Choque Elétrico

Retire o plugue da tomada antes de abrir o produto ou retirar o painel frontal.

Não utilize o plugue (cordão de alimentação) para ligar e desligar o produto.

Ligue o Condicionador de Ar a uma tomada três pinos com aterramento efetivo.

Não use adaptadores.

Não use extensões.

Não seguir essas instruções pode resultar em morte, incêndio ou choque elétrico.

IMPORTANTE:

Os ruídos oriundos do produto e uma possível perda de ar refrigerado, podem ser minimizados com aplicação de calços de borracha ou EPS e isolações tipo espuma em torno do produto, de modo que evitem a passagem de ruído externo. Instalações de produtos muito próximas à janelas também favorecem a propagação de ruídos ao ambiente.

1.5 Instalação Elétrica

IMPORTANTE:

Verifique na etiqueta de identificação, se a tensão do Condicionador de Ar coincide com a tensão da rede elétrica que irá alimentá-lo.

NOTAS:

- Se o cabo de alimentação estiver danificado, entre em contato com nossa Rede de Serviço Autorizado para a substituição.
- O acesso ao plugue deve ser garantido mesmo após a instalação do aparelho, para poder desligá-lo caso seja necessário. Se isso não for possível, ligue o equipamento a um dispositivo de comutação bipolar com separação entre contatos de pelo menos 3mm situado numa posição acessível mesmo após a instalação.

Verifique na tabela abaixo, a bitola e o comprimento máximo do fio para a rede elétrica que irá abastecer seu Condicionador de Ar.

Tensão	Corrente	Distância máxima (m)	Bitola do fio (mm)
127 V	12 A	15	2,5
		25	4,0
		35	6,0
		55	10,0
220 V	6,5 A	50	2,5
		80	4,0
		120	6,0
		200	10,0

Rede Elétrica Monofásica:



Rede Elétrica Bifásica:

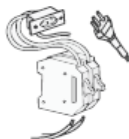

1.5.1 Tomadas

- Ligue seu produto a uma tomada exclusiva com o mesmo padrão do plugue do seu produto.
- Nunca ligue seu produto utilizando extensões ou adaptadores tipo "T" para mais de um produto. Este tipo de ligação pode gerar sobrecarga na rede elétrica, prejudicando o funcionamento do produto e resultando em risco de acidentes com fogo.
- Verifique também se a tomada utilizada está adequada ao seu produto, no caso do seu Condicionador de Ar a tomada deve ser especificada para suportar a corrente elétrica de até 20A.
- O disjuntor de proteção da rede elétrica deve ser exclusivo para o Condicionador de Ar.
- Utilize a tomada tripolar própria e rede elétrica dotada de fio terra com bitola igual a dos condutores fase.
- Use disjuntores de boa qualidade e do tipo termomagnético, conforme especificação na etiqueta de identificação do Condicionador de Ar ou na tabela de dados técnicos.
- Examine se a rede elétrica com todos os condutores, eletrodutos e equipamentos estão em boas condições e dimensionados para suportar a carga exigida pelo Condicionador de Ar.
- De nenhuma maneira conecte o produto à rede elétrica se o painel não estiver colocado, afim de evitar acidentes.



Tomada recomendada

1.5.2 Aterramento

- Para sua segurança ligue seu produto somente em tomadas que possuam um fio terra efetivo.
- O aterramento incorreto do produto pode resultar em choque elétrico ou outros danos pessoais.
- O aterramento da rede elétrica deve estar de acordo com a Norma NBR5410 - Instalações elétricas de baixa tensão.
- Caso tenha alguma dúvida sobre o aterramento existente em sua residência, consulte um eletricitista de sua confiança.



2. Operação

Operação

2.1 Consul Multi Air Digital

2.1.1 Acionamento pelo Painel



Ligar/Desligar

Pressione o botão **ligar/desligar** para ligar ou desligar o produto, respectivamente.



Temperatura °C

Pressione o botão **temperatura °C** quantas vezes for necessário. Uma indicação luminosa abaixo de cada temperatura irá informar a temperatura escolhida. A seqüência de seleção é 18, 20, 22, 24, 26, 28 e 30°C. Após a temperatura de 30°C a seqüência recomeça.



Velocidade do ar

O seu aparelho possui três velocidades de ventilação:



Pressione o botão **velocidade do ar** quantas vezes for necessário. Uma indicação luminosa abaixo da barra mostra a velocidade selecionada. A seqüência de seleção é baixa, alta e turbo. Após a velocidade turbo a seqüência recomeça.

2.1.2 Indicadores



Limpar filtro

Quando a indicação luminosa **limpar filtro** estiver ligada, é recomendado a limpeza do filtro (procedimento de limpeza vide item 3.1 Filtro de Ar). Depois de efetuada a limpeza, desligue a indicação luminosa **limpar filtro** pressionando simultaneamente os botões temperatura °C e **velocidade do ar** no painel de controle.



Timer

A função **timer** somente pode ser acionada através do controle remoto. A indicação luminosa irá informar que a função **timer** foi acionada a partir do controle remoto.



Controle ativado

A indicação luminosa no painel de controle informa que o acionamento das funções está sendo realizado através do controle remoto.

2.1.3 Acionamento pelo Controle Remoto

Ligar/Desligar

Liga e desliga o produto. Pressione o botão **ligar/desligar** para ligar ou desligar o produto, respectivamente.

Botões + / -

Ajusta a temperatura do produto e o tempo do timer. Pressione "+" para aumentar e "-" para diminuir.

Timer

Possibilita programar o produto para ligar ou desligar automaticamente. A função **timer** somente pode ser operada através do controle remoto.



Programando um tempo para desligar automaticamente:

Com o produto em funcionamento, aponte o controle remoto para o painel e pressione a tecla **timer** do controle remoto uma vez (pressione mais uma vez caso o visor do controle remoto esteja apagado). O visor do controle remoto indicará o tempo em horas, que pode ser alterado utilizando as teclas "+" e "-". Após selecionar o tempo desejado, o controle remoto voltará para a configuração anterior, finalizando a programação e a indicação luminosa da função **timer** no painel de controle acenderá indicando que a função **timer** foi ativada.

Programando um tempo para ligar automaticamente:

Com o produto desligado, aponte o controle remoto para o painel e pressione uma vez a tecla **timer** do controle remoto, o visor indicará a temperatura que pode ser alterada utilizando as teclas "+" ou "-". Selecione a função desejada (Resfriar, Ventilador, Aquecer, etc.), a velocidade de ventilação (Turbo, Alta e Baixa) e pressione novamente a tecla **timer**. O visor do controle remoto mostrará o tempo em horas, que pode ser alterado utilizando as teclas "+" e "-".

Após selecionar o tempo desejado o controle remoto finalizará a programação, a indicação luminosa da função **timer** no painel de controle acenderá indicando que a função **timer** foi ativada. Para cancelar a função **timer** pressione a tecla **timer** novamente.

Dormir

Durante o sono o metabolismo humano desacelera e muitas pessoas acordam com frio ou com calor, já que a situação de conforto requerida é diferente do momento em que a pessoa foi deitar. Pensando nisso foi desenvolvida a função **dormir** que altera a temperatura do produto durante este período. Quando acionada a tecla **dormir** e o produto estiver refrigerando, a temperatura aumenta em 1°C após a primeira hora e em mais 1°C após a segunda hora. Em aquecimento a temperatura é diminuída em 1°C após a primeira hora e em mais 1°C após a segunda hora. A função **dormir** diminui o consumo de energia pois modifica a temperatura de modo que exige-se menor esforço para resfriar ou aquecer o ambiente.

Jet

O modo **Jet** proporciona um resfriamento rápido do ambiente. Quando acionada a tecla **Jet**, o produto programa automaticamente a temperatura para 18°C e a velocidade de ventilação para turbo. Para cancelar a função **Jet**, pressione a tecla **Jet** novamente, a tecla **dormir** ou a tecla **desumidificar**.

Desumidificar

Ao pressionar a tecla **desumidificar** em seu controle remoto, a umidade do ar do ambiente será removida gradualmente, isso com a mínima alteração de temperatura, proporcionando maior conforto. Use as teclas "+" e "-" para selecionar o nível de desumidificação desejado. Quando essa função está ativada, o produto sempre funcionará em velocidade de ventilação baixa.

Para uma maior desumidificação do ambiente, escolha d3.



Velocidade do Ar

Aciona a velocidade do ar em três níveis: baixa (☐), alta (☐) e turbo (☐). O visor do controle remoto indicará a velocidade selecionada.

Auto

Aciona automaticamente o funcionamento de

Função

Selecione o modo de operação desejado clicando na tecla **função**.

AUTO ventilação do produto de acordo com a temperatura selecionada. Use as teclas "+" e "-" para selecionar a temperatura desejada. O seu produto ajustará automaticamente a velocidade do ar para manter o ambiente na temperatura que foi selecionada. Nos produtos com aquecimento, o aparelho também selecionará automaticamente a função **aquecer** ou **resfriar**.



Resfriar

Aciona a função **resfriar**. Use as teclas "+" e "-" para selecionar a temperatura desejada.



Aquecer (somente para produtos com aquecimento)

Aciona a função **aquecer**. Use as teclas "+" e "-" para selecionar a temperatura desejada.



Ventilar

Aciona a função somente ventilar.

2.2 Consul Multi Air Mecânico Somente Frio

Velocidade do ar e Seleção da Função

- Selecione a função desejada (VENTILAR ou RESFRIAR) e, em seguida, a velocidade do ar:
 - ☉ turbo
 - ☉ baixa

Baixa: Tecla para dentro



Turbo: Tecla para fora

Ligar/Desligar

- Para ligar o aparelho, gire o botão de funções no sentido horário. Para desligar o aparelho, selecione o ponto indicado: **DESILGAR**.



Temperatura

Regule a temperatura desejada girando o termostato no sentido horário (mais frio) ou no sentido anti-horário (menos frio). Dica: ao ligar o produto, coloque o botão na posição mais frio e aguardar até o ambiente ficar em uma temperatura agradável. Para manter o ambiente nesta temperatura, gire lentamente o botão no sentido anti-horário até escutar um click e o compressor desligar.

2.3 Consul Multi Air Mecânico com Aquecimento

Acionamento, função e velocidade do ar

- Para ligar o produto, gire o botão no sentido horário, selecione a função (**ventilador**, **resfriar** ou **aquecer**) e a velocidade de ventilação do ar desejada conforme indicação ao lado.
 - ☉ turbo
 - ☉ baixa



- Para desligar o produto, gire a chave seletora até a posição **desligar**.



Temperatura

- Para ajustar a temperatura desejada no modo **resfriar** ou **aquecer**. Gire o botão no sentido horário para diminuir a temperatura e no sentido anti-horário para aumentá-la.

2.4 Para todos os modelos

2.4.1 Distribuição do Ar

Os direcionadores de ar possibilitam uma melhor distribuição do ar no ambiente.

Com o **direcionador de ar lateral**, ajuste a saída de ar para esquerda ou direita, já com o **direcionador de ar giratório**, direcione o ar para cima ou para baixo. Sugerimos que ao resfriar o ambiente, direcione o ar para cima e caso queira aquecer o ambiente, direcione o ar para baixo. Esses cuidados tomam mais eficiente o uso do seu Condicionador de Ar Consul.

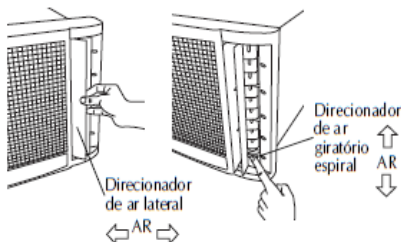

2.4.2 Condições de Operação

O Condicionador de Ar foi projetado para operar dentro das seguintes condições de tensão / temperaturas.

Limites de tensão para o produto funcionar

Tensão Nominal (V)	Mínimo (V)	Máximo (V)
127	104	140
220	198	242

Obs.: Fora destes valores o produto poderá ser danificado.

Limites de temperaturas recomendadas ao uso do produto.

	Aquecer	Resfriar
Temperatura Ambiente Mínima	5°C	18°C
Temperatura Ambiente Máxima	26°C	43°C

Evite operar o produto em resfriamento quando a temperatura interna for menor que 18°C. Isso pode provocar formação de gelo dentro do painel frontal, prejudicando o rendimento do produto.

IMPORTANTE:

Quando o produto estiver operando no modo **aquecer** e a temperatura externa for muito baixa (abaixo de 5°C) o trocador de calor externo poderá sofrer congelamento, fazendo com que o produto perca desempenho e gaste mais energia. Portanto, é aconselhável desligar o aparelho quando a temperatura externa estiver abaixo desse patamar.

Quando o Condicionador de Ar opera por um longo período em lugares onde a umidade relativa do ar for superior a 80%, poderão formar-se gotas de água no painel frontal até que seja reduzida a umidade do ambiente.

⚠ ADVERTÊNCIA



Risco de Choque Elétrico

Retire o plugue da tomada antes de efetuar qualquer manutenção ou limpeza do produto.

Recoloque todos os componentes antes de ligar o produto.

Não seguir estas instruções pode trazer risco de vida, ou choque elétrico.



3. Manutenção

Manutenção

3.1 Filtro de ar

Para garantir o bom funcionamento do produto, recomenda-se que a limpeza do filtro de ar seja feita com frequência.

Para os modelos eletrônicos, a limpeza deve ser feita sempre que a indicação luminosa acender no painel.

Para os demais modelos, a limpeza deve ser feita uma vez por mês e em locais muito empoeirados, limpe o filtro com uma frequência ainda maior.

Como limpar o filtro:

- Puxe o filtro pelas abas localizadas na parte superior do painel.
- Retire a sujeira com aspirador de pó ou lave-o com água e sabão neutro. Não utilize água quente (com temperatura acima de 50°C), nem o exponha diretamente ao calor, pois podem deformar as partes plásticas.
- Seque o filtro e recolque-o na posição inicial.

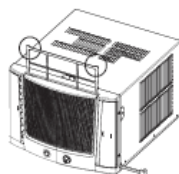

IMPORTANTE:

Não ligue o produto sem o filtro. Isso poderá causar danos e perda de eficiência do mesmo.

3.2 Painel Frontal

Limpe-o com um pano seco e macio ou utilize o aspirador de pó. Em caso de sujeira de difícil remoção, use um pano úmido e sabão neutro.

IMPORTANTE:

Não use produtos químicos ou água diretamente sobre o painel. Caso haja entrada de água no interior do produto, o aterramento poderá ser prejudicado, ocasionando faiscamento com perigo de fogo ou choque elétrico.

3.3 Trocadores de Calor

Os trocadores de calor do produto devem ser limpos ao menos uma vez por ano ou com maior frequência em locais onde a concentração de poeira for muito alta. O acúmulo de sujeira nestas peças impede a circulação de ar, pode danificar o produto e aumentar o consumo de energia.

IMPORTANTE:

Esta limpeza deve ser feita pelo Serviço Autorizado e não é coberta pela garantia.

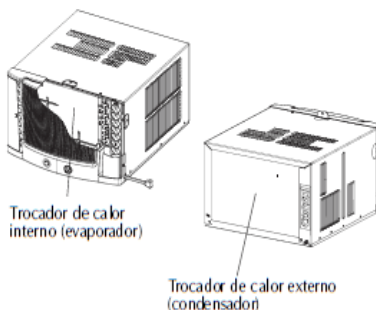

3.4 Grandes Períodos de Desuso (modelos com aquecimento)

Para os produtos que possuem a função aquecimento, é recomendado que esta função seja usada pelo menos 5 minutos a cada 30 dias.



4.1 Consumo de energia

- No verão mantenha persianas ou cortinas fechadas, evitando que a luz do sol entre diretamente no ambiente. Lembre-se, que quanto mais você quiser reduzir a temperatura ambiente, maior será o consumo de energia.
- No inverno a situação inverte, quanto mais você quiser elevar a temperatura ambiente, maior será o consumo de energia.
- Nunca mude a função **resfriar** imediatamente para a **aquecer** ou vice-versa. Desligue o produto e aguarde pelo menos 3 minutos antes de ligá-lo novamente para equalizar as pressões.
- Para manter o ambiente climatizado, evite ao máximo a abertura de portas e janelas durante o funcionamento do produto.
- Nunca obstrua a entrada ou saída de ar do produto. Isto causa baixo rendimento, aumenta consumo de energia e ocasiona operação irregular.

4.2 Cuide de sua saúde

- Mantenha a temperatura do ambiente agradável, tomando cuidado ao ajustar a temperatura em locais ocupados por crianças ou idosos.
- Não exponha o corpo diretamente ao fluxo de ar por longos períodos.
- Nunca utilize um pedaço de fio ou arame no lugar do fusível. Procure usar fusíveis de efeito retardado ou disjuntores temomagnéticos.

4.3 Cuide de sua segurança

- Antes de qualquer manutenção ou limpeza retire o plugue da tomada.
- Nunca opere o Condicionador de Ar sem o filtro. O acúmulo de sujeira poderá prejudicar o funcionamento do produto.

- Não utilize extensões nem faça emendas no cabo de alimentação.
- Não conecte outros produtos na mesma tomada.
- Nunca insira objetos entre as aletas do produto, pois eles podem tocar em partes elétricas, podendo ocasionar acidentes.
- Evite expor o controle remoto a condições extremas de calor e umidade
- Mantenha crianças afastadas do produto.
- O Condicionador de Ar não é indicado para usos como: secar roupas ou preservar alimentos.
- Quando o produto permanecer desligado por um longo período, retire o plugue da tomada.
- Para o funcionamento adequado, selecione corretamente o produto que será instalado no ambiente. Em caso de dúvidas, entre em contato com o Serviço Autorizado.
- Desligue o produto rapidamente e contate a Rede de Serviço Autorizado se:
 - O disjuntor ligado ao produto cair frequentemente ou o fusível ligado ao produto queimar frequentemente;
 - Água ou objetos estranhos entrarem acidentalmente no produto;
 - Houver ruídos anormais durante a operação do Condicionador de Ar.

IMPORTANTE:

Os danos causados pelo não cumprimento das instruções contidas neste manual são de sua responsabilidade.



MODELO	CCB07DBA	CCB07DBB	CCS07DBB	CCN07DBA	CCN07DBB	CCO07DBB	CCB10DBA	CCB10DBB	CCS10DBB	CCN10DBA	CCN10DBB	CCO10DBB
Capacidade (kW)	2,2	2,2	2,2	2,2	2,2	2,2	2,93	2,93	2,93	2,93	2,93	2,93
(BTU/h)	7500	7500	7500	7500	7500	7500	10000	10000	10000	10000	10000	10000
Ciclo	Frio	Frio	Reverso	Frio	Frio	Reverso	Frio	Frio	Reverso	Frio	Frio	Reverso
Tensão (V)	127	220	220	127	220	220	127	220	220	127	220	220
Frequência (Hz)	60	60	60	60	60	60	60	60	60	60	60	60
Potência (W)	748	748	748	748	748	748	964	964	964	964	964	964
Corrente (A)	6,1	3,5	3,5	6,1	3,5	3,5	7,8	4,5	4,5	7,8	4,5	4,5
Vazão de ar (m ³ /h)	420	420	420	420	420	420	530	530	530	530	530	530
Peso sem embalagem (kg)	23	23	23,5	23	23	23,5	27	27	28	27	27	28
Peso com embalagem (kg)	24	24	24,5	24	24	24,5	28	28	29	28	28	29
Compressor	Rotativo	Rotativo	Rotativo	Rotativo	Rotativo	Rotativo	Rotativo	Rotativo	Rotativo	Rotativo	Rotativo	Rotativo
Eficiência energética (W/W)	2,94	2,94	2,94	2,94	2,94	2,94	3,04	3,04	3,04	3,04	3,04	3,04
Disjuntor (A)	10	10	10	10	10	10	15	15	15	15	15	15



6.1 Informação Ambiental

6.1.1 Embalagem

A Consul procura em seus projetos utilizar embalagens, cujas partes sejam de fácil separação, bem como de materiais recicláveis. Portanto, as peças das embalagens, calços de EPS (poliestireno expandido) e sacos plásticos, separados de outros detritos, devem ter seu descarte de maneira consciente, sendo destinados preferencialmente a recicladores, uma vez que a embalagem não é biodegradável. Quando lançados no solo o tempo de decomposição é indeterminado para a embalagem de EPS, cerca de 6 meses para o encarte de papelão e de até 450 anos para o plástico da embalagem.

Os materiais que compõem a embalagem deste produto são recicláveis, o descarte destinado à lixões e aterros sanitários contribuem para poluição do solo, além de ser um desperdício a ocupação de grandes terrenos com este tipo de resíduo.

6.1.1.1 Onde os materiais da embalagem podem ser utilizados

O EPS pode substituir a pedra britada na fabricação de concreto leve (mistura de cimento, areia, cola e EPS).

O EPS moído também pode ser aproveitado na aeração de solo em parques e jardins, já que facilita a retenção de umidade e mantém a temperatura do solo.

Tanto o papelão quanto o plástico podem ser reutilizados se reciclados.

6.1.2 Produto

Este produto foi construído com materiais que podem ser reciclados e/ou reutilizados. Então ao se desfazer do mesmo procure empresas especializadas em desmontá-lo corretamente.

6.1.3 Descarte

Ao descartar este produto, no final de sua vida útil, solicitamos que seja observado a legislação local existente vigente em sua região, para que desta forma, se faça o descarte da maneira mais correta possível.



Antes de chamar o serviço autorizado, faça uma verificação prévia, consultando a tabela a seguir:

Problema	Verifique
Condicionador de Ar não funciona.	Se as funções (modo de operação) estão selecionadas.
	Se a energia ou tensão da rede elétrica estão de acordo com as especificações do produto.
	Se o cabo de alimentação está ligado na tomada.
	Se o disjuntor está ligado.
Condicionador de Ar não resfria ou não aquece com eficiência.	Se o fusível da instalação não está queimado.
	Se o filtro está limpo.
	Se portas ou janelas estão fechadas.
	Se o fluxo de ar não está obstruído.
	Se o ambiente está diretamente exposto a luz solar. Neste caso, recomendamos fechar cortinas ou persianas.
	Se houve queda ou sobrecarga momentânea na rede elétrica.
	Se a temperatura programada no aparelho está adequada.
Se a capacidade do aparelho é condizente com o tamanho do cômodo em que foi instalado.	
Controle remoto não funciona.	Se as pilhas são novas.
	Se as pilhas foram colocadas corretamente.
Suor na base interna do produto.	Se a vedação do produto na instalação foi feita corretamente.
Ruído excessivo	Se o filtro de ar está limpo.
	Se o filtro de ar está bem encaixado.
	Se a instalação foi realizada corretamente.

IMPORTANTE:

Se o disjuntor desamar pela segunda vez consecutiva, não ligue o Condicionador de Ar e chame a nossa Rede de Serviços Autorizados.

Os condicionadores de ar utilizam a água produzida pelo sistema primeiramente para resfriar o trocador de calor externo (condensador), fazendo com que o rendimento aumente e o consumo de energia diminua, podendo gerar, em alguns casos, ruído de água durante o funcionamento.

IMPORTANTE:

Os produtos eletrônicos possuem um sistema de detecção de variação da tensão elétrica. Caso a tensão do produto não seja compatível com a tensão da tomada onde ele será ligado (127V ou 220V), um sinal sonoro será emitido e algumas luzes de indicação de temperatura piscarão. Se isso ocorrer, desligue o produto da tomada e verifique se a tensão entre a tomada e o produto são as mesmas.



8. Ruídos Normais do Produto

Ruídos

- Ruídos do Compressor (motor compressor): ruído característico de motor, indicando que o motor está em funcionamento.
- Ruído do sistema de ventilação: característico de ventilador, variando conforme a velocidade de ventilação selecionada.
- Ruído de expansão de gás (chiado): chiado baixo provocado pela circulação de gás nas tubulações, semelhante ao ruído gerado quando se enche uma bola ou balão.
- Ruído de reversão de gás nos produtos com aquecimento: é uma característica do produto. Sempre que estiver funcionando em refrigeração e mudar para aquecimento ou vice-versa, ocorrerá um ruído de gás circulando.
- Ruído de água: ruído semelhante ao de cachoeira, gerado pelo ventilador coletando a água condensada produzida pelo sistema e direcionando para melhorar o rendimento do produto.
- Ruído de termostato/relé: ruído que ocorre quando o produto, motor compressor ou motor ventilador é acionado.
- Estalos do protetor térmico do motor compressor: pode ocorrer quando existe problema no fornecimento de energia elétrica ou instalação inadequada.



9. Garantia

Garantia

Termo de Garantia

- Os modelos Consul Multi Air têm garantia de 12 meses (3 (três) primeiros meses - Garantia Legal 9 (nove) últimos meses - Garantia Especial, concedida pela Whirlpool S.A.) para defeitos de fabricação e corrosão da parte externa do produto.

Os prazos acima estabelecidos, serão contados a partir da entrega do produto ao primeiro usuário, e desde que usados em condições normais, de acordo com as instruções contidas neste Manual do Consumidor. Durante o período de vigência desta garantia, o produto terá assistência técnica da **Rede de Serviço Autorizado Consul**. Apenas a **Rede de Serviço Autorizado Consul**, a **Whirlpool S.A.**, ou a quem ela indicar, serão responsáveis pela constatação de defeitos e execução de reparos dentro do prazo de garantia. Neste caso, se os defeitos constatados durante o prazo de garantia forem de fabricação, o fabricante se obriga a trocar as peças e/ou assistir gratuitamente o seu produto a partir da data de chamada.

Não estão cobertas por esta garantia as seguintes despesas:

1. Chamados relacionados a orientação de uso de eletrodomésticos, cuja explicação esteja presente no Manual de Instruções ou em Etiquetas Orientativas que acompanham o produto, serão cobrados dos consumidores
2. Reparos e defeitos que não forem comprovadamente de fabricação.

3. Oriundos de uso impróprio, negligência ou sinistros e catástrofes naturais.
4. Com transporte, embalagem e seguro, em caso de necessidades de reparos fora do perímetro urbano das cidades e/ou localidades onde existam **Rede de Serviço Autorizado Consul**.
5. Com a instalação do produto e preparação do local para a mesma (ex.: rede elétrica, alvenaria, aterramento, etc.)
6. Com a queima do compressor, provocada por problemas na rede elétrica ou tensão inadequada.

Esta garantia fica inválida se:

1. Na instalação ou utilização não forem observadas as especificações e recomendações deste Manual.
2. Houver sinais de violação do produto ou adulteração de sua identificação.

OBSERVAÇÕES:

A **Whirlpool S.A.** não autoriza nenhuma pessoa ou entidade a assumir em seu nome, qualquer outra responsabilidade relativa à garantia de seus produtos além das aqui explicitadas.

A **Whirlpool S.A.** se reserva o direito de alterar as características gerais, técnicas e estéticas de seus produtos sem prévio aviso.

Esse Termo de Garantia é válido para produtos vendidos no território brasileiro.

Para sua tranquilidade mantenha este Termo de Garantia e Manual do Consumidor sempre a mão.

Consul

Rede de Serviços

Capitais e
regiões metropolitanas:

Demais localidades:

3003-0777

0800 970 0777

www.consul.com.br

PRODUZIDO NO
PÓLO INDUSTRIAL
DE MANAUS



CONHEÇA A AMAZÔNIA