

Cidade	Fone	Cidade	Fone	Cidade	Fone	Cidade	Fone
RONDINHA	(54) 3365.1305	FLORIANÓPOLIS	(48) 3241.7761	CATANDUVA	(17) 3522.7705	CENTRO	(16) 3961.2721
SANTA CRUZ DO SUL	(51) 3713.2177	IMBITUBA	(48) 3255.0058	CERQUILHO	(15) 3288.4488	RIO CLARO	
SANTANA DO LIVRAMENTO	(55) 3242.2867	IRINEÓPOLIS	(47) 6251.3826	COTIA	(11) 4703.2065	CENTRO	(19) 3524.2295
SANTA ROSA	(55) 3512.4585	ITAJAI	(47) 3348.1282	CRUZEIRO		ESTÁDIO	(19)3617.1057
SANTO CRISTO	(55) 3541.1390	JOACABA	(49) 3521.3737	VILA CANEVARI	(12) 3143.3239	SANTANA DE PARNAIBA	(11) 4705.8969
SÃO LUIZ GONZAGA	(55) 3352.1538	JOINVILLE	(47) 3426.5194	CENTRO	(12) 3144.1065	SANTOS	(13) 3234.3554
SOLEDADE	(54) 3381.1449	LAGES	(49) 3222.7307	DIADEMA	(11) 4048.1057	SÃO BERNARDO DO CAMPO	(11) 4128.1300
TAQUARA	(51) 3542.1611	MAFRA	(47) 3642.2911	DRACENA	(18) 3821.2377	SÃO CARLOS	(16) 3374.4556
TEUTONIA	(51) 3762.6355	PONTE SERRADA	(49) 3435.0344	FRANCA	(16) 3723.4203	SÃO JOÃO DA BOA VISTA	(19) 3631.2519
TRAMANDAI	(51) 3684.3231	SÃO JOSÉ	(48) 3241.0058	INDAIA TUBA	(19) 3894.4760	SÃO JOSÉ DO RIO PARDO	(19) 3608.3926
URUGUAIANA	(55) 3411.4266	SÃO JOSÉ DO CEDRO	(49) 3643.0102	ITAPETININGA		SÃO JOSÉ DO RIO PRETO	(17) 3222.2215
		SÃO LOURENÇO DO OESTE	(49) 3344.2512	VL. SANTA ISABEL	(15) 3272.4624	SÃO JOSÉ DOS CAMPOS	(12) 3307.6518
		SÃO MIGUEL DO OESTE	(49) 3621.4480	CENTRO	(15) 3272.9509	SÃO PAULO	
		TUBARÃO	(48) 3622.4270	ITATIBA	(11) 4524.0915	MOOCA	(11) 2602.7000
		TURVO	(48) 3525.0172	ITU	(11) 3413.2552	PIRITUBA	(11) 3976.9675
		XANXERE	(49) 3433.0385	JABOTICABAL	(16) 3204.1634	SERTÃOZINHO	(16) 3942.3538
				JACUPIRANGA	(13) 3864.1565	VILA NOVA CURUCA	(11) 2035.3477
				JALES	(17) 3632.2297	VILA FORMOSA	(11) 2344.2888
				JAU	(14) 3624.2518	SOROCABA	(15) 3013.6292
				JUNDAÍ	(11) 4587.7900	TABATINGA	(16) 3385.2078
				LENCOIS PAULISTA	(14) 3269.6999	TABOÃO DA SERRA	(11) 3416.2571
				LIMEIRA	(19) 3444.1047	TAUBATE	(12) 3629.7708
				MAIRINQUE	(11) 4708.7702	UBATUBA	(12) 3832.4637
				MARILIA	(14) 3422.2714	VOTUPORANGA	
				MOCOCA	(19) 3656.4434	LOTEAMENTO BAND	(17) 3421.7585
				ORLANDIA	(16) 3726.4994	PQE. BASÍLIA	(17) 3421.2751
				OSASCO	(11) 4623.8888		
				PENAPOLIS	(18) 3652.6660		
				PINDAMONHANGABA	(12) 3645.3031		
				PIRAJU	(14) 3351.8787		
				PIRASSUNUNGA	(19) 3561.1431		
				PORTO FERREIRA	(19) 3581.4040		
				PRAIA GRANDE			
				OCIAN	(13) 3472.2859		
				CIDADE OCIAN	(13) 3472.4531		
				PRESIDENTE PRUDENTE	(18) 3221.8184		
				RIBEIRAO PRETO			
				CENTRO	(16) 3961.2721		

Rondônia

ARIQUEMES	(69) 9275.0912
JARU	(69) 3521.1332
JIPARANA	(69) 3421.4985
MIRANTE DA SERRA	(69) 3463.2823
PORTO VELHO	
AREAL	(69) 3223.2192
AGENOR DE CARVALHO	(69) 3222.3590

Roraima

BOA VISTA	(95) 3626.1128
-----------	----------------

Santa Catarina

ABELARDO LUZ	(49) 3445.4049
ARARANGUA	(48) 3522.0107
BLUMENAU	(47) 3334.4484
CACADOR	(49) 3563.1004
CAMPOS NOVOS	(49) 3544.0476
CANOINHAS	(47) 3622.8868
CAPINZAL	(49) 3555.1659
CHAPECO	
JARDIM AMERICA	(49) 3328.6444
CENTRO	(49) 3328.4946
CONCORDIA	(49) 3442.4754
CRICIUMA	(48) 3462.2556
CURITIBANOS	(49) 3241.5023

São Paulo

ADAMANTINA	(18) 3522.2040
ANDRADINA	(18) 3722.4837
ARACATUBA	(18) 3624.2612
ASSIS	(18) 3322.6649
ATIBAIA	(11) 4402.3452
AVARE	(14) 3732.3144
BARRETOS	(17) 3323.2136
BAURU	(14) 3239.4721
BIRIGÜÍ	(18) 3634.4398
CAJURU	(16) 3667.0292
CAMPINAS	(19) 3231.6077
CAMPOS DO JORDAO	(12) 3664.2292
CAPAO BONITO	
CENTRO	(15) 3542.1898
CENTRO	(15) 3542.2357
CAPIVARI	(19) 3491.4268
CARAGUATATUBA	
CENTRO	(12) 3882.2723
JARDIM PRIMAVERA	(12) 3882.3400
CARAPICUIBA	(11) 4187.4689

CATANDUVA	(17) 3522.7705
CERQUILHO	(15) 3288.4488
COTIA	(11) 4703.2065
CRUZEIRO	
VILA CANEVARI	(12) 3143.3239
CENTRO	(12) 3144.1065
DIADEMA	(11) 4048.1057
DRACENA	(18) 3821.2377
FRANCA	(16) 3723.4203
INDAIA TUBA	(19) 3894.4760
ITAPETININGA	
VL. SANTA ISABEL	(15) 3272.4624
CENTRO	(15) 3272.9509
ITATIBA	(11) 4524.0915
ITU	(11) 3413.2552
JABOTICABAL	(16) 3204.1634
JACUPIRANGA	(13) 3864.1565
JALES	(17) 3632.2297
JAU	(14) 3624.2518
JUNDAÍ	(11) 4587.7900
LENCOIS PAULISTA	(14) 3269.6999
LIMEIRA	(19) 3444.1047
MAIRINQUE	(11) 4708.7702
MARILIA	(14) 3422.2714
MOCOCA	(19) 3656.4434
ORLANDIA	(16) 3726.4994
OSASCO	(11) 4623.8888
PENAPOLIS	(18) 3652.6660
PINDAMONHANGABA	(12) 3645.3031
PIRAJU	(14) 3351.8787
PIRASSUNUNGA	(19) 3561.1431
PORTO FERREIRA	(19) 3581.4040
PRAIA GRANDE	
OCIAN	(13) 3472.2859
CIDADE OCIAN	(13) 3472.4531
PRESIDENTE PRUDENTE	(18) 3221.8184
RIBEIRAO PRETO	
CENTRO	(16) 3961.2721

Sergipe

ARACAJU	(79) 3211.2216
ITABAIANA	(79) 3431.7681
N. SENHORA SOCORRO	(79) 3256.7263

Tocantins

ARAGUAINA	(63) 3412.5336
GURUPI	(63) 3312.1696
PALMAS	
CENTRO	(63) 3215.2141
CENTRO	(63) 3215.4102
MIRACEMA	(63) 3366.1634

7530002511 RV00 MAR/17



GUIA DO USUÁRIO



Linha de Interesse Geral do Consumidor

Ligação gratuita de qualquer ponto do país

0800 275 1414

www.esmaltec.com.br



(Figura Ilustrativa)

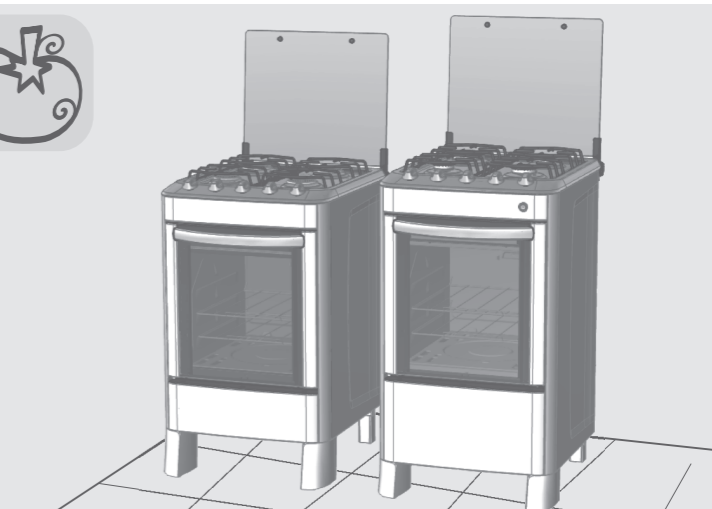

Fogões Top Control 4 e 5 Queimadores

Cidade	Fone	Cidade	Fone	Cidade	Fone	Cidade	Fone
Espírito Santo							
BARRA DE S. FRANCISCO	(27) 3756.0537	CAXIAS	(99) 3421.7157	CENTRO	(65) 3622.0135	JUIZ DE FORA	(32) 3225.3942
CARIACICA	(27) 3373.1913	CODO	(99) 3661.0602	JACIARA	(66) 3461.3334	LAVRAS	(35) 3821.7031
CASTELO	(28) 3542.6523	GRAJAU	(99) 3532.6980	JUARA	(66) 3556.4785	MATEUS LEME	(31) 3535.1963
COLATINA	(27) 3721.3272	IMPERATRIZ	(99) 3525.4207	JUINA	(66) 3566.2764	MURIAE	(32) 3721.1700
ICONHA	(28) 3537.3744	LIMA CAMPOS	(99) 3642.2451	NOBRES	(65) 3376.1414	PARÁ DE MINAS	(37) 9927.2265
IUNA	(28) 3545.1689	MONTES ALTOS	(99) 3644.1781	SINOP	(66) 3531.6414	PARACATU	(38) 3671.2300
JAGUARE	(27) 3769.2076	PASSAGEM FRANCA	(99) 3558.1573	PONTES E LACERDA	(65) 3266.2269	PASSOS	(35) 3521.4407
SÃO MATEUS	(27) 3773.4011	PEDREIRAS	(99) 3642.3376	PRIMAVERA DO LESTE	(66) 3498.1085	PATOS DE MINAS	(34) 3814.1929
VENDA N. DO IMIGRANTE	(28) 3546.1356	PINHEIRO	(98) 3381.1055	RONDONOPOLIS	(66) 3425.4670	PIRAPORA	(38) 3741.4081
VILA VELHA		PRESIDENTE DUTRA	(99) 3663.1224	SORRISO	(66) 3544.7079	POCO FUNDO	(35) 3283.1438
PLANALTO	(28) 3359.7337	SANTA LUZIA		Minas Gerais			
GLORIA	(27) 3339.8176	CENTRO	(98) 3654.6135	ALMENARA	(33) 9957.4583	POUSO ALEGRE	(35) 3425.3055
COBILÂNDIA	(27) 99794.2403	SANTAREM	(98) 3654.8165	ARAXA	(34) 3662.5640	CIDADE JARDIM	(35) 3425.0598
CRISTOVAO COLOMBO	(27) 3033.8183	SÃO LUIS		BARBACENA	(32) 3331.5147	SALINAS	(38) 3841.1645
VITORIA	(27) 3323.3167	CENTRO	(98) 3231.0615	BELO HORIZONTE	(31) 3496.2820	SANTA RITA DO SAPUCAI	(35) 3471.4085
Goiás							
ANAPOLIS	(62) 3318.1535	COHAB ANIL III	(98) 3221.2258	BETIM	(31) 3531.1600	SÃO LOURENCO	(35) 3332.2466
CALDAS NOVAS	(64) 3455.2157	COHATRAC	(98) 3238.0098	BOA ESPERANÇA	(35) 3851.3843	CENTRO	(35) 3332.6084
CATALAO	(64) 3491.4377	CENTRO	(98) 3231.5276	CARANGOLA	(32) 3741.6792	SETE LAGOAS	(31) 3772.6353
GOIANESIA	(62) 3353.1356	VIANA	(98) 3351.0301	CARATINGA	(33) 3321.9699	TRÊS CORAÇÕES	(35) 3232.2823
GOIANIA		Mato Grosso do Sul					
SETOR COIMBRA	(62) 3233.6044	BONITO	(67) 3421.0141	CATAGUASES	(32) 3421.4619	UBERABA	(34) 3312.6313
SETOR DOS FUNCION.	(62) 3233.1230	CAMPO GRANDE	(67) 3321.0226	CONGONHAS	(31) 3731.3913	UBERLANDIA	(34) 3235.4053
INHUMAS		CASSILANDIA	(67) 3596.1517	CONSELHEIRO LAFAIETE	(31) 3061.3676	VARGINHA	(35) 3221.6708
NIPO BRASILEIRO	(62) 3511.2206	CHAPADAO DO SUL	(67) 3562.2770	CONTAGEM	(31) 3395.5361	VARZEA DA PALMA	(38) 3731.3148
CENTRO	(62) 3511.1108	CORUMBA	(67) 3231.5366	CORONEL FABRICINO	(31) 3841.3824	Pará	
IPORA	(64) 3674.3866	COXIM	(67) 3291.3242	CURVELO	(38) 3721.2529	ABAIETUBA	(91) 8042.8466
PORANGATU	(62) 3362.8045	IVINHEMA	(67) 3442.1592	DIAMANTINA	(38) 8827.6690	ANANINDEUA	
QUIRINOPOLIS	(64) 3651.5204	NIOAQUE	(67) 3236.1723	DIVINÓPOLIS	(37) 3215.5514	QUARENTA HORAS	(91) 3235.7983
RIO VERDE	(64) 3613.0575	PARANAIBA	(67) 3668.2213	FORMIGA	(37) 3321.1031	ATALAIA	(91) 3184.4398
URUACU	(62) 3357.1328	Mato Grosso					
Maranhão							
ACAILÂNDIA	(99) 3538.1090	CAMPO VERDE	(66) 3419.3435	FRANCISCO SA	(38) 3222.7623	BARCARENA	(91) 3754.1096
BALSAS	(99) 3541.8283	COLIDER		GOV. VALADARES	(33) 3272.7067	BELEM	
		CENTRO	(66) 3541.1775	GUIMARANIA	(35) 3521.4077	PEDREIRA	(91) 8874.7404
		MENINO DEUS	(65) 3549.1232	IPATINGA	(31) 3822.2330	TELÉGRAFO SEM FIO	(91) 3033.1566
		COMODORO	(65) 3283.1990	ITAMARANDIBA	(38) 3521.1487	CREMACAO	(91) 3269.5388
		CUIABA		ITUUTABA	(34) 3261.0911	CANUDOS	(91) 3274.3839
		SÃO MATEUS	(65) 3322.4813	ITURAMA	(34) 3411.2106	SACRAMENTA	(91) 3355.4950
				JANUARIA	(38) 9199.0768	BRAGANCA	(91) 3425.4643
				JOAO PINHEIRO	(38) 3561.4887		

Instruções de Segurança

Instruções Importantes de Segurança

! ADVERTÊNCIA

Este é um símbolo de alerta de segurança.

Existe risco de você perder a vida ou de ocorrerem danos graves se as instruções de segurança não forem seguidas.

Todas as mensagens de segurança mencionam qual é o risco em potencial, como reduzir a chance de se ferir e o que pode acontecer se as instruções não forem seguidas.

! ADVERTÊNCIA

Para evitar risco de incêndio, choque elétrico ou ferimentos, quando usar seu fogão, observe as precauções relacionadas abaixo:

Siga rigorosamente as instruções de instalação para garantir a segurança de toda a família.

Leia todas as instruções antes de começar a utilizar seu fogão.

O fogão foi desenvolvido exclusivamente para o uso doméstico.

Este aparelho não é destinado a ser usado por pessoas (Incluindo crianças) com capacidades físicas, sensoriais ou mentais reduzidas, ou sem experiência e conhecimento, a menos que sejam dadas supervisões ou instruções relativas ao uso do aparelho por uma pessoa responsável por sua segurança.

Recomenda-se que as crianças sejam vigiadas para assegurar que elas não estejam brincando com o aparelho.

Não utilize artigos que tenham sido limpos, umedecidos, molhados ou

deixados de molho em gasolina, solventes ou outros produtos que liberam vapores ou gases que possam inflamar ou explodir.

Não instale ou guarde o fogão em local sujeito a chuvas ou ao mau tempo.

Não conserte, troque ou retire qualquer parte do seu fogão, ou algum outro reparo que não seja explicitamente recomendado neste manual. Para manutenção, entre em contato com o **Serviço Autorizado**.

Observe atentamente as instruções de instalação, principalmente, quanto à tensão de alimentação.

Nunca conecte ou desconecte o plugue com as mãos molhadas, para evitar uma descarga elétrica.

Para desconectar seu fogão, puxe o cordão de força apenas pelo plugue, nunca pelo cabo, para não danificá-lo.

Instalação dos Pés

Siga os passos abaixo PARA INSTALAR os pés do seu fogão:

! ADVERTÊNCIA

A INSTALAÇÃO DOS PÉS É OBRIGATÓRIA!

Os pés são parte integrante de seu produto e para o perfeito funcionamento do mesmo é **OBRIGATÓRIA** sua instalação.

Nunca instale suporte com rodízios no seu produto.

IMPORTANTE: Faça a instalação dos pés antes da remoção da fita que fixa o tampão de vidro.

Caso já tenha retirado a fita que segura o tampão de vidro, desmonte as trepes e os queimadores, guardando-os em local seguro e tome cuidado para que o tampão de vidro não abra durante a montagem dos pés.

1|Identifique os **pés dianteiros** e **traseiros** antes de iniciar a instalação conforme (Fig. A).

2|A instalação deve ser feita **por duas pessoas**, uma delas deve inclinar o produto, pela lateral em sua direção e a outra fará a instalação dos pés (Fig. B).

3|Instale os pés **dianteiros** posicionando as linguetas na travessa do pé (Fig. C) e gire até perceber o clique que o manterá travado (Fig. D).

4|Instale os pés **traseiros** (Fig. C), da mesma forma que os dianteiros. e gire até perceber o clique que os manterão travados (Fig. D).



Fig. A

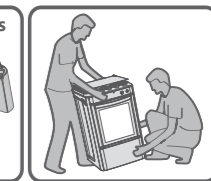

Fig. B

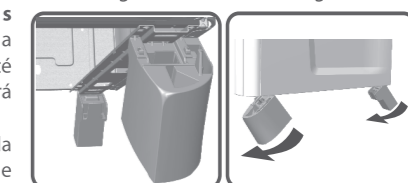

Fig. C

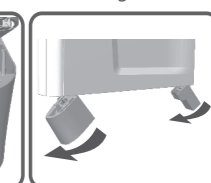

Fig. D

Figuras meramente ilustrativas

IMPORTANTE: Evite arrastar o produto.

As imperfeições no piso poderão danificar os pés e prejudicar a sua estabilidade. Para movimentar o produto procure sempre levá-lo com ajuda de alguém. Quando isso não for possível, arraste-o com cuidado e levante-o quando os pés travarem nas irregularidades do piso.

Certificado de Garantia

Este termo de garantia oferecido ao Consumidor é uma vantagem adicional determinada por lei. Para que ele tenha validade é indispensável, em quaisquer reclamações, a apresentação da **NOTA FISCAL** de compra do produto, sem a qual, o que está aqui expresso deixa de ter validade.

A ESMALTECS/A garante este produto, cuja identificação está na Nota Fiscal de Venda ao Consumidor Final, CONTRA QUAISQUER DEFEITOS DE FABRICAÇÃO QUE SE APRESENTEM, pelo prazo total de 12 meses, sendo: 3 meses de garantia legal e 9 meses de garantia contratual CONFORME TABELA DE PERÍODOS DE GARANTIA POR COMPONENTE, conforme descrição abaixo. O período de garantia começa a partir da data da entrega do produto e do recibo constante na Nota Fiscal de Venda ao Consumidor. Não existindo o recibo de entrega, a garantia inicia-se a partir da data de emissão da Nota Fiscal de Venda ao Consumidor, desde que seja utilizado conforme as orientações contidas no Manual de Instruções e as Instruções constantes neste certificado, cuja leitura é indispensável antes do uso do produto.

COMPONENTES	PERÍODO
Peças metálicas: queimadores (bocas), trempes(grelhas), mesa de trabalho, etc;	01 ano
Transformador de ignição;	01 ano
Registro ramal;	01 ano
Componentes elétricos: fiação, interruptores, cabo de alimentação;	03 meses
Peças plásticas: manípulos, vidros.	03 meses

Garantia Legal

Vidros, plásticos, materiais elétricos e defeitos originados pelo desgaste natural do uso, tem garantia legal de 90 (noventa) dias, determinados por lei, contados a partir da data da entrega do produto, conforme recibo constante na Nota Fiscal de Venda do Consumidor. Não existindo recibo de entrega, a partir da data de emissão da Nota Fiscal de Venda ao Consumidor.

Condições Gerais

a) Qualquer defeito constatado no produto deve ser imediatamente comunicado ao Serviço Autorizado ESMALTEC - SAE mais próximo (ver relação dos Postos Autorizados de Assistência Técnica), para as devidas providências. A garantia perderá sua validade se essa condição não for respeitada, pois somente a Assistência Técnica Esmaltec e os Serviços Autorizados ESMALTEC - SAE estão autorizados a examinar e sanar o defeito durante o prazo da garantia aqui previsto;

b) Em caso de transferência de propriedade, o período de garantia ficará automaticamente transferido até a expiração do prazo, que conta a partir da data da entrega do produto conforme recibo constante na Nota Fiscal de Venda ao Consumidor do primeiro comprador; não existindo o recibo de entrega, a partir da data de emissão da Nota Fiscal de Venda ao Consumidor do primeiro comprador;

c) Esta garantia abrange o reparo ou troca gratuita das peças e componentes que apresentem defeito de fabricação, além da mão-de-obra utilizada no respectivo serviço.

d) Os serviços mencionados no presente certificado serão prestados gratuitamente dentro do perímetro urbano das cidades onde existir Serviço Autorizado ESMALTEC - SAE. Nas demais localidades, as despesas decorrentes de transporte e seguro do produto ou locomoção do técnico, quando for o caso, seja qual for a natureza ou época do serviço correrão por conta do cliente;

e) É condição para esta garantia, a apresentação da respectiva Nota Fiscal de Venda ao Consumidor do primeiro comprador, cujos dados o complementam;

f) Esta garantia não cobre:

- Falhas de funcionamento do produto decorrentes de problemas no abastecimento de energia elétrica, pela utilização em desacordo com as orientações contidas no Manual de Usuário e pelo uso além de sua capacidade (de acordo com as especificações técnicas);
- Manutenção periódica e limpeza do produto;
- Materiais, peças e mão-de-obra necessária à instalação do produto tais como: aterramento, instalação elétrica, etc.

Extinção da Garantia

Esta garantia perderá totalmente sua validade antes da expiração do seu prazo se o produto:

- For utilizado em desacordo as orientações contidas no Manual de Instruções e as instruções constantes neste certificado;
 - Sofrer uso indevido, maus tratos, negligência, etc., causados pelo consumidor;
 - Apresentar sinais de ter sido violado;
 - For ajustado, consertado ou sofrer modificações por pessoa não autorizada pelo Serviço Autorizado ESMALTEC - SAE;
 - **Não for usado para uso exclusivamente doméstico;**
 - Tiver sido removido e/ou tiver sido adulterado o seu número de série ou da etiqueta de especificações técnicas.
- Terminado o período da garantia, todas as despesas decorrentes de reparo, locomoção do técnico, remoção do produto, peças e mão-de-obra correrão por conta do consumidor.

> A garantia descrita neste certificado possui validade em todo território nacional.

> A EsmaltecS/A se reserva no direito de alterar as características gerais, técnicas e estéticas de seus produtos sem prévio aviso.

> A EsmaltecS/A não autoriza nenhuma pessoa ou entidade e a assumir por sua conta, qualquer responsabilidade relativa a garantia de seus produtos, além das que constam neste certificado.

Comandos fogões 4 queimadores

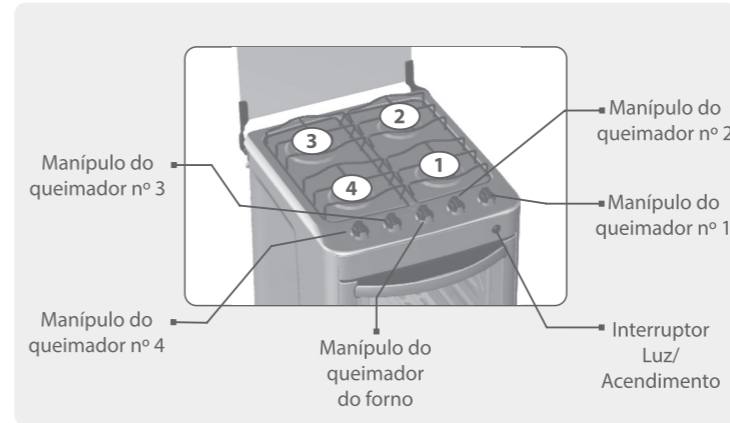

Comandos fogões 5 queimadores

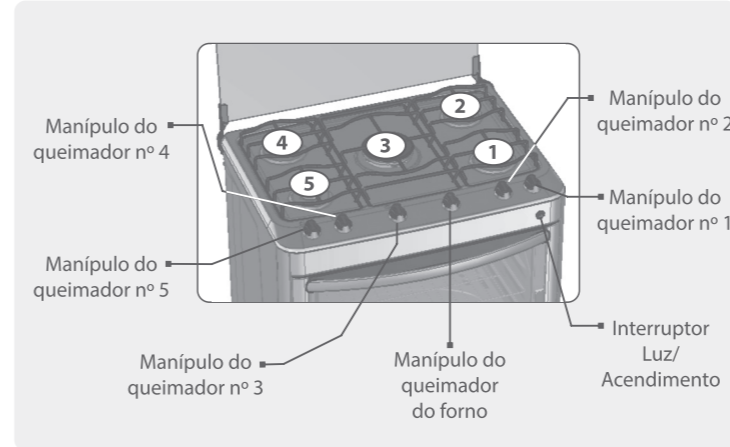

Instalação

Cuidado antes de utilizar o seu fogão pela 1ª vez

IMPORTANTE: Retire o filme plástico protetor da mesa do fogão conforme a (Fig. 1) e limpe-a com um pano umedecido em uma mistura de água e sabão neutro. A não retirada do filme plástico provocará amarelamento do aço inox quando a peça for aquecida.

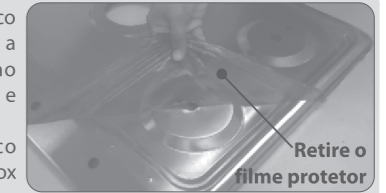

Fig. 1 (Figura meramente ilustrativa)

Localização

Instale seu fogão longe de produtos inflamáveis. Escolha sempre um local arejado, onde não possua correntes de ar. **Conforme a norma NBR 13.103, armários, coifas e teto devem estar a 85cm da mesa do fogão e a uma distância mínima de 5cm das paredes e dos móveis (Fig.2).**

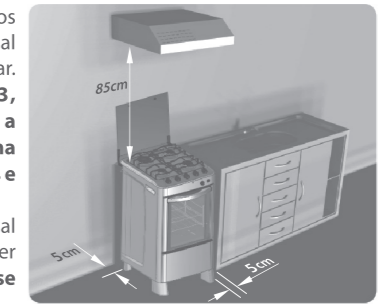

Fig. 2

O aparelho deve ser instalado em local plano e nivelado, podendo ainda ser colocado sobre uma base. **Certifique-se de que o fogão está bem apoiado.**

Ligação elétrica

IMPORTANTE: Todos os produtos fabricados para o mercado nacional obedecem ao novo Padrão Brasileiro de Plugues e Tomadas conforme Norma ABNT 14136.

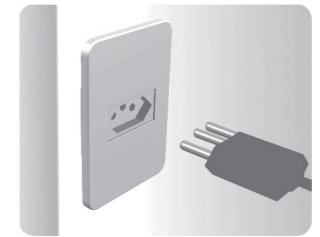

Fig. 3

Os fogões utilizam em sua rede elétrica o plugue c/ 3 pinos, com contato terra (Fig. 3). **Não nos responsabilizamos pelo uso indevido da instalação elétrica, em desacordo com a Norma ABNT 14136.**

▪▪ Ligação Elétrica

Para sua segurança, solicite a um electricista de sua confiança a verificação das condições da rede elétrica no local de instalação do seu fogão, ou entre em contato com o Serviço Autorizado.

Os fios da tomada onde será ligado seu fogão, deve ser de cobre e ter seção mínima conforme NBR 5410.

Se o cordão de alimentação está danificado, ele deve ser substituído pelo fabricante ou agente autorizado ou pessoa qualificada, a fim de evitar riscos.

▪▪ Diagramas Elétricos

PRODUTO COM ACENDIMENTO

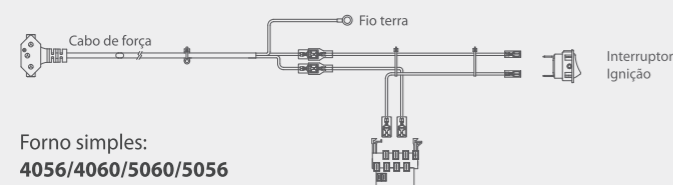

PRODUTO COM ACENDIMENTO E LUZ NO FORNO

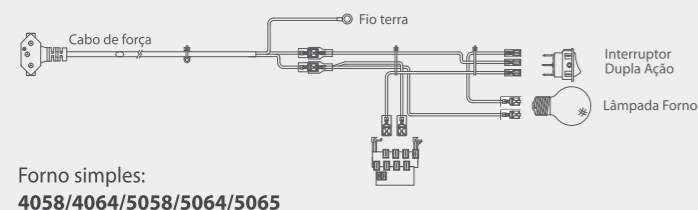

▪▪ Ligação do Gás de Cozinha

Nossos fogões são produzidos para utilizar gás engarrafado – GLP (gás de cozinha). Para fazer uso do gás manufacturado e/ou gás natural (gás encanado), chame obrigatoriamente o Serviço Autorizado.

1| Verifique se o gás de sua residência é o mesmo especificado para o seu fogão. Os nossos fogões saem de fábrica prontos para funcionar com gás GLP em botijão (gás de cozinha). Caso sua residência possua outro tipo de gás, chame o **Serviço Autorizado** para fazer a conversão do tipo de gás do seu fogão.

2| Recomendamos a utilização de uma mangueira de PVC transparente com gravação NBR8613 e regulador de pressão ambos aprovados pelo INMETRO - Instituto Nacional de Metrologia, Normalização e Qualidade Industrial (**Fig.4**). **Atenção:** Fique atento para a validade da mangueira e do regulador de pressão.

3| Ponha a abraçadeira de metal em uma das extremidades da mangueira, em seguida encaixe-a na conexão de gás (bico de entrada **Fig.5**) e aperte-a com uma chave de fenda para garantir uma boa vedação (**Fig.6**).

4| Enrosque o regulador de pressão na válvula do botijão (**Fig.7**), em seguida use espuma de sabão para verificar se a montagem ficou bem vedada. Caso surjam bolhas, verifique onde está o vazamento de gás e elimine-o apertando um pouco mais e repita a operação.

5| Ponha em seguida uma abraçadeira na outra extremidade da mangueira, encaixe no bico regulador de pressão do botijão. Aperte com uma chave de fenda para garantir uma boa vedação. Em seguida repita a operação para verificação de vazamento citada no item 4. (**Fig.8 e Fig.9**).

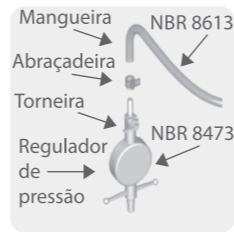

Fig. 4

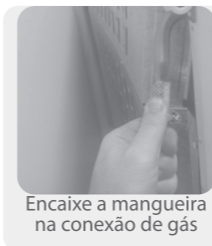

Fig. 5



Fig. 6



Fig. 7



Fig. 8



Fig. 9

▪▪ Tabela de Características Técnicas

CARACTERÍSTICAS TÉCNICAS DOS FOGÕES 4 E 5 QUEIMADORES	Localize o modelo do seu fogão na "etiqueta de dados técnicos" afixada na parte traseira do seu fogão															
	BR - IN	BR	BR - IN	BR - IN	BR	BR - IN	BR	IN	BR	IN	BR	IN	BR	IN	BR	
COR	4052	4060	4062	5052	5060	5062	4054	4056	5054	5056	4058	5058	4064	5064	5065	
MODELO	4Q			5Q			4Q		5Q		4Q		5Q		5Q	
Tampão de vidro	◆	◆	◆	◆	◆	◆	◆	◆	◆	◆	◆	◆	◆	◆	◆	◆
Mesa inox brilhante	◆	◆	◆	◆	◆	◆	◆	◆	◆	◆	◆	◆	◆	◆	◆	◆
Luz no forno a gás											◆(1)	◆(1)	◆(1)	◆(1)	◆(1)	
Acendimento automático parcial		◆			◆		◆	◆	◆	◆						
Acendimento automático total			◆			◆					◆	◆	◆	◆	◆	
Forno autolimpante parcial											◆	◆	◆	◆	◆	
Queimadores (Pequeno/Médio)	◆	◆	◆	◆	◆	◆	◆	◆	◆	◆	◆	◆	◆	◆	◆	◆
Queimador (Grande)				◆	◆	◆			◆	◆			◆			
Queimador (Tripla chama)																◆
Prateleira fixa	◆(2)	◆(2)	◆(2)	◆(2)	◆(2)	◆(2)	◆(2)	◆(2)	◆(2)	◆(2)	◆(2)	◆(2)	◆(2)	◆(2)	◆(2)	◆(2)
Vidro duplo na porta do forno	◆	◆	◆	◆	◆	◆	◆	◆	◆	◆	◆	◆	◆	◆	◆	◆
Válvula de segurança no forno	◆	◆	◆	◆	◆	◆	◆	◆	◆	◆	◆	◆	◆	◆	◆	◆

Cores: Branco (BR); Preto (PT); Inox (IN).

OBSERVAÇÕES

VER TABELA

[1]
O modelo 4058 não sai de fábrica com a lâmpada do forno.

[2]
Prateleira Fixa (1 peça).

Especificações Técnicas

Tabela de Dados Técnicos

FOGÕES 4 E 5 QUEIMADORES																
MODELO	4052	4060	4062	5052	5060	5062	4054	4056	5054	5056	4058	5058	4064	5064	5065	
TAMANHO	4Q			5Q			4Q			5Q			4Q		5Q	
Altura com tampa fechada (mm)	863		824	863		824	920			920						
Altura com tampa aberta (mm)	1.201		1.160	1.201		1.160	1.258			1.258						
Dimensões sem embalagem (mm)	(Largura)	507	507	507	767	767	767	507	507	767	767	507	767	507	767	767
	(Altura)	863	863	863	863	863	863	920	920	920	920	920	920	920	920	920
	(Profundidade)	598	598	598	598	598	598	598	598	598	598	598	598	598	598	598
Dimensões com embalagem (mm)	(Largura)	525	525	525	785	785	785	525	525	785	785	525	785	525	785	785
	(Altura)	770	770	770	770	770	770	860	860	860	860	860	860	860	860	860
	(Profundidade)	615	615	615	615	615	615	615	615	615	615	615	615	615	615	615
Peso s/ embalagem (kg) (± 2%)	19,7	19,7	19,7	26,4	26,4	26,4	21,2	21,2	27,9	27,9	21,0	29,6	21,0	29,6	29,6	
Peso c/ embalagem (kg) (± 2%)	22,0	22,0	22,0	30,2	30,2	30,2	23,6	23,6	31,5	31,5	22,9	33,2	22,9	33,2	33,2	
Classificação energética (Mesa / Forno)	A / C	A / A	A / A	A / B	A / A	A / A	A / A	A / A	A / A	A / A	A / A	A / A	A / A	A / A	A / A	
Potência queimador pequeno (kW)	1,7	1,7	1,7	1,7	1,7	1,7	1,7	1,7	1,7	1,7	1,7	1,7	1,7	1,7	1,7	
Potência queimador médio (kW)	2,0	2,0	2,0	2,0	2,0	2,0	2,0	2,0	2,0	2,0	2,0	2,0	2,0	2,0	2,0	
Potência queimador grande (kW)	----	----	----	3,0	3,0	3,0	----	----	3,0	3,0	----	3,0	----	3,0	3,0	
Potência queimador forno (kW)	2,2	2,2	2,2	2,6	2,6	2,6	2,2	2,2	2,6	2,6	2,2	2,6	2,2	2,6	2,6	
Volume forno - gás (L)	56,0	56,0	56,0	95,0	95,0	95,0	56,0	56,0	95,0	95,0	56,0	95,0	56,0	95,0	95,0	
Vazão Total GLP (L/min)	6,45	6,45	6,45	8,85	8,85	8,85	6,45	6,45	8,85	8,85	6,45	8,85	6,45	8,85	8,85	

Condições de Funcionamento do Aparelho

PRESSÃO DE TRABALHO - FOGÕES 4 E 5 BOCAS			
Pressão	Nominal	Máxima	Mínima
GÁS GLP	2,75 kPa	3,43 kPa	1,96 kPa
GÁS GN	1,96 kPa	2,45 kPa	1,47 kPa

Utilização de painéis no seu fogão

	Diâmetro de utilização conforme o queimador				
	Laterais				Central
	Pequeno	Médio	Grande	MiniWok	Tripla chama
Ø MIN	12 cm	12 cm	12 cm	12 cm	16 cm
Ø MÁX	34 cm	34 cm	34 cm	34 cm	36 cm

Ligação do Gás Encanado (GLP e GN)

Caso sua residência possua gás diferente de GLP, procure o **Serviço Autorizado** para fazer a conversão do tipo de gás do seu fogão.

IMPORTANTE: A garantia cobre o serviço e as peças utilizadas na primeira conversão de gás do seu produto.

IMPORTANTE: Para adquirir os componentes utilizados na instalação entre em contato com o Serviço Autorizado. **Estes itens não são gratuitos. O serviço de instalação não está incluído na garantia do seu fogão.**

Itens necessários para a instalação do seu fogão:

Itens para instalação:

- 1| Mangueira metálica flexível de 1/2".
- 2| Arruela de vedação.
- 3| Adaptador (para saída de gás com bico tipo "mamadeira").
- 4| Porca do adaptador.

Ferramentas para instalação:

- 5| Chaves de boca.
- 6| Pasta para vedar ou fita Teflon®.

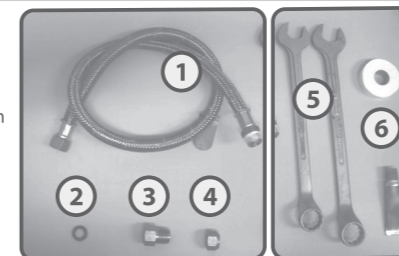

Atenção: Esses itens não acompanham o seu produto, podem ser adquiridos no **Serviço Autorizado** ou em uma loja especializada.

Ligação do Gás Encanado (GLP e GN)

1| Rosqueie o adaptador junto à mangueira metálica flexível. Para auxiliar na vedação, utilize pasta vedante ou fita Teflon®.



2| Faça a fixação com o auxílio de duas chaves de boca.



3| Coloque a porca do adaptador na entrada de gás. Em seguida, encaixe o adaptador e rosqueie a porca de fixação. Utilize duas chaves de boca para auxiliar o aperto.



4| Coloque a arruela de vedação dentro da porca da mangueira metálica.



5| Verifique se o registro de gás está totalmente fechado. Rosqueie a mangueira metálica no registro de gás com o auxílio da chave de boca. Utilize fita Teflon® ou pasta vedante para auxiliar na vedação.



6| Para finalizar, verifique se todos os botões estão bem fechados, então, abra a torneira do registro, que fica localizado na parede, certifique-se que não há vazamento em nenhuma das conexões usando espuma de sabão para verificar se a montagem ficou bem vedada. Se houver vazamento, feche o registro, refaça a operação ou entre em contato com o **Serviço Autorizado**.

IMPORTANTE: Somente a primeira mudança de gás GLP para gás manufacturado ou para gás natural será gratuita (registros e injetores). OS MATERIAIS PARA INSTALAÇÃO, PEÇAS E MÃO-DE-OBRA NÃO SERÃO COBERTOS PELA GARANTIA.

! ADVERTÊNCIA

RISCO DE INCÊNDIO

Ao instalar o gás, NUNCA passe a mangueira por trás do fogão (**Fig.10**). Seu fogão possui apenas uma entrada de gás, caso você necessite passar a mangueira por trás dele, utilize uma mangueira metálica flexível (Vide página 7).

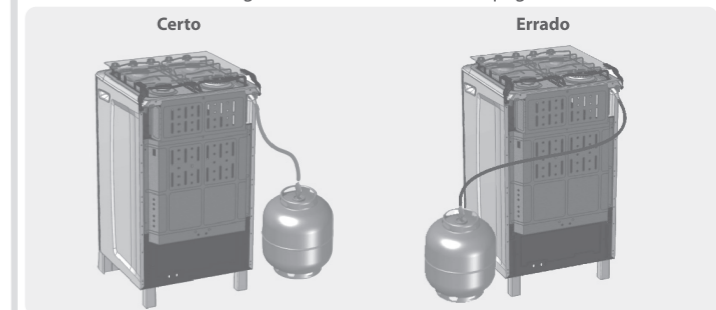

Fig. 10

Atenção

- 1| Não deixe o cabo de alimentação passar por trás do fogão (Fig.11).
- 2| Não utilize extensões ou adaptadores para instalação do seu fogão (Fig.12).
- 3| Caso o cabo de alimentação esteja danificado, procure o **Serviço Autorizado**.
- 4| Assegure-se de que o aparelho está desligado antes de substituir a lâmpada, para evitar a possibilidade de choque elétrico.

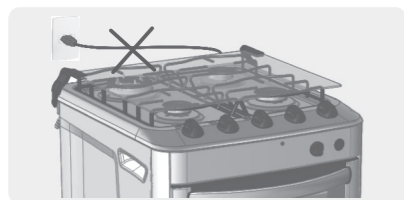

Fig. 11

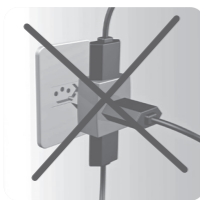

Fig. 12

ADVERTÊNCIA

RISCO DE CHOQUE ELÉTRICO

Não nos responsabilizamos por danos decorrentes da não utilização do fio terra ou instalação fora das especificações exigidas pela ABNT.

Os fogões saem de fábrica aptos a funcionar em 127V e 220V. **Os fogões que saem de fábrica com lâmpada (25W com rosca E14) no forno, estão adequadas para tensão de trabalho de 220V.** Caso seu produto funcione em 127V, substitua a lâmpada por uma com mesma tensão. Esta segunda lâmpada não é fornecida pela Esmaltec. Você pode adquirir a lâmpada, no Serviço Autorizado ou em lojas especializadas. Para que essa operação seja realizada com segurança desligue o seu produto da tomada.

Para MOVIMENTAR seu fogão:

ADVERTÊNCIA

Evite arrastar o produto.

As imperfeições no piso poderão danificar os pés e prejudicar a sua estabilidade. Para movimentar o seu produto, sempre utilize a ajuda de alguém. Quando isso não for possível, arraste-o com cuidado e levante-o quando os pés travarem nas irregularidades do piso.

Nunca manuseie seu fogão pelo puxador da porta do forno.

Cuidados Gerais

Precauções de segurança contra queimaduras

- ▶ Não utilize painéis com fundo convexos (curvos). Utilize apenas painéis com fundo plano e diâmetro mínimo de 12 cm para as bocas laterais e 16 cm para a boca central;
- ▶ Não deixe utensílios com os cabos virados para fora da mesa do fogão;
- ▶ Mantenha sempre as crianças afastadas do fogão;
- ▶ Tome cuidado ao manusear alimentos ou objetos dentro do forno quando o mesmo estiver quente.
- ▶ Sempre utilize luvas ao manusear alimentos no forno.
- ▶ Nunca coloque nada diretamente sobre o chão do forno, utilize a prateleira.
- ▶ Objetos metálicos como facas, gafos, colheres e tampas não devem ser colocados sobre a superfície do fogão uma vez que os mesmos podem ficar quentes.

Precauções de segurança contra incêndio

- ▶ Verifique as datas de validade do Regulador de pressão ou Mangueira plástica instalada no seu produto. Substitua-os imediatamente se estiverem fora do prazo de validade determinado pelo fabricante.
- ▶ Verifique as condições de uso da mangueira plástica ou metálica do gás e o seu prazo de validade. Faça a substituição quando necessário. **Nunca passe a mangueira plástica do gás por trás do fogão na parte superior;**
- ▶ A cada troca de botijão, **assegure-se que não existam vazamentos de gás na mangueira**, ligação com fogão e/ou com o botijão, utilize sempre espuma de sabão.

Precauções de segurança contra acidentes com a porta do forno

- ▶ Não utilize pano úmido para limpar o vidro da porta do forno enquanto estiver quente, para evitar a quebra por choque térmico.

Precauções de segurança contra acidentes com o tampão de vidro

- ▶ Não abaixe o tampão de vidro enquanto os queimadores (bocas) da mesa estiverem quentes/acesos ou enquanto o forno estiver sendo utilizado. **Todo respingo (líquido) deve ser removido do tampão de vidro antes de sua abertura.**
- ▶ Não utilize pano úmido para limpar o tampão de vidro enquanto estiver quente, para evitar a quebra por choque térmico.
- ▶ Para sua maior segurança, todos os nossos fogões estão equipados com vidros temperados de acordo com a norma NBR13866.

Soluções Práticas

Caso seu fogão apresente algum problema, antes de chamar o Serviço Autorizado, **verifique as possíveis causas**, pois algumas delas você mesmo pode solucionar. Ganhe tempo, **veja as providências que podem ser tomadas** no quadro a seguir:

PROBLEMAS	POSSÍVEIS CAUSAS	PROVIDÊNCIAS
Vazamento de gás (verificar por meio de espuma de sabão)	Vazamento do botijão	Verifique se na válvula do botijão existe um anel de vedação, caso não exista, solicite a troca do botijão na distribuidora.
	Vazamento no regulador de pressão	Verifique se na válvula do botijão existe um anel de vedação, caso não exista, solicite a troca do botijão na distribuidora.
	Vazamento na mangueira	Se o vazamento for na área das abraçadeiras, corte um pedaço de 3cm de mangueira e recoloque-a com pressão. Caso contrário, substitua-a.
Chamas baixas	Gás do botijão no final	Substitua o botijão.
Queimador da mesa não acende completamente	Rasgos do queimador obstruídos por resíduos de alimentação ou líquido	Faça uma limpeza e enxugue o queimador antes de usar.
Manchas de gorduras, óleos e banhas na mesa	Conteúdo da panela transborda	Limpe o local com um pano macio ou toalha de papel. Em seguida passe uma solução morna de detergente ou amônia. Depois siga os procedimentos de limpeza de rotina.
Mesa com restos de adesivos	Resto de adesivos	Retire o máximo que puder. Esfregue com água morna e um pano macio. Se o adesivo persistir, seque e esfregue com álcool ou solvente orgânico. Cuidado: nunca raspe a superfície do aço inox com lâminas, espátulas ou abrasivos grossos.
Chamas deslocando, soprando ou apagando	Excesso de pressão de gás, rasgo do queimador obstruído pelo alimento	Troque o regulador de pressão; Limpe o queimador.
Queimador (es) não acende (em)	Falta de gás	Substitua o botijão.
	Registro geral de gás fechado	Abra o registro geral do botijão de gás.
	Conexão de gás entupida	Retire a mangueira e desobstrua a conexão de gás.

OBSERVAÇÃO: Caso o problema persista, chame o **Serviço Autorizado** mais próximo.

Regulando a Chama ou Queimador do Forno

Para regular a chama do queimador do forno, posicione o botão do queimador conforme (Fig.17).

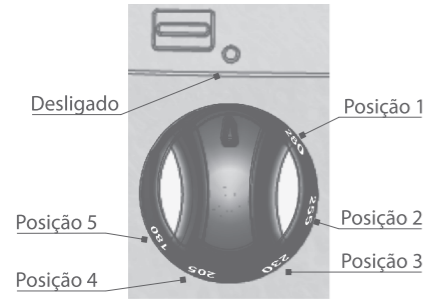

Fig. 17

ADVERTÊNCIA

Para sua segurança, acenda o fósforo ou acione o acendimento automático antes de girar o botão.

TABELA DE TEMPERATURA DO FORNO A GÁS (4 E 5 BOCAS)

POSIÇÃO	4 E 5 BOCAS	GRADUAÇÃO
1	270°C à 290°C	ALTA
2	245°C à 265°C	MÉDIA-ALTA
3	220°C à 240°C	MÉDIA
4	195°C à 215°C	MÉDIA-BAIXA
5	170°C à 190°C	BAIXA

Limpeza

Dicas

- ▶ Nunca desmonte ou remova a mesa do seu fogão;
- ▶ Quando estiver efetuando a limpeza do produto, não deixe cair pequenos objetos no sistema de gás;
- ▶ Seque todo o fogão ao término da limpeza;
- ▶ Não jogue os queimadores em superfícies duras, há o risco de empenamento dos mesmos;
- ▶ Quedas acidentais ou pancadas contribuem para o empenamento dos queimadores;
- ▶ Após a limpeza certifique-se de que queimadores, grades e manípulos estejam encaixados perfeitamente, evitando acidentes.

Como Limpar seu Fogão

- ▶ Não utilize ácidos, limão, vinagre, abrasivos e/ou outros produtos tóxicos;
- ▶ **Não molhe seu fogão quando ele ainda estiver quente.** Mudanças bruscas de temperatura são prejudiciais e favorecem a formação de rachaduras na pintura e no esmalte;
- ▶ Não jogue água nos queimadores da mesa (bocas), quando eles ainda estiverem quentes, pois isso provocará o seu empenamento;

▶ **Para a limpeza das peças do fogão** (queimadores, laterais, trespes, tampão de vidro, frente e chão do forno. (Fig.18) **passe uma esponja macia com água e sabão neutro**, em seguida enxugue-as com um pano seco e macio.

▶ Para limpar a mesa do seu fogão retire todas as trespes e os queimadores (bocas);

▶ Para conservar a mesa do seu fogão, utilize água, sabão, detergentes suaves ou neutros e removedores a base de amônia, diluídos em água morna, aplicados com um pano macio ou uma esponja macia. Depois basta enxaguar com água, preferencialmente morna, e secar com um pano macio. Nunca use produtos abrasivos ou objetos pontiagudos para limpar seu fogão. Nunca use vinagre, limão ou solvente na limpeza.

▶ **ATENÇÃO: Quando for limpar a mesa do fogão, não deixe cair resíduos sobre os injetores (Fig.19).**

Tome cuidado especialmente quando a mesa estiver sem os queimadores. Não deixe cair quaisquer detritos no sistema de gás, pois pode desregular a chama ou causar entupimento.

▶ **ATENÇÃO: Problemas relacionado a sujeira ou resíduos nos injetores, não estão cobertos pela garantia.**

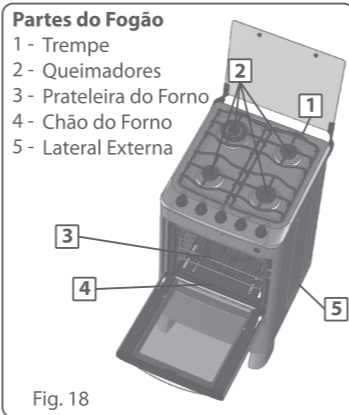

Fig. 18

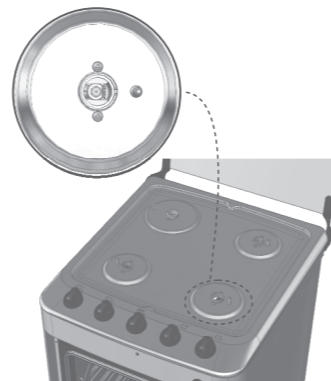

Fig. 19 (Figura meramente ilustrativa)

Precauções de segurança contra queimaduras com chamas

- ▶ Acenda o fósforo antes de girar os manipuladores (botões) da mesa do fogão ou do forno, isso evitará pequenos vazamentos de gás.

Precauções de segurança contra explosões

- ▶ Não aqueça alimentos em embalagens totalmente fechadas, pois o calor aumenta a pressão interna. Consequentemente poderá ocorrer explosão;
- ▶ Quando for substituir o botijão, mantenha sempre os manipuladores (botões) e a válvula do regulador de pressão (torneira) do botijão fechados (desligados);
- ▶ Abra e feche cuidadosamente a porta do forno para que a chama não se apague e para evitar o deslocamento de alimentos;
- ▶ Quando sentir cheiro de gás em sua casa, proceda com muita cautela, conforme os itens abaixo:
 - 1) Não acione interruptores elétricos;
 - 2) Abra todas as portas e janelas para aumentar a circulação de ar no ambiente;
 - 3) Feche a válvula do regulador de pressão do botijão (torneira).
- ▶ Certifique-se de que o vazamento de gás não é proveniente de algum manipulador (botão) do fogão, que ficou aberto indevidamente.
- ▶ Caso contrário, chame o **Serviço Autorizado**.

Cuidados com os queimadores (bocas)

- ▶ Coloque o queimador (boca) de forma correta. Caso ele não esteja colocado corretamente, pode vir a derreter.
- ▶ Não derrube os queimadores, pois isso pode empená-los.

Uso do papel alumínio

- ▶ Nunca utilize papel alumínio na mesa ou no chão do forno. O papel alumínio pode obstruir o furo de passagem de ar e alterar o rendimento das bocas ou forno como também queimar a sua panela. Pode ocorrer também retorno da chama e consequentemente danos aos utensílios e ao fogão.

Compromisso com o meio ambiente

- ▶ Desenvolvemos eletrodomésticos que aliam tecnologia, estilo e inovação que, permitem criar a consciência de um mundo melhor, fortalecendo seu compromisso na preservação do meio ambiente. Como prova disso, utiliza no tratamento de superfície das chapas metálicas materiais isentos de metais pesados e a tinta da pintura dos fogões é isenta de solventes.
- ▶ O material da embalagem é reciclável; procure selecionar materiais plásticos, papel, papelão e enviá-los às companhias de reciclagem.

Orientação para descarte do produto

- ▶ Encaminhe seu produto velho para empresas de reciclagem, onde poderão separar todos os componentes do fogão e reciclá-lo, contribuindo para o aumento da vida útil dos aterros e com a proteção do meio ambiente.

Precauções para limpeza e segurança

Nunca:

- ▶ Nunca deixe produtos inflamáveis ou objetos plásticos em contato com o fogão.
- ▶ Nunca deixe panelas com gordura dentro do forno.
- ▶ Nunca movimente seu fogão apoiando-se ou puxando-o pelas partes traseiras, (Ex.: Blindagem ou tubulações), nem com o mesmo em funcionamento. Além do risco de danos ao produto, o contato com partes metálicas pode causar acidentes.
- ▶ Nunca movimente seu fogão pelo puxador da porta do forno, para evitar danos e/ou acidentes.
- ▶ Nunca deixe o fogão em frente ou ao lado do refrigerador/freezer e em locais próximos a corrente de ar, pois todos estes fatores podem provocar choques térmicos na tampa de vidro e/ou porta do forno, além de prejudicar o desempenho do cozimento.
- ▶ Nunca utilize a porta do forno como base de apoio para panelas ou qualquer outro utensílio.
- ▶ Nunca utilize a tampa do fogão para pendurar pano de prato, pois poderá ocasionar incêndio.
- ▶ Na preparação de alimentos, evite o derramamento de líquidos para não causar a elevação das chamas e tão pouco esparrar óleo quente contra o seu corpo.

Sempre:

- ▶ Sempre utilize o seu fogão com toda as grades.
- ▶ Sempre deixe a distância de 3 a 5 cm entre recipientes e as laterais interna do forno ao utilizá-lo.
- ▶ Sempre pré-aqueça o forno por 15 minutos, em temperatura máxima no preparo de assados.
- ▶ Sempre acompanhe o preparo do alimento pelo visor da porta, evite abrir a porta para economizar tempo, gás e obtenha um assado uniforme.
- ▶ Sempre verifique se as grades e espalhadores estão frios antes de fechar o tampão de vidro.

Atenção:

- ▶ Nunca deixe panos de prato ou similares pendurados sobre o tampão de vidro do fogão, e jamais instale o produto próximo a cortinas móveis, especialmente de tecido.
- ▶ Nunca deixe panelas com gordura ou óleo no forno, em caso de derramamento e/ou acúmulo excessivo do óleo, este poderá entrar em combustão quando o forno estiver aceso.
- ▶ Nunca utilize máquinas de limpeza a vapor para limpar seu produto, conforme NBR IEC 60335-02-06.

Instruções de Uso

Queimadores da Mesa

Passos para o acendimento dos queimadores da mesa (Fig.13):

- 1|Acione o acendimento automático ou fósforo e mantenha ligado (A)(C).
- 2|Pressione o botão e gire até a posição (máx) (B)(D).
- 3|Acenda o queimador e verifique se a chama permanece acesa (B)(D).
- 4|Solte o botão do acendimento automático e regule a chama até a altura desejada.

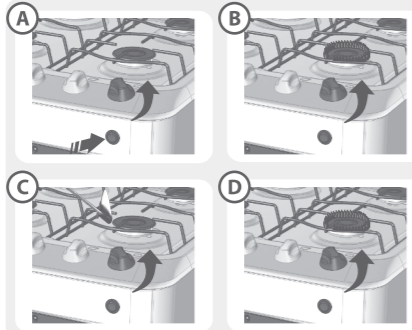

Fig. 13

⚠ ADVERTÊNCIA

Caso a chama se apague, posicione o botão do queimador imediatamente na posição fechado antes de reacender.

FORNO COM VÁLVULA DE SEGURANÇA

Todos os nossos fogões possuem o sistema de VÁLVULA DE SEGURANÇA no forno. Esta válvula impede o fornecimento de gás com o queimador desligado, prevenindo assim, acidentes devido a chama apagar durante o uso ou em caso de descuido o registro permanecer aberto.

Passos detalhados para o acendimento do forno:

- 1|Abra a porta do forno (A).
- 2|Aperte o botão do forno, gire até a posição (280°C) e mantenha pressionado (B).
- 3|Acione o acendimento automático (C) e mantenha pressionado até que a chama do forno acenda, continue com o botão do forno pressionado por 10 segundos (E), solte o botão e regule até a temperatura desejada.

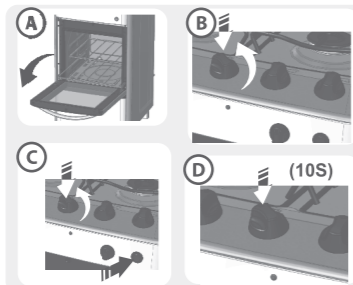

No caso da chama apagar, desligue o botão do forno e repita os passos 2 e 3 (ao lado) após alguns segundos.

4|Para acender o forno utilizando fósforo, acenda o fósforo (E) e direcione até a saída de gás, aperte o botão do forno e gire até a posição "280°C" mantendo pressionado (F) até a chama do queimador acender.

5|Logo que a chama do forno acender, continue com o botão do forno pressionado por 10 segundos (G).

6|Solte o botão do forno e verifique se a chama permanece acesa (H).

No caso da chama apagar, desligue o botão do forno e repita os passos acima após alguns segundos.

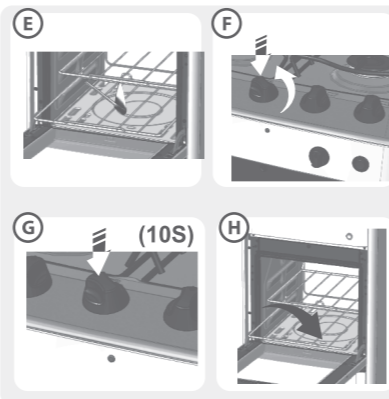

Utilização do Forno

- 1|Depois que o forno estiver aceso, feche a porta e faça um pré-aquecimento de 15min;
- 2|Coloque o alimento sobre a prateleira e regule conforme sua necessidade;
- 3|Evite abrir a porta do forno. Monitore o assado do alimento pelo visor;
- 4|Não abra e feche a porta do forno com movimentos rápidos, pois a chama pode apagar.

⚠ ADVERTÊNCIA

Nunca use seu forno sem o chão do forno.

Utilize luvas térmicas para manusear os recipientes dentro do forno em funcionamento e/ou aquecido.

Prateleira do Forno: Modelo Simples (Fig. 15)

Modelos: ver Tabela de Características Técnicas Pág.15.

Os fogões possuem uma trava na prateleira do forno que não permite que ela vire ou saia facilmente, dando maior segurança na utilização deste. Para retirá-la puxe-a totalmente para frente, levante a parte frontal e puxe-a novamente. Para recolocá-la, proceda de modo inverso. O seu fogão permite a utilização da prateleira em 3 níveis de altura.

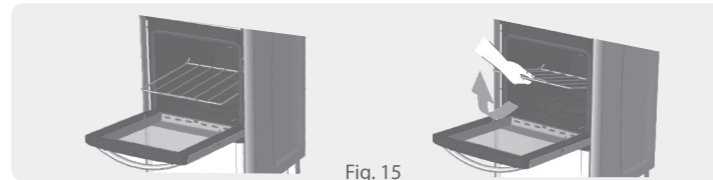

Fig. 15

Instalação ou Troca da sua Lâmpada do forno a Gás

⚠ ADVERTÊNCIA

Assegure-se de que o seu fogão está desligado antes de substituir a lâmpada, para evitar a possibilidade de choque elétrico.

A tensão da lâmpada deve estar de acordo com a tensão do seu produto (127 V ou 220V).

Utilize somente lâmpadas 25W com rosca E14, para uso no forno.

1|Feche o registro do gás, desligue o fogão da tomada elétrica e certifique-se de que o botão luz/acendimento esteja na posição desligado. Identifique a localização da lâmpada em seu fogão (Fig.A).

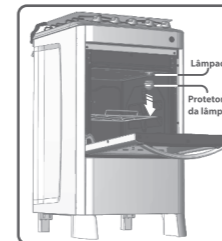

Fig. A

2|Gire o protetor da lâmpada no sentido anti-horário (para esquerda), até soltá-lo completamente (Fig. B).

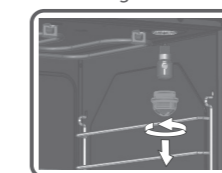

Fig. B

3|Gire a lâmpada no sentido anti-horário (para esquerda), até soltá-la completamente (Fig. B).

4|Rosqueie a nova lâmpada com cuidado no sentido horário (para direita) e certifique-se que está bem encaixada (Fig. C).

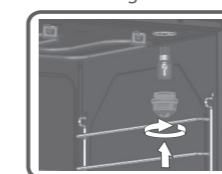

Fig. C

5|Ligue o fogão na tomada e teste o funcionamento da lâmpada acionando o botão Dupla Função.

6|Após verificar o funcionamento da lâmpada, coloque novamente o botão Dupla Função na posição desligado recolocando o protetor da lâmpada rosqueando no sentido horário (para direita) (Fig. C). Certifique-se que está bem encaixado.

Forno Autolimpante

Modelos: ver Tabela de Características Técnicas Pág.15.

As laterais internas do forno (Fig.16), são revestidas com um tipo de esmalte especial microporoso, que submetido a altas temperaturas, reage com a gordura proporcionando a redução do teor de óleo e gordura que ficam acumulados nas paredes internas, após a utilização do forno. Esse tipo de revestimento não é tóxico. Ele também não altera a qualidade e/ou o tempo de cozimento. A limpeza do forno autolimpante é realizada automaticamente durante a sua operação normal de funcionamento.

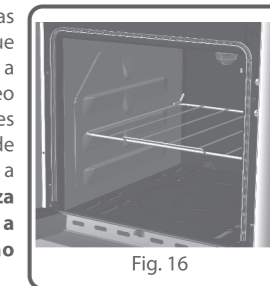

Fig. 16

Limpeza do Forno

▶ As paredes do forno autolimpante são revestidas de um esmalte especial que trabalha constantemente, eliminando manchas de óleo e gordura enquanto o forno estiver em funcionamento.

▶ Para remover o excesso de gordura use um pano úmido ou esponja macia com detergente neutro ou produto desengordurante.

⚠ ADVERTÊNCIA

Após a limpeza do forno, encaixe adequadamente as prateleiras.

IMPORTANTE: São necessários os seguintes cuidados com o forno autolimpante:

- 1| Não derramar substâncias como óleo, gorduras, massas, molhos ou qualquer outro material que venha a manchar o esmalte autolimpante;
- 2| Para não saturar o revestimento autolimpante, alternar o uso do forno entre alimentos gordurosos e não gordurosos.

Sempre centralize o alimento na prateleira para evitar que óleo ou molho respingue na lateral do forno.