

Lenoxx

Lenoxx

HOME THEATER HT-723



CONEXÃO
USB

MPEG4
DVD

Karaoke

Reproduz CD±R · DVD±R · SVCD · VCD · JPEG · MPEG4(AVI) · MP3
Karokê

Entrada para dispositivo USB com função ripping

MANUAL DO USUÁRIO

Parabéns!

Você acaba de se tornar proprietário de um aparelho de alta qualidade, o **Home Theater HT-723**. Leia atentamente este Manual de Instruções para usufruir todas as funções do aparelho. Agradecemos a sua escolha, pois sua satisfação é a nossa maior meta.

Distribuidor Autorizado Lenoxx

LEIA ANTES DE USAR O APARELHO

Para evitar danos ou acidentes, leia atentamente as instruções abaixo antes de instalar e usar o aparelho.

LIGAÇÃO À REDE ELÉTRICA

Este aparelho dispensa ajuste de voltagem, pois opera em uma ampla faixa da rede de energia elétrica, de 100~240V CA. Desenrole o cabo de força e insira o plugue, com dois pinos, numa tomada CA da rede elétrica.

OBS: Quando não for usar o aparelho por longo período de tempo, remova o cabo de força da tomada, puxando sempre pelo plugue, nunca pelo fio.

CUIDADO:

Para evitar risco de incêndio ou choque elétrico, não exponha estes produto a chuva ou umidade. Não abra este produto nem tente fazer qualquer reparo em seu interior. Se necessário, encaminhe este produto a um serviço autorizado.

AC OPERATION

This set has no voltage selector switch and operates on wide range of power supply voltages, from 100V to 240V AC. Unravel the AC power cord and insert the plug into a standard AC outlet.

OBS: When this appliance is not in use, unplug the AC power cord completely from AC power socket by pulling the plug. Never pull the power cord itself.

WARNING:

To prevent fire or shock hazard, do not expose this appliance to rain or moisture. Do not remove cover. There are no user serviceable parts inside. Refer servicing to qualified service personnel.



CUIDADOS com a VENTILAÇÃO

Não obstrua os orifícios de ventilação deste produto.

VENTILATION WARNING

Do not impede normal ventilation of this product's intended use.

CUIDADOS COM LÍQUIDOS

Este produto não deve ficar exposto à chuva, goteiras ou umidade. Não coloque sobre este produto vasos ou jarras contendo líquidos.

DRIPPING WARNING

Do not expose this product to dripping or splashing. Do not place objects filled with liquid, such as vases, on top of this product.

TERMO DE GARANTIA

Prezado Consumidor:

O **DISTRIBUIDOR AUTORIZADO LENOXX** assegura ao proprietário-consumidor deste aparelho garantia contra qualquer defeito de material ou de fabricação que nele se apresentar no prazo legal de 90 (noventa) dias mais 90 (noventa) dias de cortesia, totalizando 180 (cento e oitenta) dias, contados a partir da data de emissão da Nota Fiscal de Venda, desde que tenha sido instalado e utilizado conforme orientações contidas no Manual do Usuário e exclusivamente para uso doméstico.

O **DISTRIBUIDOR AUTORIZADO LENOXX** restringe sua responsabilidade à substituição das peças defeituosas desde que, a critério de seu técnico credenciado, se constatem falhas em condições normais de uso.

NÃO ESTÃO COBERTOS PELA GARANTIA:

- 1 materiais plásticos, gabinetes, antenas, pilhas (quando fornecidas), cabos de ligação (cortados, rompidos ou indevidamente isolados) e conectores danificados no ato da instalação ou desinstalação do aparelho;
- 2 a eliminação de interferências externas ao produto, que prejudiquem seu desempenho, correção de problemas de recepção inerentes ao local ou decorrentes do uso de antenas inadequadas;
- 3 o transporte, mão de obra e remoção de produtos para conserto e/ou instalação e atendimento em domicílio;
- 4 o atendimento em cidades que não possuam serviços autorizados, sendo as despesas e riscos de transporte de ida e volta do aparelho à autorizada de total responsabilidade do consumidor.

O DISTRIBUIDOR AUTORIZADO LENOXX DECLARA A GARANTIA NULA OU SEM EFEITO:

- 1 se o aparelho sofrer qualquer dano provocado por queda, acidentes, agentes da natureza;
- 2 se for usado em desacordo com o Manual do Usuário;
- 3 se for ligado a rede elétrica imprópria;

- 4 em caso de flutuações excessivas de energia elétrica;
- 5 em caso de uso comercial/profissional;
- 6 se forem utilizadas mídias não originais;
- 7 se o número de série for removido ou rasurado;
- 8 em caso de rasura da Nota Fiscal, ou na ausência da apresentação desta;
- 9 se o aparelho for alterado, apresentar sinais de violação, ajuste ou conserto por pessoa não credenciada pelo **DISTRIBUIDOR AUTORIZADO LENOXX**;
- 10 se o produto adquirido provier de venda no estado, caracterizada por meio de Nota Fiscal de Venda, ou ainda se o preço de venda for muito inferior ao praticado pelo mercado;
- 10a no caso de venda no estado ou mostruário, não nos responsabilizamos pela ausência de quaisquer acessórios.

O **DISTRIBUIDOR AUTORIZADO LENOXX** obriga-se a prestar os serviços acima referidos somente nas localidades onde mantiver oficinas de serviços, próprias ou especificamente autorizadas, para atender este aparelho. O proprietário-consumidor será, portanto, o único responsável pelas despesas e riscos de transporte deste aparelho à oficina autorizada **LENOXX** mais próxima (ida e volta).

NOTA. A **LENOXX** se isenta de qualquer responsabilidade decorrente da aquisição da chamada garantia estendida perante qualquer seguradora/revenda. O prazo de garantia se restringe ao total acima mencionado.

SAC – SERVIÇO DE ATENDIMENTO AO CLIENTE

Para elucidar qualquer dúvida ou efetuar reclamações, favor contatar o nosso serviço de atendimento pelo telefone (11) 3339-9954 (São Paulo) ou DDG 0800-77-29-209 (demais localidades) – seg. a qui. das 8h00 às 17h30 e sex. das 8h00 às 16h30 – ou envie e-mail para sac@lenoxx.com.br. Você também pode consultar nosso site, www.lenoxx.com.br. A garantia é válida somente em território brasileiro.

Lenoxx

ESPECIFICAÇÕES TÉCNICAS

DVD Player

<i>Tipo de laser</i>	Laser semiconductor, comprimento de onda de 650 nm
<i>Sistema de sinal</i>	NTSC, PAL-M, PAL e AUTO
<i>Formato do vídeo</i>	16:9, 4:3 panscan, 4:3 letterbox
<i>Saída de vídeo</i>	1 Vp-p (75Ω)
<i>Saída de Y vídeo</i>	1 Vp-p (75Ω)
<i>Nível de saída de vídeo</i>	286 mV P-P (75Ω)
<i>Resposta de frequência de áudio</i>	20 Hz – 22 kHz (sampling de 48 ou 96 kHz)
<i>Capacidade leitura USB</i>	4 Gb

Rádio

<i>Faixas de sintonia</i>	87,5 a 108 Mhz
<i>Sensibilidade efetiva</i>	25 dB
<i>Sensibilidade de auto-sintonia</i>	25 dB
<i>Relação sinal/ruído</i>	40 dB
<i>Separação de canais estéreo</i>	25 dB (1 kHz)

Amplificador

<i>Potência de saída</i>	modo estéreo (DIN): 2 x 40W (RMS) modo surround (1 kHz): 2 x 40W (RMS) caixa central: 1 x 40W (RMS) subwoofer: 70W (RMS)
<i>Potência total de saída</i>	270 W (RMS)
<i>Relação sinal/ruído</i>	> 60 dB

Aparelho

<i>Especificações elétricas</i>	CA, 100-240V, 50/60 Hz
<i>Consumo de energia</i>	50W
<i>Dimensões (A x L x P)</i>	50 x 360 x 260 mm
<i>Peso do aparelho</i>	1,7 kg

Caixas acústicas

<i>Impedância</i>	4 Ω
<i>Dimensão do alto-falante</i>	3 polegadas
<i>Dimensão (A x L x P)</i>	110 x 90 x 87 mm
<i>Peso</i>	0,3 kg

Subwoofer

<i>Impedância</i>	4 Ω
<i>Dimensão do alto-falante</i>	5,25 polegadas
<i>Dimensão (A x L x P)</i>	310 x 105 x 310 mm
<i>Peso</i>	2,8 kg

Projeto e especificações técnicas sujeitos a alterações sem prévio aviso. [CQ_Rev.04_Abr_14].

As figuras apresentadas neste manual são de caráter ilustrativo; não são necessariamente fiéis ao produto em si.

OBSERVAÇÕES INICIAIS

Este aparelho reproduz os seguintes tipos de discos:

Tipo de Disco	Logo
DVD vídeo (região 4)	
DVD-R	
JPEG	Arquivos .JPG ou .JPEG
CD de áudio	
CD-R	
CD-RW	
MP3	
AVI	

OBSERVAÇÕES

- ▶ Todo DVD Player é projetado e fabricado de modo a decodificar informações regionais gravadas nos discos. Os aparelhos de uma região não reproduzem discos gravados para outra região. Este aparelho reproduz discos DVD da Região 4 (Austrália, Nova Zelândia, Américas Central e do Sul), da Região 0 (universal) ou indicados com «ALL» (todas as regiões).
- ▶ Este aparelho não reproduz discos CD-I, CD-ROM ou DivX. Não reproduz as partes de dados de discos CD-Extra ou DVD-ROM.
- ▶ Não reproduz discos gravados em outros formatos (como o SECAM francês) ou codificados para outras regiões que não a região 4.
- ▶ Não reproduz discos danificados, riscados ou sujos.

- ▶ Se o símbolo surgir na tela durante uma operação, significa que tal operação não é permitida para aquele disco, modo, momento ou região.
- ▶ A nitidez das imagens de discos .JPG ou .JPEG depende da resolução e método de gravação originais.

ESTRUTURA DE UM DISCO

Normalmente, um DVD de vídeo é dividido em títulos, os quais são subdivididos em capítulos:

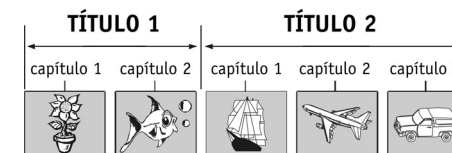

Por sua vez, um CD de áudio é dividido em faixas:



INDICAÇÕES TÍPICAS NA CAPA DE UM DVD

	Número de idiomas disponíveis no disco
	Número de legendas disponíveis no disco
	Ângulos de visão alternativos disponíveis em algumas cenas
	Proporções de tela disponíveis
	Região do disco.

CONHEÇA O SEU APARELHO – FRENTE

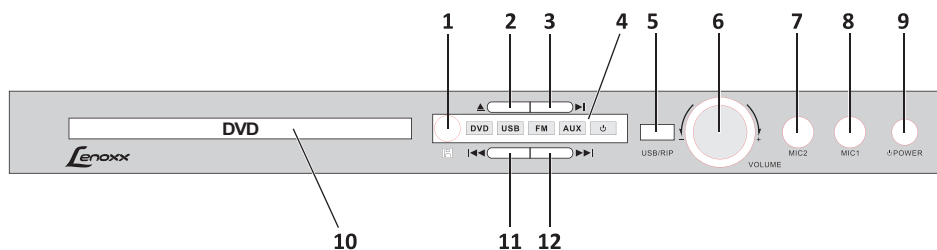

Painel frontal

- | | |
|--|---|
| <p>1 Sensor do controle remoto
Aponte o controle remoto nesta direção.</p> <p>2 Tecla OPEN/CLOSE ▲
Pressione para abrir e fechar o compartimento do disco.</p> <p>3 Tecla PLAY/PAUSE ►
Pressione para iniciar/pausar a reprodução de um disco.</p> <p>4 Painel indicador de Funções
Exibe o modo ativo do aparelho.</p> <p>5 Entrada USB
Conecte aqui dispositivo USB para <i>ripping</i> e reprodução de arquivos MP3.</p> <p>6 Controle de volume
Gire para aumentar e diminuir o volume.</p> | <p>7 Entrada para microfone 2</p> <p>8 Entrada para microfone 1</p> <p>9 Chave POWER ⏻
Pressione a chave POWER para desligar o aparelho totalmente.</p> <p>10 Compartimento do disco
Abra para inserir um disco com a etiqueta ou parte impressa voltada para cima.</p> <p>11 Tecla PREV ◀◀
Pressione para saltar ao capítulo/faixa anterior.</p> <p>12 Tecla NEXT ▶▶
Pressione para saltar ao capítulo/faixa seguinte.</p> |
|--|---|

CONTEÚDO DA EMBALAGEM

1 DVD player • 1 caixa *subwoofer* e cabo de conexão • 5 caixas-satélite e cabos de conexão
1 cabo de áudio/vídeo • 1 controle remoto • 1 microfone • 1 Manual do Usuário

IDENTIFICAÇÃO E RESOLUÇÃO DE PROBLEMAS

Sintoma	Causa/Solução
<ul style="list-style-type: none"> O aparelho não liga. 	<ul style="list-style-type: none"> O cabo de força não está devidamente inserido na tomada. Um mecanismo de segurança foi ativado. Desligue o aparelho, retire o plugue da tomada, aguarde um ou dois minutos e volte a ligá-lo.
<ul style="list-style-type: none"> A imagem parece distorcida. 	<ul style="list-style-type: none"> Limpe o disco. O HT-723 está conectado ao televisor através de um videocassete e o sistema de proteção contra cópias não autorizadas pode estar ativado. Conecte o HT-723 diretamente ao televisor.
<ul style="list-style-type: none"> O formato de tela não pode ser mudado. 	<ul style="list-style-type: none"> O formato de tela está definido no próprio DVD e não é possível modificá-lo. Se estiver um cabo S-vídeo, conecte o HT-723 diretamente ao televisor. Alguns televisores não aceitam outro formato de tela.
<ul style="list-style-type: none"> Não há imagem. 	<ul style="list-style-type: none"> Verifique se todas as conexões estão corretas. Verifique se o cabo de vídeo não está danificado. Selecione o canal/mo de vídeo correto no televisor. Verifique se o DVD Player e o televisor estão ligados. Pressione a tecla SOURCE até que a tela mostre o indicador DVD. O aparelho está configurado para modo Progressive Scan, mas as conexões com o televisor foram feitas com cabo de vídeo normal ou S-Vídeo.
<ul style="list-style-type: none"> Não há som. O som está distorcido. 	<ul style="list-style-type: none"> Pressione a tecla LANGUAGE várias vezes. O disco pode ter codificação DTS, ou ter um canal de áudio vazio. Selecione outro idioma. Verifique se as conexões de áudio e vídeo estão corretas. Verifique se as configurações de entrada no televisor e aparelho de som estão corretas. Um mecanismo de segurança foi ativado. Desligue o aparelho, retire o plugue da tomada, aguarde um ou dois minutos e volte a ligá-lo. Verifique se o cabo de áudio não está danificado. O sistema está em modo pausa, câmera lenta ou câmera rápida. Pressione a tecla PLAY/PAUSE ► novamente. Use um disco original; discos copiados podem ter volume mais baixo. Ajuste o volume do televisor. Verifique se a tecla MUTE não está acionada. Se estiver, pressione-a novamente para desativá-la.

CUIDADOS COM O APARELHO

- ▶ Os orifícios de ventilação do aparelho devem sempre permanecer desobstruídos. Nunca embuta o aparelho, nem o coloque em um lugar que possa tapar os orifícios de ventilação.
- ▶ Use o aparelho sobre uma superfície firme e nivelada, livre de vibrações, e não coloque nada sobre ele.
- ▶ Não use o aparelho sob a luz direta do sol, perto de fontes de calor ou em locais muito quentes.
- ▶ Mantenha o aparelho longe de fontes magnéticas.
- ▶ Mantenha o aparelho afastado de outros eletroeletrônicos domésticos (computadores, fax) que geram ruído eletrônico.
- ▶ Nunca use este aparelho perto da água ou em locais muito úmidos.
- ▶ Ao retirar o cabo de força da tomada, sempre segure-o pelo plugue, pois puxar o próprio cabo pode danificar a fiação interna.
- ▶ Desligue o aparelho da tomada durante tempestades com raios.
- ▶ Não coloque objetos pesados sobre o aparelho.
- ▶ Nunca coloque objetos com água ou outro líquido sobre o aparelho. Se houver derramamento de líquido sobre o aparelho, desligue-o imediatamente da tomada e entre em contato com um posto de assistência técnica.
- ▶ Nunca retire a tampa do gabinete. Você pode levar choque em algumas peças internas e danificar o aparelho.
- ▶ Limpe apenas com um pano seco macio.
- ▶ Nunca use óleo, solvente, derivados de petróleo, *thinner* ou inseticida no aparelho.
- ▶ Nunca insira objetos estranhos no compartimento do disco ou nas aberturas do aparelho.
- ▶ Sobre condensação: Mudanças bruscas de temperatura e armazenamento ou funcionamento em ambientes muito úmidos podem provocar condensação no interior do aparelho, o que poderá danificá-lo. Se isso acontecer, deixe o aparelho ligado sem nenhum disco seu interior por cerca de uma hora.
- ▶ Esse aparelho contém pontos de voltagem perigosamente elevadas em seu interior.
- ▶ Não retire a tampa externa para evitar o risco de choque elétrico.
- ▶ Se o aparelho não funcionar corretamente devido a descarga eletrostática, desligue-o, retire o plugue da tomada, aguarde alguns minutos e volte a ligá-lo.
- ▶ Assegure-se que todas as conexões elétricas (incluindo o plugue do cabo de força e quaisquer extensões elétricas porventura usadas) estejam corretas e em acordo com as instruções dos fabricantes.
- ▶ Retire o cabo de força da tomada se não for usar o aparelho por um longo período de tempo.
- ▶ Interrompa o uso do aparelho se este não estiver funcionando corretamente ou se estiver de alguma forma danificado. Retire o cabo de força da tomada e consulte um técnico especializado.

CONHEÇA O SEU APARELHO – ATRÁS

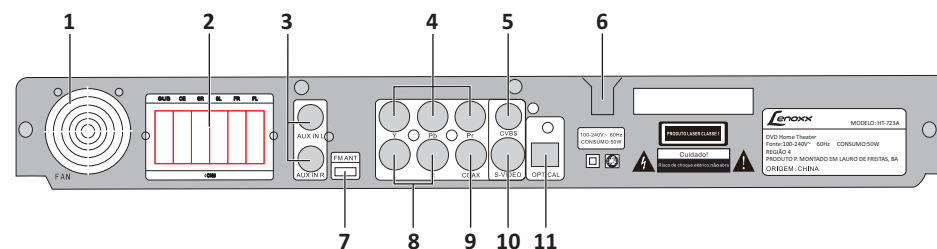

Painel traseiro

- | | |
|---|--|
| <p>1 Ventilador</p> <p>2 Saídas para caixas acústicas
Insira aqui os fios das caixas frontais (central, esquerda e direita) e traseiras (esquerda e direita), e do <i>subwoofer</i>.</p> <p>3 Entrada AUX IN L e R (esq. e dir.)
Para conectar outro aparelho, como um MP3 Player, por exemplo.</p> <p>4 Saída videocomponente de sinais Y, Pb, Pr
Para conexão com televisores compatíveis com esses sinais.</p> <p>5 Saída CVBS
Para conectar o cabo de vídeo incluso (plugue amarelo).</p> | <p>6 Cabo de força
Insira o plugue do cabo em uma tomada da rede elétrica.</p> <p>7 Entrada para antena-fio FM
Conecte aqui a antena-fio para FM.</p> <p>8 Saídas de áudio esq. (L) e dir. (R)
Para conectar o cabo de áudio incluso (plugues vermelhos e brancos).</p> <p>9 Saída coaxial de áudio digital</p> <p>10 Saída S-VÍDEO</p> <p>11 Saída OPTICAL para som digital</p> |
|---|--|

CONHEÇA O SEU CONTROLE REMOTO

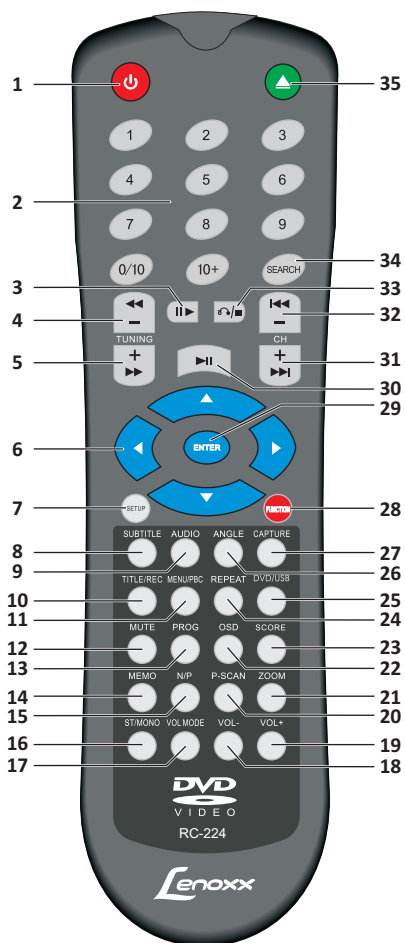

- 1 Tecla **POWER** Pressione para ligar e desligar (isto é, colocar em modo standby) o aparelho.
- 2 Teclas numéricas 0 a 9 Usadas em menus de um DVD ou para selecionar faixas de um CD ou MP3.
- 3 Tecla **STEP II** Pressione repetidamente para avançar um filme quadro a quadro.
- 4 Tecla **TUNING-** e **◀** Para sintonizar emissora de frequência mais baixa (em modo Rádio) ou para retroceder rapidamente um disco.

- 5 Tecla **TUNING+** e **▶** Para sintonizar emissora de frequência mais alta (em modo Rádio) ou para avançar rapidamente um disco.
- 6 Teclas direcionais **◀, △, ▽, ▶** Para selecionar itens em menus ou faixas de discos.
- 7 Tecla **SETUP** Para acessar o menu de configuração (setup) do aparelho.
- 8 Tecla **SUBTITLE** (e **RIPPING**) Para exibir, desativar e selecionar legendas, e para fazer *ripping* de discos.
- 9 Tecla **AUDIO** Para selecionar canais de áudio num DVD contendo outros idiomas.
- 10 Tecla **TITLE/REC** **TITLE:** para acessar o menu de títulos de um DVD, se houver. **REC:** permite gravar voz e fundo musical de um karaokê em formato MP3 no dispositivo USB.
- 11 Tecla **MENU/PBC** Para acessar o menu de um disco DVD ou VCD.
- 12 Tecla **MUTE** Para desativar o som. Pressione novamente para restaurar o som.
- 13 Tecla **PROG** Pressione para incluir faixas num programa de reprodução. Em modo Rádio, pressione para sintonizar emissoras automaticamente e armazená-las nas posições de memória.
- 14 Tecla **MEMO** Para incluir emissoras de rádio na memória.
- 15 Tecla **N/P** Para alternar entre sistema de cores PAL-M, NTSC, PAL e AUTO.
- 16 Tecla **ST/MONO** Para alternar entre modo estéreo e monaural (em modo Rádio).
- 17 Tecla **VOL. MODE** Pressione uma ou mais vezes para selecionar a função da qual você deseja ajustar o volume ou intensidade. **FL** (caixa frontal esquerda); **FR** (caixa frontal direita); **SL** (caixa traseira esquerda); **SR** (caixa traseira direita) **CE** (caixa central); **SW** (subwoofer); Volume; **TR** (Treble/agudos); **BA** (Balanço).
Depois de selecionar a função, use as teclas **VOL+** e **VOL-** para efetuar os ajustes desejados.
- 18 Tecla **VOL-**
- 19 Tecla **VOL+**
- 20 Tecla **ST/MONO**
- 21 Tecla **MEMO**
- 22 Tecla **PROG**
- 23 Tecla **MUTE**
- 24 Tecla **MENU/PBC**
- 25 Tecla **TITLE/REC**
- 26 Tecla **SUBTITLE**
- 27 Tecla **AUDIO**
- 28 Tecla **SETUP**
- 29 Tecla **ENTER**
- 30 Tecla **TUNING-**
- 31 Tecla **TUNING+**
- 32 Tecla **STEP II**
- 33 Tecla **SEARCH**
- 34 Tecla **0/10**
- 35 Tecla **▶**

CUIDADOS COM OS DISCOS

- ▶ Nunca encoste na superfície de um disco.

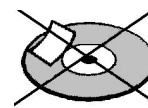

- ▶ Nunca grude etiquetas ou qualquer tipo de material na superfície de um disco.



Segure o disco pela borda.

- ▶ Nunca use produtos químicos como sprays para discos, líquidos anti-estática, benzeno ou thinner: estes produtos podem danificar permanentemente a superfície do disco.

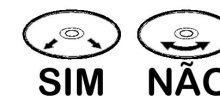
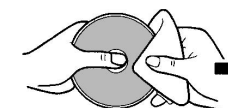

- ▶ Recoloque os discos na embalagem original assim que terminar de tocá-los.
- ▶ Não exponha um disco à luz direta do sol, à umidade excessiva ou a altas temperaturas por períodos prolongados.

- ▶ Nunca insira mais de um disco na bandeja do compartimento.

- ▶ Nunca insira um disco de cabeça para baixo no interior do compartimento.

- ▶ Nunca force o fechamento do compartimento com um disco mal inserido dentro.

- ▶ Se houver manchas de dedos ou poeira na superfície do disco, limpe-o com um pano macio em movimentos retos do centro para fora. Nunca limpe um CD ou DVD com movimentos circulares.

RÁDIO

Antes de operar o rádio, verifique se a antena-fio para FM está posicionada onde o sinal é mais forte.

- 1 Ligue o aparelho.
- 2 Pressione a tecla **FUNCTION** até que o display mostre a frequência desejada. Veja exemplo abaixo:



- 3 Para sintonizar uma emissora automaticamente, pressione e mantenha pressionada a tecla **TUNING-** ou **TUNING+**.
 - O aparelho fará uma varredura das frequências até sintonizar uma emissora.
- 4 Para sintonizar uma emissora manualmente, pressione e solte repetidamente a tecla **TUNING-** ou **TUNING+** até sintonizar a emissora desejada.
- 5 Para alternar entre recepção FM estéreo e monoaural, pressione a tecla **ST/MONO** do controle remoto.
 - Ao selecionar recepção estéreo em modo Rádio, tenha em mente que o som será reproduzido em estéreo, mas apenas nas caixas frontais R & L e no subwoofer.

COMO MEMORIZAR EMISSORAS MANUALMENTE

- 1 Escolha a posição em que deseja memorizar a emissora digitando o número correspondente no teclado numérico do controle remoto (de 1 a 40).
- 2 Pressione as teclas **TUNING-** ou **TUNING+** até sintonizar a emissora desejada.
- 3 Pressione por mais de um segundo a tecla **MEMO** do controle remoto.
 - O aparelho armazenará a emissora sintonizada na memória.
 - Você pode pré-sintonizar até 40 emissoras FM.
- 4 Repita as etapas 1 a 3 para memorizar outras emissoras.
- 5 Para sintonizar as emissoras armazenadas na memória, pressione as teclas **CH-** (◀◀) ou **CH+** (▶▶) quando o aparelho estiver em modo Rádio.

COMO MEMORIZAR EMISSORAS AUTOMATICAMENTE

- 1 Aperte a tecla **SEARCH** do controle remoto.
 - O aparelho fará uma varredura das frequências e memorizará automaticamente até 40 emissoras disponíveis.
- 2 Para sintonizar as emissoras armazenadas na memória, pressione as teclas ◀◀ ou ▶▶ quando o aparelho estiver em modo Rádio.

- 18 Tecla **VOL-**
Para diminuir o volume.
- 19 Tecla **VOL+**
Para aumentar o volume.
- 20 Tecla **P-SCAN**
Para mudar o sistema de vídeo para P-Scan.
- 21 Tecla **ZOOM**
Para ampliar/reduzir uma área da imagem de um DVD.
- 22 Tecla **OSD**
Para mostrar na tela informações sobre títulos, capítulos e tempo.
- 23 Tecla **SCORE**
Para verificar pontuação em modo Karaoke em discos <VCD>.
- 24 Tecla **REPEAT**
Para repetir uma faixa, capítulo ou o disco inteiro.
- 25 Tecla **DVD/USB**
Para alternar entre modo DVD e modo USB.
- 26 Tecla **ANGLE**
Para selecionar ângulos alternativos de câmera (se houver).
- 27 Tecla **CAPTURE**
Permite capturar a imagem exibida e deixá-la como plano de fundo.
- 28 Tecla **FUNCTION**
Para alternar entre modo «RÁDIO», modo «AUX IN» e modo «DVD».
- 29 Tecla **ENTER**
Para confirmar uma seleção ou iniciar a reprodução de um disco.
- 30 Tecla **PLAY/PAUSE ▶||**
Pressione para iniciar a reprodução. Pressione novamente para pausar. Pressione uma terceira vez para reiniciar a reprodução.
- 31 Tecla **▶▶ e CH+**
Para avançar ao capítulo/faixa seguinte ou sintonizar um canal acima do atual.
- 32 Tecla **◀◀ e CH-**
Para retornar ao capítulo/faixa anterior ou sintonizar um canal abaixo do atual.
- 33 Tecla **STOP/RETURN ◀■**
Para interromper ou cancelar a reprodução de um disco.
- 34 Tecla **SEARCH**
Para acessar diretamente uma faixa ou capítulo. Em modo Rádio, armazena automaticamente as emissoras (veja página 25).
- 35 Tecla **OPEN/CLOSE ▲**
Para abrir/fechar o compartimento do disco.

COMO INSTALAR AS PILHAS DO CONTROLE

- 1 Retire a tampa do compartimento de pilhas.
- 2 Insira duas pilhas palito (tamanho AAA), respeitando as polaridades indicadas no interior do compartimento.

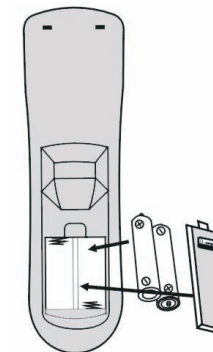

- 3 Feche a tampa, até ouvir um clique.

OBSERVAÇÕES

- ▶ Certifique-se que as pilhas estão instaladas com as polaridades (+ e -) na posição correta.
- ▶ Nunca misture pilhas novas e velhas, nem pilhas de tipos diferentes (normais, alcalinas, recarregáveis, carbono/zinco, níquel/cádmio etc.).
- ▶ Você pode usar pilhas recarregáveis ou não recarregáveis. Nunca tente recarregar uma pilha não recarregável; ela pode explodir.
- ▶ Quando não for usar o controle remoto por um longo período (mais de um mês), retire as pilhas do interior para evitar que vazem.
- ▶ Nunca aqueça ou desmonte uma pilha, nem jogue pilhas usadas no fogo, pois podem explodir.
- ▶ Mesmo que você utilize o controle remoto dentro da distância normal de operação (até 6 metros), o seu funcionamento pode ser prejudicado caso haja algum obstáculo entre o controle e o sensor do painel frontal.

CONEXÕES

CAIXAS DE SOM

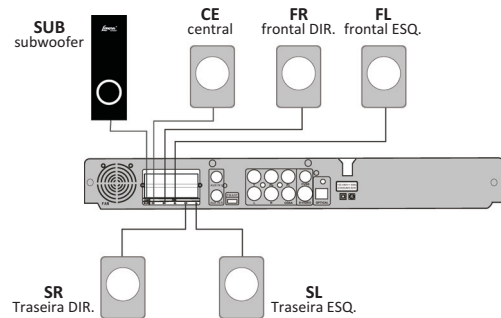

Atenção: desligue o aparelho e retire o cabo de força da tomada antes de efetuar qualquer tipo de conexão.

Conecte as caixas acústicas ao HT-723 inserindo a extremidade desencapada dos fios nos terminais de cor correspondente na parte de trás do aparelho.

CAIXA FRONTAL ESQUERDA

Conecte aos terminais FL.

CAIXA FRONTAL DIREITA

Conecte aos terminais FR.

CAIXA FRONTAL CENTRAL

Conecte aos terminais CE.

CAIXA TRASEIRA ESQUERDA

Conecte aos terminais SL.

CAIXA TRASEIRA DIREITA

Conecte aos terminais SR.

CAIXA SUBWOOFER

Conecte aos terminais SUB.

▶ Para assegurar a qualidade do som, use apenas as caixas acústicas que acompanham o aparelho.

▶ Nunca use alto-falantes com impedância menor que a dos que acompanham o aparelho.

CUIDADOS ESPECIAIS

- ▶ Certifique-se de que a parte desencapada dos fios está totalmente inserida nos terminais, mas não a capa isolante.
- ▶ Para evitar curto circuito dos fios de som, certifique-se que a parte desencapada dos fios não está em contato com outro terminal ou com a parte desencapada de outro fio. **Nem um filamento de um fio pode tocar outro fio de outro cabo.**
- ▶ Veja abaixo a ilustração de duas situações que **não** podem ocorrer.

FILAMENTOS SOLTOS ENCOSTANDO UM NO OUTRO PROVOCAM CURTO-CIRCUITO

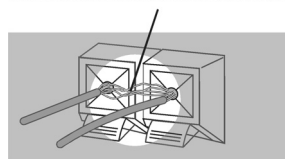

FIOS DESENCAPADOS ENCOSTANDO UM NO OUTRO PROVOCAM CURTO-CIRCUITO

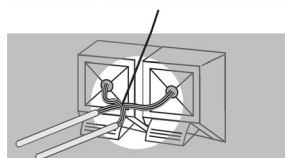

INSTALAÇÃO DE COLUNAS(cont.)

ÁUDIO CENTRAL



As opções são: «EXPANSIVO» (reforça os tons graves e agudos), «NORMAL» (não altera a tonalidade do áudio) e «DESLIGADO» (áudio padrão predefinido).

ÁUDIO SURROUND

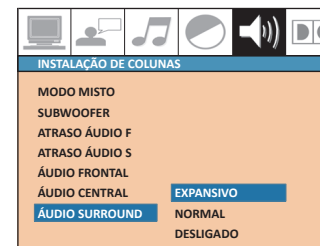

As opções são: «EXPANSIVO» (reforça os tons graves e agudos), «NORMAL» (não altera a tonalidade do áudio) e «DESLIGADO» (áudio padrão predefinido).

Se o seu amplificador/decodificador tiver saída Dolby Digital, você pode selecionar «ESTÉREO», «MONO ESQUERDO», «MONO DIREITO» ou «MIXED MONO» como saída.

INSTALAÇÃO DIGITAL

DIGITAL OUT

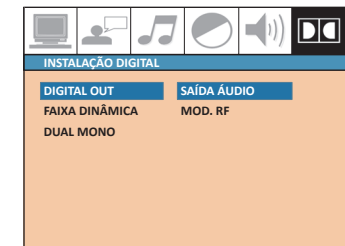

As opções são «SAÍDA ÁUDIO» (o som fica restrito, para evitar se assustar com o estrondo repentino de um filme) e «MOD. RF» (se quiser um som mais forte e real; esta é a opção padrão de fábrica do aparelho).

FAIXA DINÂMICA

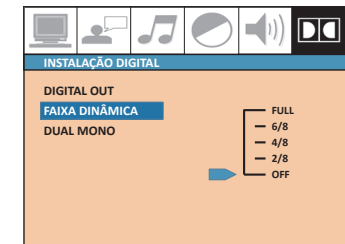

Este recurso é geralmente usado para tocar música em alto volume à noite sem perturbar os vizinhos. Esta configuração permite reduzir o volume e mesmo assim manter a qualidade tonal original. A unidade usada é o decibel e ajusta a variação entre o som mais baixo e o mais alto de uma trilha sonora. Use as teclas direcionais Δ e ▽ para selecionar a faixa dinâmica desejada.

DUAL MONO

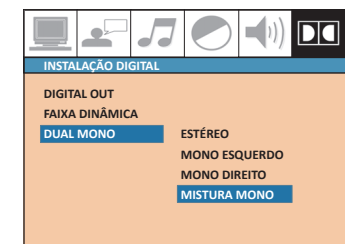

INSTALAÇÃO DE COLUNAS

A instalação de colunas refere-se a configurações das caixas acústicas.

MODO MISTO

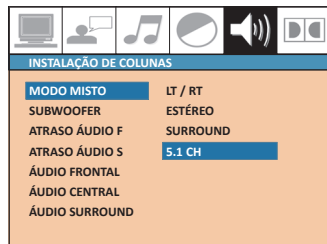

- ▶ «LT/RT». A sigla refere-se à trilha sonora esquerda e direita. Selecione esta opção quando o aparelho estiver conectado a um amplificador analógico de dois canais.
- ▶ «ESTÉREO». Selecione esta opção quando o aparelho estiver conectado apenas ao televisor.
- ▶ «SURROUND». Selecione esta opção para ativar o som *surround*.
- ▶ «5.1 CH». Selecione esta opção para ativar as 5 caixas mais o subwoofer.

SUBWOOFER

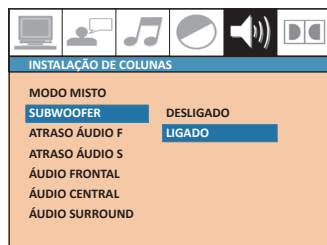

As opções do subwoofer são: «LIGADO» ou «DESLIGADO».

ATRASO ÁUDIO F

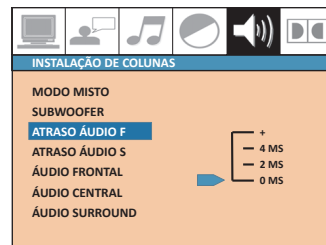

Esta opção atrasa o áudio das caixas frontais em relação ao áudio da caixa central.

ATRASO ÁUDIO S

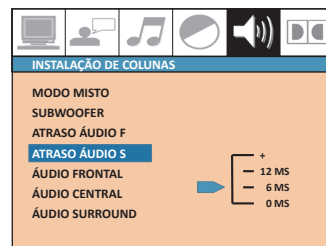

Esta opção atrasa o áudio *surround* em relação ao áudio da caixa central.

ÁUDIO FRONTAL

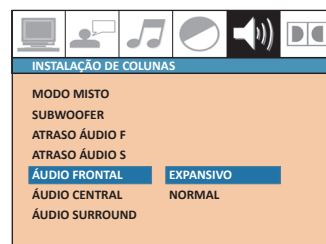

As opções são: «EXPANSIVO» (reforça os tons graves e agudos) e «NORMAL» (não altera a tonalidade do áudio).

TELEVISOR

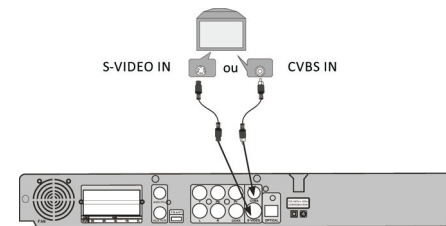

Desligue todos os aparelhos antes de efetuar uma conexão.

VÍDEO

- Conecte a saída **S-VIDEO** do HT-723 à entrada **S-VIDEO IN** do televisor usando um cabo S-video (não incluso); ou
- Conecte a saída **CVBS** do HT-723 à entrada **VIDEO IN** do televisor usando um cabo de vídeo (plugues amarelos), incluso.

ÁUDIO

Você pode conectar as saídas **AUDIO OUT** do HT-723 às entradas **AUDIO IN** de um televisor, CD player, gravador ou amplificador com DTS e/ou decodificador Dolby Digital.

OUTROS APARELHOS

Você pode conectar ao HT-723 outros aparelhos (MP3 Player, MP4 Player, CD Player, outro DVD Player etc.) usando as entradas auxiliares localizadas na parte de trás.

- ▶ Veja exemplo ao lado, em que um MP3 Player é conectado às entradas «AUX IN L» e «AUX IN R».
- ▶ Em modo AUX, os sons serão reproduzidos em estéreo, mas apenas nas caixas frontais R & L e no subwoofer.

ANTENA FM

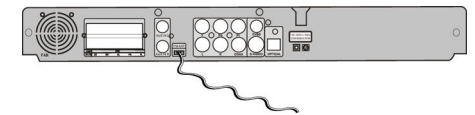

Sinais de rádio podem ser difíceis de captar em certos edifícios e sob certas condições. A antena-fio (inclusa) ajuda na recepção desses sinais. Essa antena destina-se apenas a uso interno.

Estenda e mova a antena até obter a melhor recepção possível.

- Mantenha a antena o mais distante possível de aparelhos de TV, videocassete, alto-falantes, cabos de TV ou qualquer fonte de radiação para evitar interferência.



POSICIONAMENTO DAS CAIXAS

Depois efetuar todas as conexões (das caixas acústicas e dos demais aparelhos), é hora de posicionar corretamente as caixas acústicas para desfrutar a melhor experiência sonora possível.

Para obter o melhor som possível, todas as caixas acústicas devem ser posicionadas conforme figura ao lado.

Entretanto, o HT-723 permite que você posicione a caixa central a até 1,6 m do ouvinte (posição **B**) ou afaste as caixas traseiras até 4,6 m do ouvinte (posição **C**).

As caixas frontais podem ser posicionadas entre 1 e 15 m do ouvinte (posição **A**).

Você pode posicionar as caixas traseiras atrás ou do lado do ouvinte, dependendo do formato da sala e outros fatores.

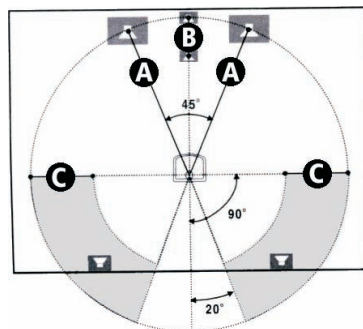

ALTURA

As caixas frontais esquerda, direita e central devem ser posicionadas preferivelmente na altura dos ouvidos do ouvinte.

As caixas traseiras não devem ficar abaixo da altura dos ouvidos do ouvinte.

Consulte o diagrama abaixo. A melhor altura para as caixas traseiras é a região **D**, mas também podem ser colocadas na região **C**.

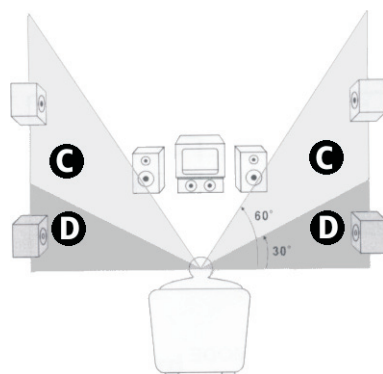

ATENÇÃO. Ouvir música acima de 85 decibéis pode causar danos ao sistema auditivo (Lei Federal nº 11.291/06).

AJUSTE DE IMAGEM

BRILHO



Use as teclas direcionais Δ e ∇ para selecionar o brilho desejado.

COR

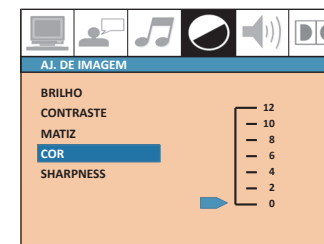

Use as teclas direcionais Δ e ∇ para selecionar o nível de saturação das cores desejado.

CONTRASTE

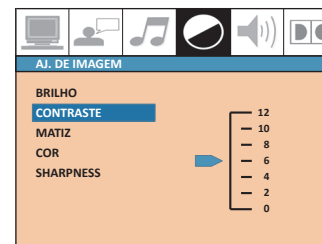

Use as teclas direcionais Δ e ∇ para selecionar o contraste desejado.

SHARPNESS

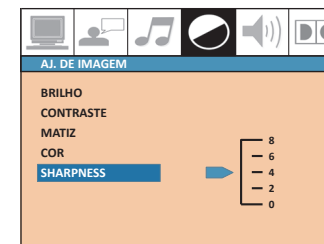

Use as teclas direcionais Δ e ∇ para ajustar a nitidez da imagem.

MATIZ

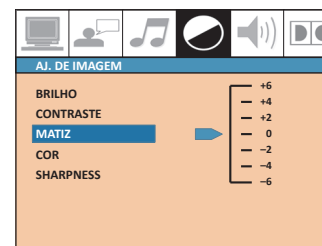

Use as teclas direcionais Δ e ∇ para selecionar o matiz desejado.

INSTALAÇÃO DE ÁUDIO

SAÍDA ÁUDIO



- ▶ «ANALÓGICO». Quando não há sinal de áudio digital.
- ▶ «SPDIF/RAW». Habilita áudio digital para utilização em receiver externo 5.1/DTS.
- ▶ «SPDIF/PCM». O sinal de áudio digital estará no formato PCM, normalmente utilizado em sinais de CD de áudio.

INSTAL MICRO



Permite ativar ou desativar o microfone. As opções são «AUTO» (o microfone é ativado ao ser inserido no aparelho) ou «DESLIGADO».

PROLOGIC



Para ouvir o som de um CD ou MP3 nas cinco caixas, selecione «MODO FILME» ou «MODO MUSICAL».

TONALIDADE

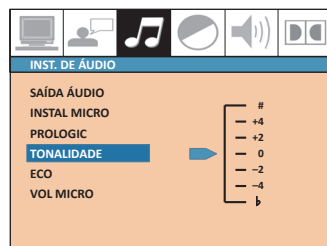

Use as teclas direcionais Δ e ∇ para alterar a velocidade da reprodução, tornando o som original mais grave ou agudo.

ECO



Use as teclas direcionais Δ e ∇ para selecionar o nível de eco ou desativar a função («OFF»).

VOL MICRO



Use as teclas direcionais Δ e ∇ para selecionar o nível desejado ou desativar a função.

REPRODUÇÃO

REPRODUÇÃO BÁSICA

- 1 Certifique-se que todas as conexões foram realizadas e, em seguida, insira o plugue do cabo de força numa tomada da rede elétrica.
- 2 Pressione a tecla **POWER** do DVD Player para ligar o aparelho.
- 3 Pressione a tecla **FUNCTION** para selecionar a fonte desejada: «RADIO», «AUX IN» ou «DVD».
- 4 Pressione a tecla **OPEN/CLOSE** \blacktriangle para abrir o compartimento do disco.
- 5 Sem tocar na superfície, insira cuidadosamente um disco no compartimento, com a etiqueta ou parte impressa voltada para cima.

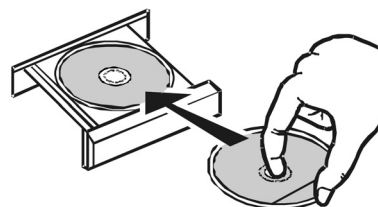

- 6 Feche o compartimento do disco pressionando novamente a **OPEN/CLOSE** \blacktriangle .
- 7 Duas coisas podem então acontecer, dependendo de como o disco foi gravado:
 - a A reprodução do disco começa automaticamente.
 - b O menu do disco aparece na tela. Use as teclas direcionais para realçar essa opção e pressione a tecla **ENTER** ou **PLAY/PAUSE** \blacktriangleright .

- 8 Para pausar a reprodução, pressione novamente a tecla **PLAY/PAUSE** \blacktriangleright . Para reiniciar a reprodução, pressione mais uma vez a tecla **PLAY/ PAUSE** \blacktriangleright .
- 9 Ajuste o volume pressionando as teclas **VOL +** e **VOL -** do controle remoto.
 - Para silenciar temporariamente todas as caixas, pressione a tecla **MUTE**. Para restaurar o som, pressione a tecla **MUTE** novamente.
- 10 Para cancelar a reprodução, pressione a tecla **STOP** \blacksquare .
 - O aparelho memoriza o ponto de parada. Se você pressionar novamente a tecla **PLAY/PAUSE** \blacktriangleright , a reprodução será reiniciada a partir desse ponto.
 - Se a tecla **STOP** \blacksquare for pressionada novamente ou o compartimento do disco for aberto, o ponto de parada é apagado da memória.
- 11 Para acessar o menu do disco ou o menu de títulos durante a reprodução, pressione respectivamente a tecla **MENU** e **TITLE** do controle remoto.
- 12 Ao final da reprodução, pressione a tecla **OPEN/CLOSE** \blacktriangle do controle para abrir o compartimento do disco. Retire cuidadosamente o disco da bandeja e guarde-o em sua embalagem original.
- 13 Pressione a tecla **POWER** ϕ para desligar o aparelho.

RECURSOS ADICIONAIS DE REPRODUÇÃO

SALTAR FAIXAS

DVD • VCD • CD • MP3

Durante a reprodução, pressione e solte a tecla **▶▶** do controle remoto para avançar ao início do próximo capítulo ou faixa. Pressione e solte outras vezes para avançar ao início de capítulos ou faixas subsequentes.

Pressione a tecla **◀◀** para voltar ao início do capítulo ou faixa anterior. Pressione e solte outras vezes para voltar ao início de capítulos ou faixas anteriores.

AVANÇAR E RETROCEDER

DVD • VCD • CD • MP3

Durante a reprodução, pressione a tecla **▶▶** (ou **◀◀**) no controle remoto para avançar (ou retroceder) rapidamente um filme ou faixa musical.

- Pressione outras vezes a tecla **▶▶** (ou **◀◀**) para avançar (ou retroceder), progressivamente, a 2x, 4x, 8x e 20x da velocidade normal.

Para retornar à velocidade normal de reprodução, pressione a tecla **PLAY/PAUSE ▶||**.

REPETIÇÃO

DVD

Pressione a tecla **REPEAT** uma ou mais vezes até que o display mostre:

- **«CHAPTER REPEAT ON»**
Para repetir o capítulo atual.
- **«TITLE REPEAT ON»**
Para repetir o título atual.
- **«REPEAT ALL ON»**
Para repetir o disco inteiro.
- **«REPEAT OFF»**
Para cancelar a função.

PROGRAMAÇÃO

CD • MP3

Você pode programar até 99 faixas para serem reproduzidas na ordem em que desejar.

CD

- 1 Pressione a tecla **PROGRAM** para entrar em modo de programação.
- 2 Use as teclas numéricas para digitar o número da faixa que você deseja incluir na posição realçada.

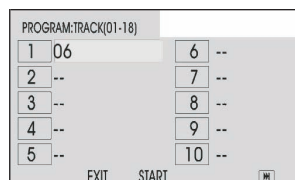

- 3 Pressione **ENTER** para confirmar.
- 4 Repita as etapas 2 e 3 para incluir outras faixas no programa.
- 5 Para iniciar a reprodução do programa, use as teclas direcionais para selecionar **«START»** e pressione a tecla **ENTER**.
- 6 Para interromper a reprodução do programa pressione a tecla **STOP** uma vez. Para cancelar o programa, pressione novamente a tecla **STOP**.

MP3

- 1 Com a pasta MP3 aberta, pressione a tecla direcional **▶** para incluir arquivos no programa e **◀** para excluir.
 - A pasta padrão é aberta.
- 2 Depois de selecionar todos os arquivos que deseja incluir no programa, pressione a tecla **PROGRAM** para verificar todos os arquivos incluídos.
- 3 Pressione a tecla **PLAY/PAUSE ▶||** para iniciar a reprodução do programa.

INSTALAÇÃO DO IDIOMA

IDIOMAS OSD



Esta função permite selecionar o idioma usado nos menus do aparelho.

LÍNGUA DA LEGENDA



Permite selecionar o idioma preferencial das legendas de um disco. (Pode ser alterado durante a reprodução de um disco pressionando-se a tecla **SUBTITLE**.)

LÍNGUA DO MENU



Permite selecionar o idioma dos menus do disco.

LÍNGUA DO ÁUDIO



Permite selecionar o idioma preferencial de áudio na reprodução de um disco. (Pode ser alterado durante a reprodução de um filme pressionando-se a tecla **AUDIO**.)

CAPTURE

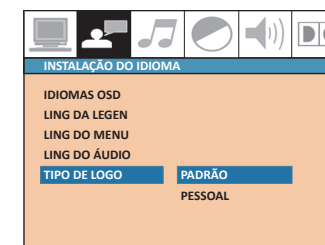

- ▶ **PADRÃO:** Esta opção permite restaurar a tela padrão, que exibe o logotipo Lennox.
- ▶ **PESSOAL:** Esta opção permite personalizar sua tela de fundo. Para capturar uma imagem, insira um disco ou pendrive contendo a imagem que deseja salvar como plano de fundo. Utilize as teclas direcionais para selecionar a imagem desejada e pressione **ENTER** para exibi-la. (Se preferir, capture uma imagem de um vídeo pausando-o na imagem desejada ou mesmo durante a reprodução). Quando a imagem estiver totalmente carregada na tela, pressione a tecla **CAPTURE** do controle remoto, até a tela mostrar **«ESPERE CÓPIA DE LOGO»**. Aguarde alguns instantes e a imagem será salva automaticamente como fundo de tela. (Se não houver a substituição do logotipo Lennox pela imagem capturada, venha até esta opção e selecione a opção **«PESSOAL»**.)

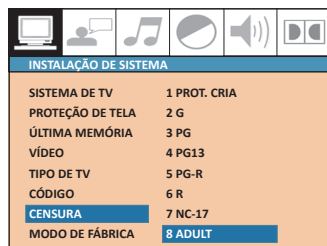

- ▶ Este recurso permite que, dependendo do nível de restrição, certos discos só possam ser reproduzidos após a digitação de uma senha. Você pode escolher entre 8 níveis de restrição, que dependem de dados contidos no próprio DVD, ainda que nem todos contêm esse tipo de informação. Veja quadro explicativo na próxima página.

OS NÍVEIS DE RESTRIÇÃO

Use seu discernimento pessoal para selecionar o nível de restrição apropriado.

Ao selecionar o nível 1 ("PROT.CRIA."), o aparelho só reproduzirá discos cujo conteúdo seja adequado para todas as idades. No outro extremo, o nível 8 ("ADULT") permite reproduzir discos com violência intensa, linguagem crassa, nudez frontal, atividade sexual explícita e uso de drogas.

Os demais níveis são intermediários. Em filmes "G", por exemplo, não há nudez, sexo, uso de drogas ou palavrões, e a violência é mínima. Filmes "PG" podem conter nudez não-sexual e palavrões leves, enquanto nos "PG13" pode haver cenas de uso de drogas, nudez, sexualizada e palavrões sexuais usados fora do contexto sexual. Filmes "R" podem conter qualquer tipo de linguagem, violência, simulação sexual explícita ou uso de drogas. Nos EUA, filmes "NC17" não podem ser assistidos no cinema por menores de 17 anos.



- ▶ Selecione «RESTAURAR» para restaurar as configurações originais de fábrica, exceto a senha.
- ▶ Também selecione «RESTAURAR» para ativar o som nas cinco caixas quando eventualmente realizar ajustes nas configurações e assim desativar o som das mesmas.

DVD

Este recurso só funciona com DVDs que contêm mais de um idioma de legenda. Alguns DVDs não têm legendas, outros têm cinco ou mais.

- 1 Durante a reprodução, pressione a tecla **SUBTITLE** para selecionar o idioma desejado.
 - Na tela aparecerá a legenda atualmente selecionada.
- 2 Pressione outras vezes a tecla **SUBTITLE** para selecionar outros idiomas de legendas disponíveis ou desativar as legendas.
 - Se o DVD não tiver legendas, pressionar a tecla **SUBTITLE** não produzirá efeito algum.
 - Alguns DVDs exibem legendas automaticamente e estas não podem ser desativadas.
 - Alguns DVDs só permitem selecionar e ativar/desativar as legendas por meio do menu do disco. Veja como acessar o menu do disco na página 12.

CD • VCD

Um disco VCD (versão 2.0) com função PBC permite realizar operações interativas simples, como busca de faixas, seguindo um menu na tela.

- 1 Inicie a reprodução do disco VCD ou CD com função PBC.
- 2 Pressione a tecla **PBC** para ativar o modo.
 - O menu do disco aparece na tela.
- 3 Use as teclas direcionais <◀, ▶, ▽ e ▷ para selecionar o item desejado.
 - Em alguns discos, só é possível selecionar um item usando as teclas numéricas.

- 4 Pressione a tecla **ENTER** para confirmar o item selecionado.
- 5 Siga as instruções na tela para as demais operações interativas, consultando as instruções que acompanham o disco.
- 6 Para cancelar a reprodução em modo PBC, pressione novamente a tecla **PBC**. Em seguida, pressione a tecla **PLAY/PAUSE** para iniciar a reprodução normal.
 - Se o disco estiver sendo reproduzido, a reprodução será interrompida e a tela mostrará «PBC OFF».

OBS.

- ▶ Ao reproduzir um disco com função PBC, não é possível usar a função **REPEAT**.

DVD

- 1 Pressione a tecla **TITLE** durante a reprodução de um DVD.
 - A tela mostrará «TITLE MENU» por alguns instantes e, em seguida, o menu de títulos (que irá variar de disco para disco).
- 2 Use as teclas direcionais <◀, ▶, ▽ e ▷ para selecionar o título (ou capítulo) a que deseja assistir.
 - Em alguns discos, você também pode usar as teclas numéricas. Em outros, pode não ser possível selecionar um título. Em outros, ao pressionar a tecla **TITLE** o disco simplesmente volta a ser reproduzido desde o início.
- 3 Pressione a tecla **ENTER** para confirmar e iniciar a reprodução do item selecionado.

DVD

Esta função permite ampliar ou reduzir a imagem na tela para melhor observar detalhes.

- 1 Durante a reprodução, pressione a tecla **ZOOM**.

- Cada vez que você pressionar a tecla **ZOOM**, a intensidade do zoom muda:

1 vez	zoom x 2
2 vezes	zoom x 3
3 vezes	zoom x 4
4 vezes	zoom x 1/2
5 vezes	zoom x 1/3
6 vezes	zoom x 1/4
7 vezes	zoom normal

- 2 Pressione as teclas direcionais para mover ligeiramente a imagem ampliada.

FUNÇÃO DISPLAY

Este recurso permite que você visualize informações sobre um disco: tempo transcorrido e tempo restante de títulos, capítulos, faixas ou disco inteiro, além do número de títulos, capítulos ou faixas.

Em alguns discos, talvez nem todas as informações estejam disponíveis ou você talvez não consiga selecionar o tipo de informação a ser exibida.

CD

Durante a reprodução, pressione a tecla **OSD**. As informações sobre faixa e tempo aparecem apenas no display do painel frontal, conforme abaixo.

CD TRK 1/21 00:00:02

CD TRK 1/21 -00:04:12

DVD

Durante a reprodução, pressione a tecla **OSD**.

- Cada vez que você pressionar a tecla **OSD**, a tela ou display frontal mostrará um tipo de informação, conforme abaixo.

DVD TT 1/7 CA 1/28 00:00:26

DVD 1/2ING 5.1CH 1/3 CHI DES

DVD TT 1/7 CA 1/28 -00:03:26

DVD TT 1/7 CA 1/28 -01:44:47

VCD

Durante a reprodução, pressione a tecla **OSD**.

- Cada vez que você pressionar a tecla **OSD**, a tela ou display frontal mostrará um tipo de informação, conforme abaixo.

VCD TRK 1/15 PBC 00:00:20

VCD TRK 2/15 PBC -00:49:58

VCD TRK 2/15 PBC -00:02:46

VCD TRK 2/15 PBC 00:01:22

IDIOMA DE ÁUDIO

DVD • VCD

Durante a reprodução de um DVD com vários canais de áudio, pressione repetidamente a tecla **AUDIO** para selecionar o idioma de áudio ou, se houver, a narração do diretor. A mensagem pertinente aparece na tela, conforme abaixo:

AUDIO 2/8 :AC-3 5.1CH ENGLISH

ÚLTIMA MEMÓRIA

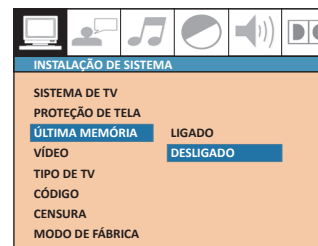

Permite memorizar a posição em que você parou o filme. Se o disco não for retirado do aparelho, ao ligar este novamente você poderá reiniciar o filme a partir do ponto em que parou. As opções são: «LIGADO» e «DESLIGADO».

VÍDEO

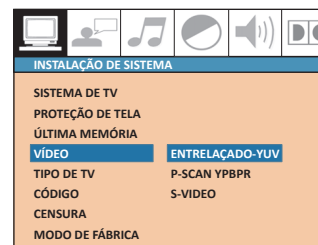

- ▶ «ENTRELAÇADO-YUV». Selecione esta opção quando a conexão com a TV for feita por cabo Component video e as entradas de vídeo do televisor estiverem marcadas Cr, Cb e Y.
- ▶ «P-SCAN YPBPR». Use essas saídas para conectar o aparelho a um televisor com entradas de vídeo progressivo.
- ▶ «S-VIDEO». Selecione esta opção para os demais tipos de conexão.

TIPO DE TV

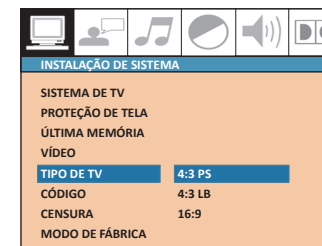

- ▶ «4:3/PS». Televisores normais. A imagem preenche toda a tela, mas as extremidades esquerda e direita da imagem podem ser cortadas.
- ▶ «4:3/LB». Para televisores normais. Filmes em *widescreen* são exibidos em formato integral e na proporção original (16:9), mas com faixas pretas acima e abaixo da imagem.
- ▶ «16:9». Para televisores *widescreen*. Se você selecionar esta opção em um televisor normal, as imagens ficarão distorcidas (rostos alongados, por exemplo).

CÓDIGO (SENHA)

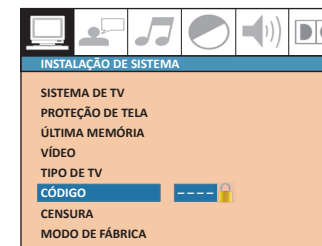

- ▶ Esta configuração permite mudar a senha. A senha é necessária para definir os níveis de restrição (veja item “Censura” abaixo).
- ▶ O aparelho sai de fábrica com a senha 0000. Para modificar a senha, digite a senha antiga; em seguida, digite a nova senha; confirme a nova senha; e pressione **ENTER**.

CONFIGURAÇÃO INICIAL

Na maioria dos casos, não é preciso efetuar essa configuração inicial, pois os ajustes de fábrica são adequados para quase todas as situações. Nesse caso, vá direto para a página 10.

MANEIRA BÁSICA DE PERCORRER OS MENUS

- A Pressione a tecla **SETUP** do controle remoto para entrar em modo de configuração.
- B Use as teclas direcionais **◀** e **▶** para selecionar o menu desejado: Instalação de Sistema, Instalação de Língua, Instalação de Áudio, Ajuste de Imagem, Instalação de Colunas ou Instalação Digital.
- C Use as teclas direcionais **△** e **▽** para selecionar o item que deseja configurar.
- D Pressione a tecla direcional **▷** para levar o cursor para a coluna da direita.
- E Use as teclas direcionais **△** e **▽** para selecionar a configuração desejada.
- F Para confirmar a opção realçada, pressione a tecla **ENTER**. O ajuste permanecerá ativo mesmo depois de o aparelho ser desligado.
- G Para sair do modo de configuração, pressione novamente a tecla **SETUP**.

INSTALAÇÃO DE SISTEMA

SISTEMA DE TV



Se você selecionar o tipo errado de TV, a imagem pode perder as cores, permanecer piscando ou simplesmente não aparecer.

- ▶ «NTSC». Para televisores que utilizam o padrão de vídeo dos EUA.
- ▶ «PAL-M». Para televisores que utilizam o padrão de vídeo do Brasil. (Não é possível reproduzir discos Pal-M em modo NTSC mas é possível reproduzir discos NTSC em modo Pal-M).
- ▶ «PAL». Para televisores que utilizam o padrão de vídeo europeu.
- ▶ «AUTO». O aparelho detecta automaticamente o sistema de TV.

PROTEÇÃO DE TELA

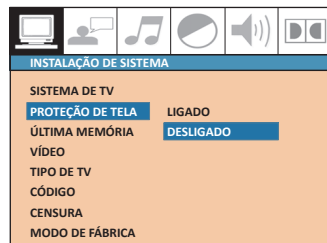

Quando esta função estiver ativada («LIGADO»), o protetor de tela entrará em operação automaticamente caso o aparelho permaneça inativo por um longo período de tempo.

SELECIONAR INÍCIO DA REPRODUÇÃO

DVD • VCD

Esta função permite iniciar a reprodução de um DVD ou VCD a partir de um ponto desejado.

DVD

SELECIONAR CAPÍTULO/TÍTULO INICIAL.

- 1 Durante a reprodução, pressione uma vez a tecla **SEARCH**.
 - O menu abaixo aparece na tela:



- 2 Use as teclas numéricas para digitar o número do título ou capítulo a partir do qual você deseja iniciar a reprodução do disco.
- 3 Pressione a tecla **ENTER**.

SELECIONAR TEMPO INICIAL

- 1 Durante a reprodução, pressione duas vezes a tecla **SEARCH**.
 - O menu abaixo aparece na tela:



- 2 Use as teclas numéricas para digitar o número a hora e minuto a partir do qual você deseja iniciar a reprodução do disco.
- 3 Pressione a tecla **ENTER**.

VCD

- 1 Pressione a tecla **SEARCH**.
 - O menu abaixo aparece na tela:



- 2 Use as teclas numéricas para digitar o número a hora e minuto a partir do qual você deseja iniciar a reprodução do disco.
- 3 Pressione a tecla **ENTER**.

ÂNGULO DE CÂMERA

Alguns DVDs contêm cenas filmadas de vários ângulos diferentes e este recurso permite você assistir a elas.

- 1 Durante a reprodução de uma cena que contenha ângulos alternativos, o indicador aparece na tela.
- 2 Pressione a tecla **ANGLE** para alternar entre os vários ângulos de câmera disponíveis. Por exemplo:

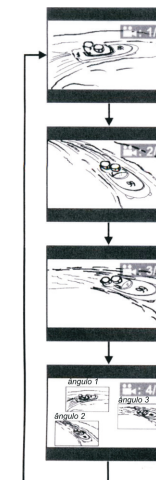

FUNÇÕES ADICIONAIS

RIPPING

CD

Ripping é a transferência de música de um CD para um dispositivo USB (MP3 player) ou de armazenamento portátil (*pen drive*, *flash memory* etc.).

O *ripping* pode não ser compatível com todos os dispositivos USB, pois, pode variar de acordo com as especificações e com a qualidade do dispositivo.

- 1 Conecte o dispositivo USB na entrada «USB» no painel frontal do aparelho.
- 2 Inicie a reprodução de um CD de áudio e pressione a tecla **SUBTITLE** do controle remoto.

- A tela da TV mostrará algo como:



- 2 Use as teclas direcionais <←, →, ↑, ↓> para selecionar o item desejado e, em seguida, a tecla **ENTER** para confirmar a seleção.
- 3 Em seguida, selecione o item «**INICIAR**» e pressione a tecla **ENTER** para iniciar o processo de *ripping*. Veja abaixo.

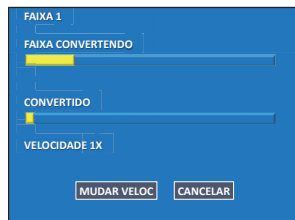

- 4 A qualquer momento, selecione «**CANCEL**» e pressione **ENTER** para cancelar o *ripping*.
- 5 Concluído o *ripping*, selecione a função «**USB**» para ouvir o que você gravou.
 - Para ouvir o que você gravou, use as teclas direcionais para selecionar o símbolo de «**MÚSICA**» no menu e pressione **ENTER**. Em seguida, escolha a faixa que foi ripada e pressione **ENTER** novamente.

CÓPIA DE ARQUIVOS MP3, MPEG4(AVI) OU JPEG

MP3 • MPEG4 • JPEG

Durante a reprodução de um disco MP3 ou MPEG4, pressione a tecla **SUBTITLE**.

- O aparelho começa automaticamente a copiar os arquivos para o dispositivo USB: uma tela semelhante à indicada abaixo aparecerá, indicando a porcentagem de cópia concluída.

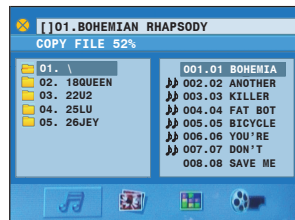

- Para ouvir um arquivo MP3, proceda normalmente como no *ripping* de CD.
- Para assistir a um arquivo MPEG4 (AVI), use as teclas direcionais para selecionar o símbolo de «**CINEMA**» no menu e pressione **ENTER**. Em seguida, escolha o arquivo/faixa que foi copiado e pressione **ENTER** novamente.

OBS. Para uso no HT-723, a capacidade máxima de armazenamento do dispositivo USB é 4GB.

IMPORTANTE. Recomendamos, por precaução, desligar o aparelho todas as vezes que for retirar o dispositivo USB.

DISCOS DE IMAGEM JPEG

O formato JPEG é o modo mais eficiente de compressão e armazenamento de imagens. Mesmo imagens comprimidas a uma taxa de 20:1 mantêm boa qualidade.

Ao inserir um disco com imagens JPEG, o aparelho inicia automaticamente uma exibição dessas imagens, um *slideshow*.

- ▶ Use as teclas direcionais para selecionar o arquivo que deseja visualizar e pressione a tecla **ENTER**.

ARQUIVOS MP3

MP3 é um modo de compressão de áudio que comprime os sinais sonoros a uma taxa de 12:1. Um CD MP3 pode conter mais de 600 minutos de gravação (equivalente a mais de 170 faixas), com qualidade sonora similar à de um CD de áudio.

Ao inserir um disco com arquivos MP3, o aparelho começará a reproduzir automaticamente o primeiro arquivo da primeira pasta.

- ▶ Se preferir, use as teclas direcionais para selecionar a faixa que deseja e pressione a tecla **ENTER** para iniciar a reprodução. Ou então digite o número da faixa desejada e, em seguida, pressione a tecla **ENTER**.
- ▶ Ou selecione a primeira faixa da lista e pressione a tecla direcional **△** para entrar na pasta anterior e pressione a tecla **ENTER**.
- ▶ As funções de reprodução e programação são idênticas às de um CD de áudio comum, exceto avanço e retrocesso rápido, que não estão disponíveis.

