

## CONHEÇA NOSSOS PRODUTOS

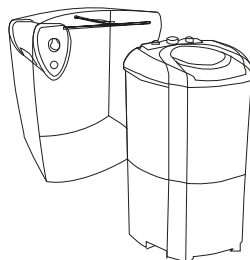

[www.wanke.com.br](http://www.wanke.com.br)



### WANKE S.A.

Rodovia BR 470, 2800 - Caixa Postal 16  
Fone/Fax: +55 47 3301 2511 - CEP 89130 000  
Indaial - Santa Catarina - Brasil  
[www.wanke.com.br](http://www.wanke.com.br) - [falecom@wanke.com.br](mailto:falecom@wanke.com.br)  
CNPJ: 84.228.105/0001-92 - IE: 250.224.291

Fabricado no Brasil



## Manual de Instruções

Obrigado por adquirir a **Centrífuga de Roupas Wanke Suprema**, mais um excelente produto com a qualidade, garantia e tradição da **Wanke S.A.**

Ao adquirir a **Centrífuga de Roupas Wanke Suprema**, você escolheu um produto projetado para proporcionar mais agilidade e facilidade na centrifugação de suas roupas, além de ser uma tecnologia inovadora em design, praticidade, segurança e extrema utilidade para seu lar. Leia o manual atentamente para conhecer sua centrífuga e siga as instruções para instalar e usar com segurança.

### ◆ Conhecendo a sua Centrífuga Wanke Suprema

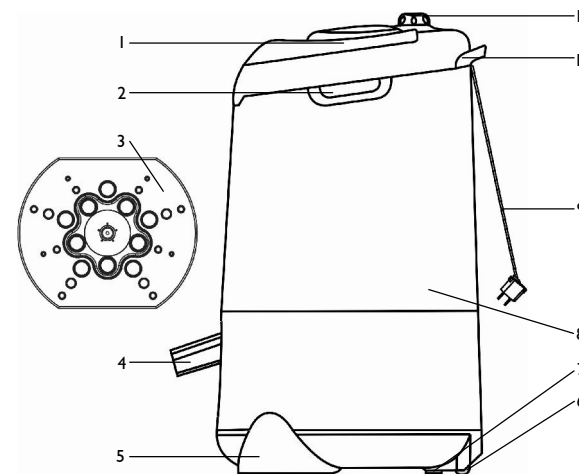

- |                       |   |
|-----------------------|---|
| 1. Tampa              | 7. Pés antiderrapantes                        |
| 2. Pegadores laterais | 8. Gabinete em polipropileno                  |
| 3. Protetor de roupas | 9. Cabo de Alimentação                        |
| 4. Saída de Água      | 10. Suporte Enrola-Fio / Pega para transporte |
| 5. Pés                | 11. Botão do Timer                            |
| 6. Rodinhas           |   |



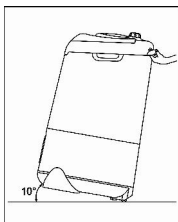

**EXCLUSIVO EASY MOVE SYSTEM** - Com as rodinhas na parte inferior traseira da centrífuga, sua mobilidade será facilitada, não havendo necessidade de erguê-la. Para utilizar este recurso, incline a Centrífuga para trás em torno de 10° e movimente-a utilizando o Suporte Enrola-Fio, conforme sinaliza a figura.

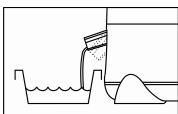

**NIVELAMENTOS DA SAÍDA DE ÁGUA** - Na saída de água, há duas opções de nivelamento, podendo ser usado diversos tipos de recipientes para conter a água. Ainda há a possibilidade de conectar uma mangueira de 1" (uma polegada) e direcioná-la ao ralo mais próximo. **A mangueira não acompanha o produto.**



Este sistema desliga o motor em caso de superaquecimento, voltando a ligá-lo ao atingir a temperatura normal (aproximadamente após 15 min.).

## ◆ Instalação

- A Centrífuga de Roupas Wanke Suprema é fácil e simples de instalar, dispensando assistência técnica.
- Instale a centrífuga em local ventilado, sobre uma superfície plana, nivelada e antiderrapante, fora do alcance da chuva, do sol e outras fontes de calor, próximo a um ralo, facilitando o escoamento da água. A centrífuga deverá ficar no mínimo 10 cm afastada da parede.
- ⚠ A falta de nivelamento do piso causa o mau funcionamento do produto.
- ⚠ Descarte adequadamente a embalagem, principalmente os plásticos. Evite que crianças brinquem com os mesmos, pois podem causar asfixia.
- Procure utilizar tomadas elétricas mais altas para evitar que molhe o plugue ou que crianças tenham acesso, evitando acidentes. A instalação elétrica de sua residência deve estar em conformidade com as normas vigentes.
- Não coloque este equipamento sobre tapetes ou objetos que possam obstruir a passagem de ar ou interferir em sua estabilidade. Não utilize o produto sobre superfícies molhadas, mesas ou bancadas.
- Para uma correta manutenção da sua Centrífuga de Roupas Wanke Suprema, utilize o Serviço Autorizado Wanke de Assistência Técnica quando precisar.

## ◆ Precauções

- Antes de ligar o cabo de alimentação na tomada, verifique se a tensão indicada no produto é a mesma em que será ligada a centrífuga (127 V ou 220 V).
- Desconecte o cabo de alimentação da tomada quando a centrífuga não estiver sendo usada.

## ◆ Certificado de Garantia

**Para sua orientação e garantia do produto, é importante que você leia e compreenda todas as instruções de uso, ficando expressas as seguintes condições:**

1 • A **Wanke S.A.** garante este produto pelo prazo de 01 ano, a contar da data de emissão da nota fiscal de compra para o primeiro adquirente, quando comprovada a existência de defeitos de material ou de fabricação. Os três primeiros meses desta garantia são exigidos pela lei nº 8078, de 11 de setembro de 1990. Os últimos nove meses constituem uma cobertura adicional concedida pela Wanke S.A.

2 • Constatado o defeito, o consumidor deverá procurar o Assistente Técnico Autorizado mais próximo ou entrar em contato com a fábrica.

3 • Durante o prazo de garantia, as partes, peças e componentes eventualmente defeituosos serão substituídos gratuitamente, bem como a mão de obra. **Correndo por conta do proprietário as despesas de frete e seguro decorrentes da remoção do produto para conserto.**

4 • Esta garantia perderá totalmente sua validade se ocorrer qualquer das hipóteses expressas a seguir:

- a) O produto não for utilizado apenas para uso doméstico;
- b) O produto não for utilizado exclusivamente para centrifugar roupas de lã, sintética e algodão;
- c) Não forem cumpridas as instruções de uso contidas neste manual;
- d) O produto sofrer alterações ou consertos por pessoas não autorizadas pela Wanke S.A.;
- e) **As etiquetas de identificação forem alteradas, rasuradas ou removidas;**
- f) O produto for conectado a alguma tensão elétrica não condizente com a recomendada;
- g) Se qualquer peça, parte ou componente agregado ao produto, se caracterizar como não original adaptado ou ainda que não tenha as especificações técnicas de projeto;
- h) O aparelho tiver recebido maus tratos ou for exposto à ação do tempo;
- i) Falhas de funcionamento do produto decorrente da falta de limpeza e excesso de resíduos, ou ainda, decorrente de existência de objetos no seu interior, estranhos ao seu funcionamento e finalidade de utilização.

**5 • A garantia não cobre:**

- a) Despesas e danos ocorridos durante o transporte do produto para conserto (riscos, amassados ou quebras) e de instalação do produto, ou quando não for constatado nenhum defeito;
- b) A substituição de peças danificadas durante o transporte ou em decorrência de exposição a intempéries climáticas.

**6 • A Wanke S.A. não autoriza nenhuma pessoa ou entidade a assumir em seu nome qualquer outra responsabilidade relativa à garantia de seus produtos além das aqui explicitadas.**

**7 • A Wanke S.A. se reserva o direito de, a qualquer tempo, revisar, alterar ou descontinuar os aparelhos "Wanke" inclusive as condições aqui descritas sem que isso incorra em qualquer responsabilidade ou obrigação para com a Assistência Técnica, Revendedor, Comprador ou Terceiros.**

## ◆ Limpeza e Conservação

Para limpar sua centrífuga de roupas, siga as instruções abaixo:

- Nunca utilize água com temperatura superior a 60°C.
- Limpe a sua centrífuga com pano umedecido em água e sabão neutro.
- Nunca utilize solvente, benzina ou outros produtos abrasivos.
- Não use mangueiras ou aparelhos de lava-jato, pois eles podem molhar o timer ou o motor do produto.
- Submeta o produto a uma revisão preventiva anual, contratual (após período da garantia), para atestar o correto funcionamento do produto. Contrate a revisão junto a uma Assistência Técnica Autorizada

**Seguindo corretamente essas recomendações, você assegurará uma longa vida útil para sua Centrífuga de Roupas Wanke Suprema.**

## ◆ Antes de Chamar o Assistente Técnico

Problema	Possível Causa	Soluções
Não liga	<ul style="list-style-type: none"> <li>• Fio plugue desconectado;</li> <li>• Não há energia;</li> <li>• Protetor térmico acionado;</li> <li>• Tampa destravada.</li> </ul>	<ul style="list-style-type: none"> <li>• Teste em outra tomada;</li> <li>• Assegure-se de que há energia e que a tensão do produto é igual à da rede;</li> <li>• Aguarde o resfriamento do motor (aprox. 15 min.);</li> <li>• Abra totalmente a tampa e feche-a até travá-la e depois gire o timer novamente.</li> </ul>
Excesso de vibração	<ul style="list-style-type: none"> <li>• Roupa posta de maneira não uniforme;</li> <li>• Piso desnivelado;</li> <li>• Excesso de roupa.</li> </ul>	<ul style="list-style-type: none"> <li>• Abra e arrume a roupa novamente;</li> <li>• Instale a centrífuga em um local plano e nivelado;</li> <li>• Retire o excesso de roupas.</li> </ul>
O cesto não acelera		
O cesto bate nas laterais da Centrífuga	<ul style="list-style-type: none"> <li>• Roupa desbalanceada</li> </ul>	<ul style="list-style-type: none"> <li>• Abra a Centrífuga e arrume a roupa novamente.</li> </ul>

## ◆ Dados Técnicos

Carga máxima de roupa	20 kg (5 kg de roupa seca)		
Tensão (V)	127 V	220 V	
Frequência (Hz)	60 Hz		50 Hz
Potência Nominal (W)	225 W	220 W	
Dimensões (AxLxC)	78,5 x 46 x 46 cm		
Consumo de energia no ciclo	0,019 kWh		
Motor	1/4 CV		

• Nunca utilize a sua centrífuga se o cabo de alimentação ou plugue estiverem danificados. A substituição do cabo de alimentação deve ser feita na rede de **assistências técnicas da Wanke S.A.**

• Não utilize extensões elétricas, T ou benjamim, pois poderão ocasionar sobrecargas na instalação elétrica, causando acidentes.

• Caso ocorra variação ou queda frequente de energia na instalação elétrica da residência, desconecte o cabo de alimentação da tomada para evitar danos a sua centrífuga e não deixe o produto funcionando ou conectado à tomada enquanto estiver ausente.

• Para evitar acidentes, este produto não deve ser utilizado por crianças, pessoas incapacitadas sem vigilância ou por pessoas que desconheçam suas instruções de uso.

## ◆ Instruções de Segurança

• A centrífuga foi desenvolvida exclusivamente para uso doméstico e para centrifugação de materiais têxteis.

• SEMPRE desligue a centrífuga antes de suspendê-la ou deslocá-la.

• JAMAIS desligue o cabo de alimentação da tomada com as mãos molhadas nem puxe pelo fio. Para desconectar o cabo de alimentação, segure pela empunhadura do plugue.

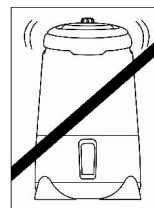

Distribua uniformemente as roupas na Centrífuga, caso não consiga balanceamento, desligue e redistribua as roupas. JAMAIS suspenda ou desloque a centrífuga em funcionamento.



Centrifugue apenas roupas. JAMAIS coloque outros objetos como sapatos, tênis e bichos de pelúcia.



NUNCA coloque objetos metálicos como chaveiros, cintos e argolas de cortinas. Caso a roupa a ser centrifugada tenha muitos acessórios metálicos, distribua a roupa uniformemente e adicione uma toalha sobre a mesma, a fim de evitar o desprendimento destes acessórios.



NUNCA centrifugue cartuchos de tinta, alimentos, animais ou objetos que não retenham líquidos.



Não deixe que pessoas (incluindo crianças) com reduzida capacidade sensorial, física, mental ou enferma manuseiem a Centrífuga.

## ◆ Funcionamento do Sistema de Segurança da Tampa

Sua Centrífuga Wanke Suprema possui um exclusivo Sistema de Travamento da Tampa que foi especialmente desenvolvido pensando em sua segurança. Este Sistema foi projetado para evitar o acionamento acidental do produto ou sua operação por crianças ou pessoas não capacitadas.

**⚠ PERIGO:** Não tente burlar o Sistema de Segurança. A tampa só deverá ser aberta com o cesto completamente parado.

**⚠ IMPORTANTE:** Não force a abertura da Tampa nem o giro do Botão do Timer. É necessário cumprir todas as etapas de acionamento do Sistema de Segurança para garantir uma operação segura do produto.

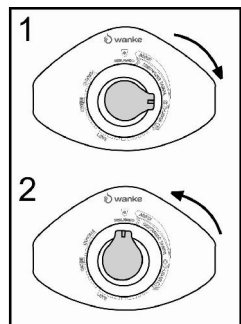

Para abrir a tampa e poder colocar as roupas no cesto, primeiramente gire o Botão do Timer até a posição “Destravar Tampa” (conforme mostra a figura 1) e depois retorne-o a posição “Desligado” (conforme figura 2). Ao fazer isso, você ouvirá um pequeno “estalo” sinalizando que a tampa foi destravada.

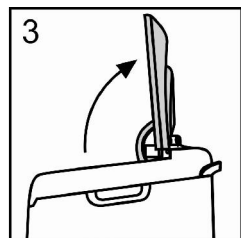

Mantenha o Botão do Timer na posição “Desligado”, abra a tampa **COMPLETAMENTE** e coloque as roupas no cesto de maneira uniforme.

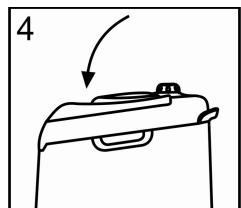

Fechete a tampa novamente até ocorrer o travamento da mesma e então sua Centrífuga está pronta para ser ligada.

**⚠** O travamento só irá ocorrer com o Botão do Timer na posição “Desligado”

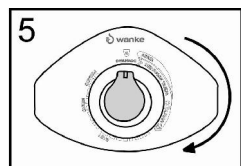

**⚠ IMPORTANTE:** Você apenas conseguirá acionar o Timer caso siga corretamente todos os passos acima.

Após a centrifugação, sua centrífuga desligará automaticamente o motor e desacelerará até parar, destravando a tampa. Caso deseje, opere manualmente o Botão do Timer para adiantar/parar o processo.

## ◆ Instruções de Uso

• Para utilizar sua **Centrífuga de Roupas Wanke Suprema**, primeiro separe as roupas por cor (roupas que soltam tinta devem ser centrifugadas separadamente).

**⚠** Para abrir a tampa, siga as instruções do item anterior (“Funcionamento do Sistema de Segurança da Tampa”).

• Abra a tampa e coloque uniformemente as roupas no cesto, não ultrapassando o limite de peso (**5 kg de roupa seca**).

**⚠** A capacidade máxima de 5 kg de roupa seca é definida utilizando roupa padrão do INMETRO. Para uma carga completa, o volume de água centrifugada é de até 10 litros.

• Coloque o protetor de roupas **DENTRO** do cesto em cima das roupas, tomando cuidado de encaixá-lo dentro do anel superior do cesto. Encaixe-o com sua parte côncava virada para baixo.



**⚠** O uso do protetor de roupas é **OBRIGATÓRIO**, pois garantirá que, durante o processo, a roupa permaneça no cesto! Coloque sempre dentro do cesto, em cima das roupas, nunca sobre o cesto.

• Feche a tampa completamente. Se a tampa não travar, abra-a **COMPLETAMENTE** e feche novamente.

**⚠** O travamento apenas irá ocorrer com o Botão do Timer na posição “Desligado”.

• Levante a saída de água frontal até o nível desejado (dependendo do tamanho do recipiente para conter a água), ou, se preferir, conecte a saída de água a uma mangueira de 1” (uma polegada) e escoe diretamente no ralo. **A mangueira não acompanha o produto.**

**⚠** No caso de uso da mangueira, certifique-se de que ela esteja sempre abaixo do nível de saída de água e não esteja obstruída ou amassada.

• Gire o Botão do Timer no sentido horário até o programa desejado (Leve, Médio ou Pesado) conforme tabela abaixo.

Programa	Leve	Médio	Pesado
<b>Tipo de roupa a centrifugar</b>	Roupas delicadas, tecidos sintéticos.	Camisetas, blusas, roupas leves de algodão.	Jeans, jaquetas, moletons.
<b>Tempo (min)</b>	3 min	5 min	7 min

**⚠ Não force o giro do botão do Timer com a tampa destravada ou aberta.** Caso o botão não gire, retorne-o à posição “Desligado”, abra completamente a tampa (90°) e feche-a novamente.

• Ao final do programa selecionado, sua centrífuga desligará automaticamente o motor e seu movimento desacelerará até parar, destravando a tampa. Caso deseje, opere manualmente o Botão do Timer para adiantar/parar o processo.

**⚠** Sua centrífuga possui um sistema de segurança que destrava automaticamente a tampa quando o cesto estiver totalmente parado. No entanto, para o sistema ser reacionado, você deverá seguir as instruções do item “Funcionamento do Sistema de Segurança da Tampa” deste manual.

• Abra totalmente a tampa, retire o protetor e, em seguida, as roupas.

• Caso deseje repetir o processo de centrifugação, abra a tampa completamente e volte a fechá-la. Então poderá operar novamente o Botão do Timer.

**Obs.:** Somente a centrifugação não deixa as roupas prontas para uso, é necessário também deixá-las no varal por algum tempo antes de usá-las.