

**1°**

**A** Cavilha  
**B** Parafuso 4,0 x 25

Os Painéis Laterais "02" devem ser fixados de acordo com o tamanho que melhor se adéqua a sua sala

**2°**

**A** Cavilha  
**B** Parafuso 4,0 x 25

**3°**

**A** Cavilha  
**B** Parafuso 4,0 x 25  
**S** Sache de Cola

OBS: Parte Chanfrada Para Baixo

**4°**

Com uma furadeira, fure a parede utilizando uma broca  $\varnothing$  8mm

**D** Bucha Plástica  
**C** Parafuso 5,0 x 60

OBS: Parte Chanfrada Para Cima

Parede

**4°**

Vista Lateral do PaineL

Parede

**5°**

**E** Passa Fio

Vista Frontal do PaineL

## ATENÇÃO

### DISPOSIÇÃO DOS FUROS ATRÁS DO PAINEL

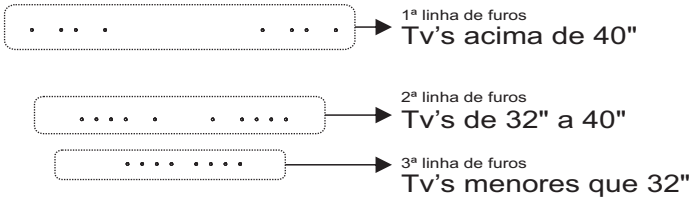

### GABARITO

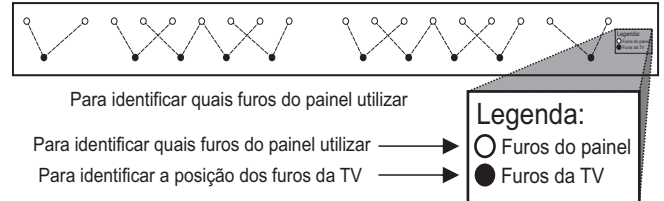

**1º** Utilize o gabarito para identificar a posição dos furos da TV.

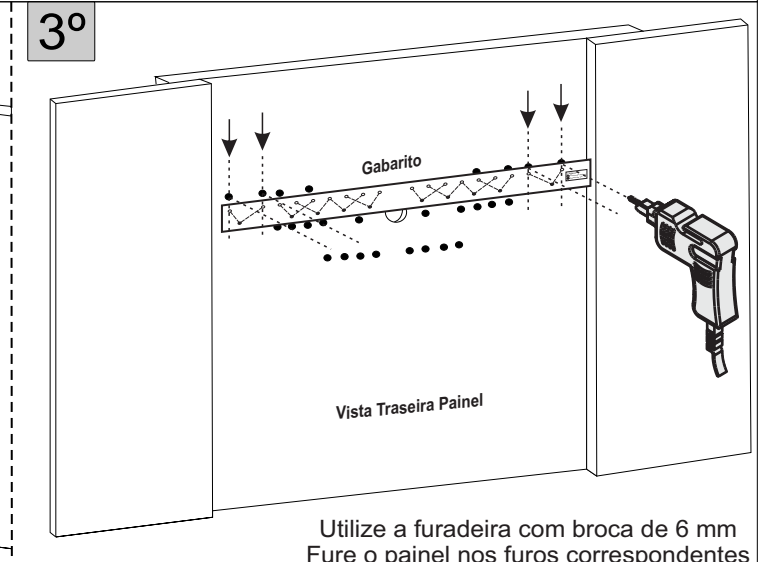
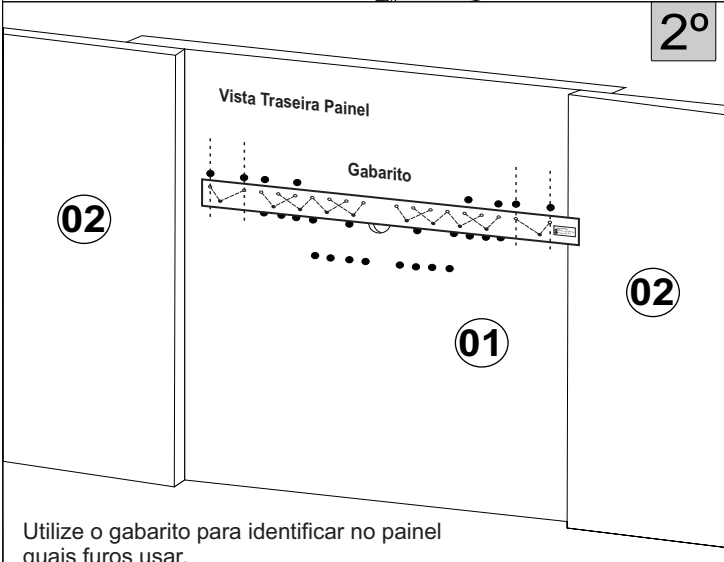
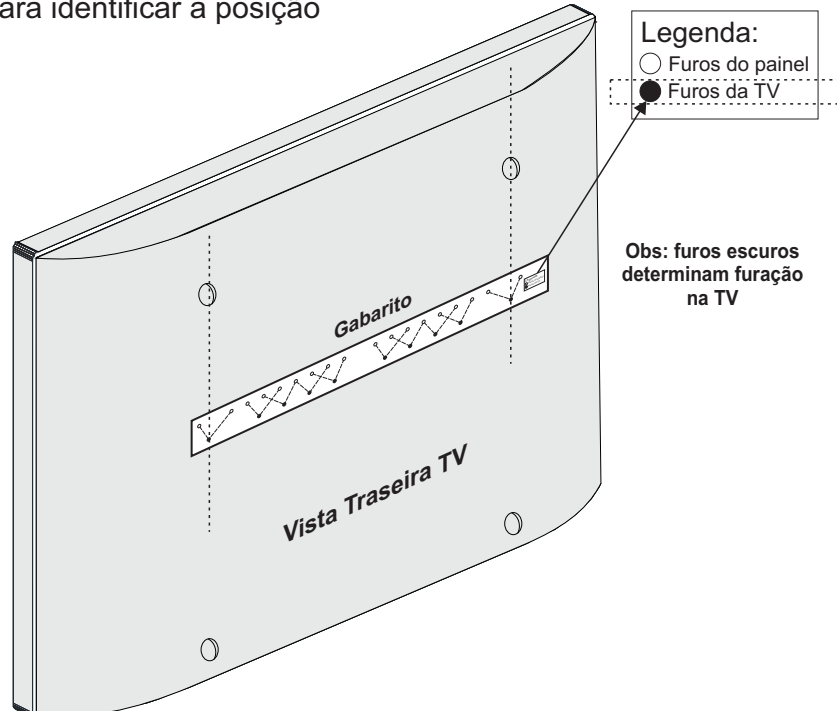

Utilize o gabarito para identificar no painel quais furos usar.

Utilize a furadeira com broca de 6 mm  
Fure o painel nos furos correspondentes

**4º** Instale os suportes.

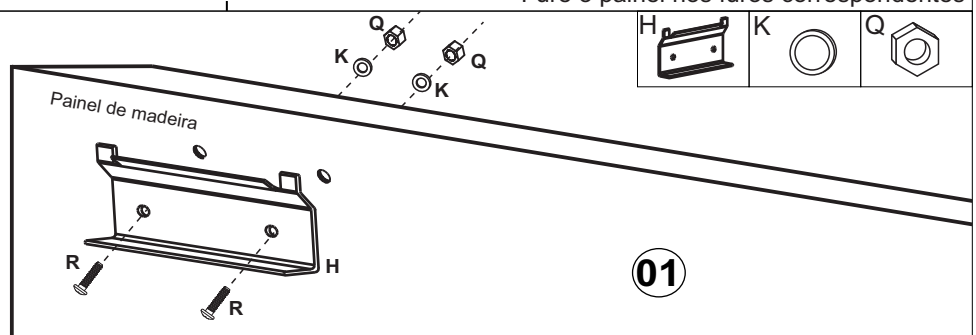

## SR. CLIENTE

Fixe os dois suportes G nos furos superiores na parte traseira da TV e os suportes I nos furos inferiores. Poderão ser utilizados 4 tipos de parafusos de acordo com sua TV:

- Parafuso M8 x 16
- Parafuso M6 x 20
- Parafuso M5 x 20
- Parafuso M4 x 20

Em seguida pendurar a TV no painel encaixando o Suporte G (já fixado na TV) no suporte H (já fixado no Painel pelo montador).

**5º** Identifique qual modelo de parafuso (L ou M ou N ou O) é da medida dos furos da TV

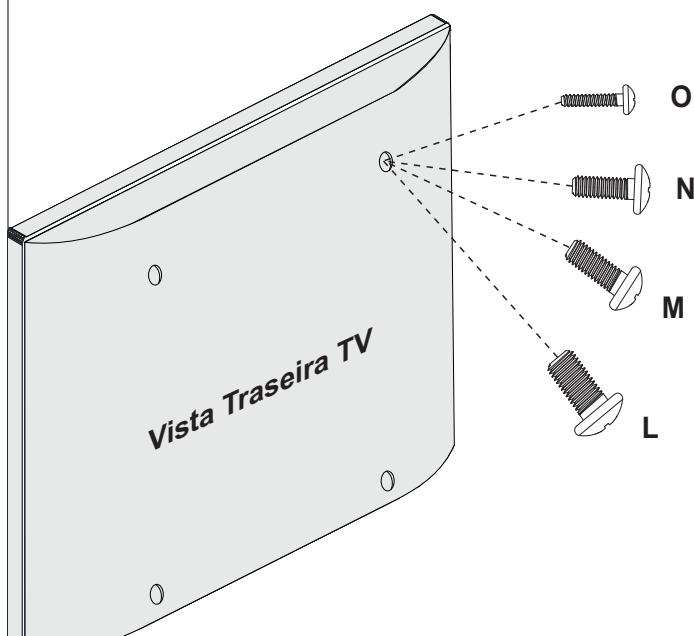

**6º** Fixe os acessórios na TV, utilizando o modelo ideal de parafuso (L ou M ou N ou O) identificado no passo 5

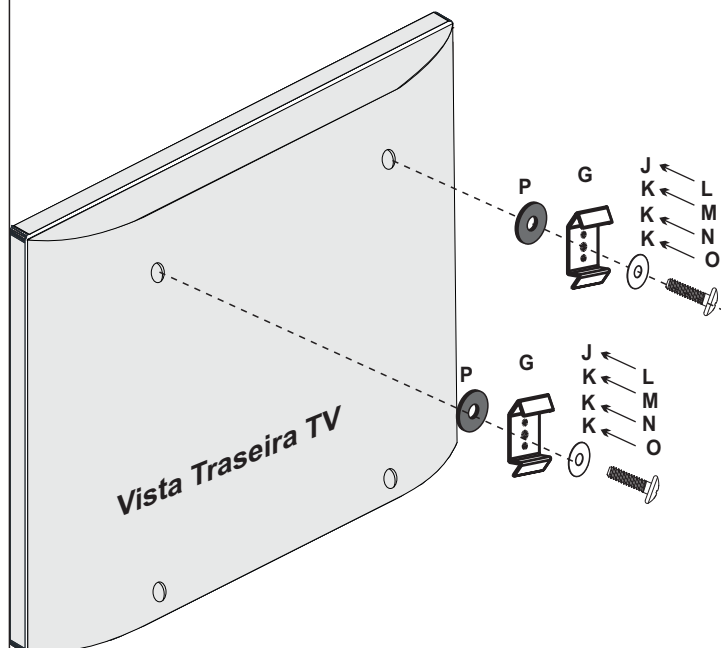

**7º** Fixe os acessórios utilizando o modelo ideal de parafuso (L ou M ou N ou O) identificado no passo 5

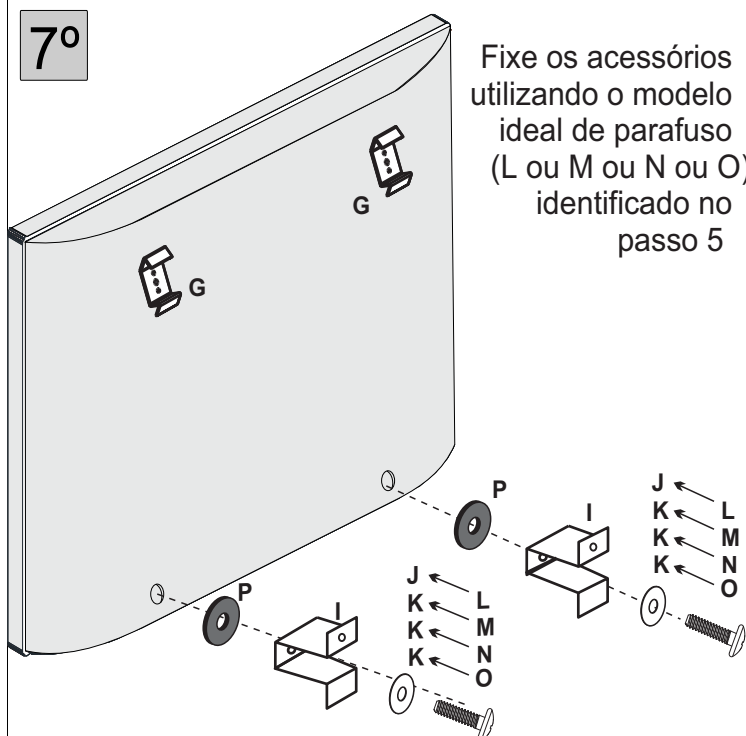

**8º** Fixação da TV

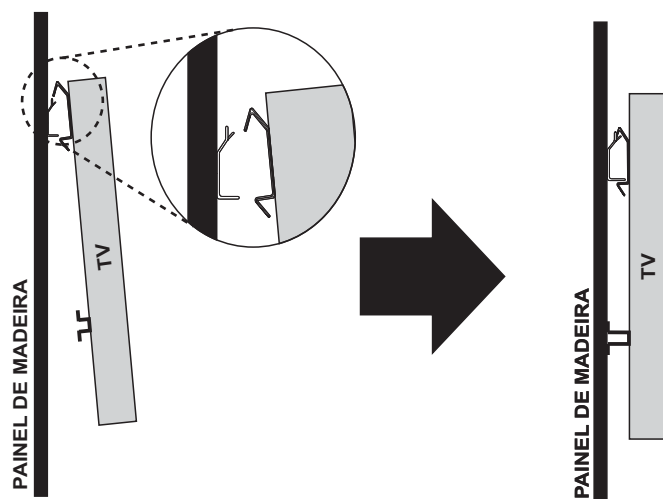

Nº	PEÇAS/ Peça/ Piezas			MEDIDAS- mm	Qt.
01	Painel Superior	Top Panel	Panel superior	1083x902x15	1
02	Painéis Laterais	Side panels	Paneles laterales	902x429x15	2
03	Suporte Painel Chanfrado	Beveled Panel Support	Soporte Panel biselado	677x70x15	1
04	Suporte Parede Chanfrado	Beveled Wall Support	Biselado de soporte de pared	677x70x15	1

### Acessórios do Painel/ Accessories/ Accesorios

				Qt.
A	Cavilha 8x20	pin 8x20	pin 8x20	6
B	Parafuso 4,0x25 Cab. Chata	Screw Cab 4.0 x25. Chata	Tornillo Cab 4.0 x25. Chata	10
C	Parafuso 5,0x60 Cab. Chata	Screw Cab 5.0 x60. Chata	Tornillo Cab 5.0 x60. Chata	3
D	Bucha Plástica 8mm	Plastic bushing 8mm	Casquillo de plástico	3
E	Passa Fio 40mm	Wire Pass 40mm	Alambre de Paso	1
F	Kit Suporte TV	Support Kit TV	Kit de soporte de TV	1
S	Sache de Cola	Sachet of Glue	Sache pegamento	1

### Acessórios do Kit Suporte TV/ Accessories/ Accesorios

				Qt.
G	Chapa Suporte da TV	Support plate of the TV	Placa de soporte de la TV	2
H	Chapa Suporte de TV 100mm	TV support plate 100mm	TV placa de soporte de 100mm	2
I	Chapa Suporte 32 x 56mm	Support plate 32 x 56mm	Placa de soporte 32 x 56 mm	2
J	Arruela Lisa 8.5 x 16 x 1.9mm	Lisa Washer 8.5 x 16 x 1.9mm	Arandela Lisa 8,5 x 16 x 1.9mm	4
K	Arruela Lisa 7 x 11 x 1,5mm	Flat washers 7 x 11 x 1.5 mm	Arandelas planas de 7 x 11 x 1,5 mm	8
L	Parafuso C. Panela Philips M8 x 16	Screw C. Philips Pan M8 x 16	El tornillo C. Philips Pan M8 x 16	4
M	Parafuso C. Panela Philips M6 x 20	Screw C. Philips Pan M6 x 20	El tornillo C. Philips Pan M6 x 20	4
N	Parafuso C. Panela Philips M5 x 20	Screw C. Philips Pan M5 x 20	El tornillo C. Philips Pan M5 x 20	4
O	Parafuso C. Panela Philips M4 x 20	Screw C. M4 x 20 Pan Philips	El tornillo C. M4 x 20 Pan Philips	4
P	Bucha Espaçadora	Spreader bushing	Esparcidor de Bujes	4
Q	Porca Sext. MA 6 CHV 10	Nut Sext. MA 6 10 CHV	Tuerca sexta. MA 6 10 CHV	4
R	Parafuso C. Panela Philips M6 x 25	Screw C. Philips Pan M6 x 25	El tornillo C. Philips Pan M6 x 25	4

### Cuidados com a conservação do Móvel • Care with preservation of furniture • Cuidados con la conservación del mueble

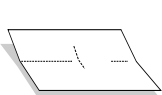

Forrar o chão com o papelão das embalagens.  
Cover the floor with the carboard from the pack.  
Cubra el suelo con el papelón de los embalajes.

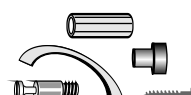

Separar as peças e acessórios de maneira organizada.  
Separate the parts and accessories in an organized way.  
Separar las piezas y accesorios de forma organizada.

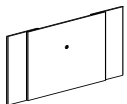

Montar o móvel em pé.  
Assemble of furniture stand-up.  
Montar el mueble en pie.



Limpe com flanela limpa e seca.  
For cleaning use a clean and dry cloth.  
Limpie con franela limpia y seca.



Não expor o móvel próximo de fontes de calor.  
Do not expose furniture next to heat sources.  
No exponga el mueble cerca de fuentes emitan calor.



Não usar produtos abrasivos.  
Do not use abrasive products.  
No utilice productos abrasivos.



Atualizado em  
Up-to-date on  
Modernización en

**31/08/2013**

CDIP-009-5525 Revisão:02



Ao solicitar assistência, informe o número da peça e a cor do produto corretamente.

When need solicit restitution, inform the number of part and color correct.

Al solicitar reposición, informe el número de la pieza y el color correctamente.



**DJ - Indústria e Comércio de Móveis Ltda.**

Rua Juriti Vermelha nº 210 a 290 - Pq. Industrial V - Cx. Postal 2068 - CEP 86702-280 - Araçongas - Paraná - Brasil  
Fone (55) (0\*\*43) 3172-7777 - E-mail: djmoveis@djmoveis.ind.br Site: www.djmoveis.ind.br