

TRAMONTINA



CORTADORES DE GRAMA COM MOTOR ELÉTRICO

ELECTRIC LAWN MOWERS

CORTADORAS DE CÉSPED CON MOTOR ELÉCTRICO

Manual de uso e manutenção

User and maintenance manual

Manual de uso y mantenimiento

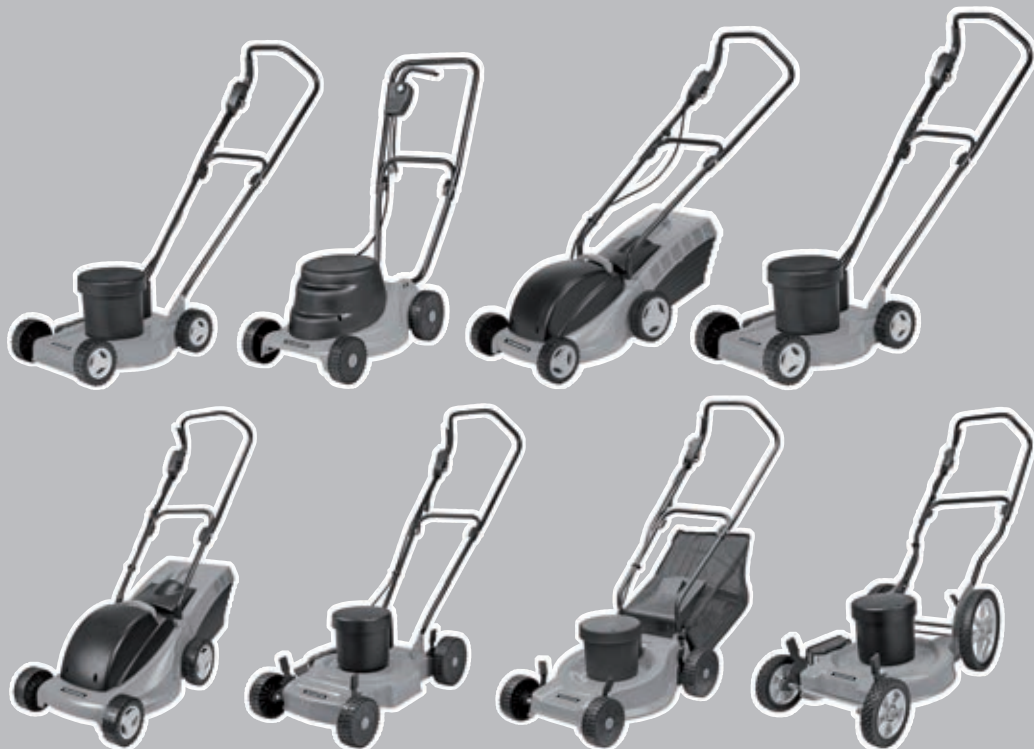

www.tramontina.com

CORTADORES DE GRAMA COM MOTOR ELÉTRICO

CE30M

CONHEÇA O PRODUTO

- 01** - Braço Superior
- 02** - Interruptor
- 03** - Manípulo
- 04** - Braço Inferior
- 05** - Chassi
- 06** - Fixa-Cabo
- 07** - Roda
- 08** - Capota do Motor
- 09** - Defletor para Saída Lateral



CE30P

CONHEÇA O PRODUTO

- 01** - Braço Superior
- 02** - Interruptor
- 03** - Manípulo
- 04** - Braço Inferior
- 05** - Chassi
- 06** - Fixa-Cabo
- 07** - Roda
- 08** - Capota do Motor



CORTADORES DE GRAMA COM MOTOR ELÉTRICO

CE30P2

CONHEÇA O PRODUTO

- 01** - Braço Superior
- 02** - Interruptor
- 03** - Manípulo
- 04** - Braço Inferior
- 05** - Chassi
- 06** - Defletor
- 07** - Coletor de Grama*
- 08** - Fixa-Cabo
- 09** - Roda
- 10** - Capota do Motor
- 11** - Alça



* Opcional disponível neste modelo. O mesmo poderá ser adquirido com o produto ou posteriormente. Consulte o revendedor no momento da compra.

CE35M

CONHEÇA O PRODUTO

- 01** - Braço Superior
- 02** - Interruptor
- 03** - Manípulo
- 04** - Braço Inferior
- 05** - Chassi
- 06** - Fixa-Cabo
- 07** - Roda
- 08** - Capota do Motor
- 09** - Defletor para Saída Lateral



CORTADORES DE GRAMA COM MOTOR ELÉTRICO

CE35P

CONHEÇA O PRODUTO

- 01** - Braço Superior
- 02** - Interruptor
- 03** - Manípulo
- 04** - Braço Inferior
- 05** - Chassi
- 06** - Defletor
- 07** - Coletor de Grama*
- 08** - Fixa-Cabo
- 09** - Roda
- 10** - Capota do Motor
- 11** - Alça

* Opcional disponível neste modelo. O mesmo poderá ser adquirido com o produto ou posteriormente. Consulte o revendedor no momento da compra.



CE40M

CONHEÇA O PRODUTO

- 01** - Braço Superior
- 02** - Interruptor
- 03** - Manípulo
- 04** - Braço Inferior
- 05** - Chassi
- 06** - Defletor para Saída Lateral
- 07** - Fixa-Cabo
- 08** - Roda
- 09** - Capota do Motor
- 10** - Haste de Regulagem



CORTADORES DE GRAMA COM MOTOR ELÉTRICO

CE40P

CONHEÇA O PRODUTO

- 01** - Braço Superior
- 02** - Interruptor
- 03** - Manípulo
- 04** - Braço Inferior
- 05** - Chassi
- 06** - Defletor
- 07** - Coletor de Grama*
- 08** - Fixa-Cabo
- 09** - Roda
- 10** - Capota do Motor
- 11** - Haste de Regulagem



* Opcional disponível neste modelo. O mesmo poderá ser adquirido com o produto ou posteriormente. Consulte o revendedor no momento da compra.

CE45M

CONHEÇA O PRODUTO

- 01** - Braço Superior
- 02** - Interruptor
- 03** - Manípulo
- 04** - Braço Inferior
- 05** - Chassi
- 06** - Defletor para Saída Lateral
- 07** - Fixa-Cabo
- 08** - Roda Maior
- 09** - Roda Menor
- 10** - Capota do Motor
- 11** - Haste de Regulagem



CARACTERÍSTICAS TÉCNICAS

MODELO	TENSÃO ELÉTRICA (Volts)	POTÊNCIA (hp - Watts)		ROTAÇÃO (rpm)	VELOCIDADE ANGULAR (rad/s)	DIÂMETRO DE CORTE	APLICAÇÃO / USO	CONSUMO
CE30M	Monovolt 127 V ou 220 V	0,7 hp	850 W	3.400	356	30 cm	Doméstico	0.85 kW/h
CE30M	Monovolt 127 V ou 220 V	1,0 hp	1100 W	3.400	356	30 cm	Doméstico	1.1 kW/h
CE30P	Monovolt 127 V ou 220 V	0,7 hp	850 W	3.400	356	30 cm	Doméstico	0.85 kW/h
CE30P	Monovolt 127 V ou 220 V	1,0 hp	1100 W	3.400	356	30 cm	Doméstico	1.1 kW/h
CE30P2	Monovolt 127 V ou 220 V	0,7 hp	850 W	3.400	356	30 cm	Doméstico	0.85 kW/h
CE30P2	Monovolt 127 V ou 220 V	1,0 hp	1100 W	3.400	356	30 cm	Doméstico	1.1 kW/h
CE35M	Monovolt 127 V ou 220 V	1,2 hp	1300 W	3.400	356	35 cm	Doméstico	1.3 kW/h
CE35M	Monovolt 127 V ou 220 V	1,7 hp	1800 W	3.400	356	35 cm	Doméstico	1.8 kW/h
CE35P	Monovolt 127 V ou 220 V	1,2 hp	1300 W	3.400	356	35 cm	Doméstico	1.3 kW/h
CE35P	Monovolt 127 V ou 220 V	1,7 hp	1800 W	3.400	356	35 cm	Doméstico	1.8 kW/h
CE40M	Monovolt 127 V ou 220 V	1,7 hp	1800 W	3.400	356	39 cm	Doméstico	1.8 kW/h
CE40M	Monovolt 127 V ou 220 V	2,0 hp	2500 W	3.400	356	39 cm	Doméstico	2.5 kW/h
CE40P	Monovolt 127 V ou 220 V	1,7 hp	1800 W	3.400	356	39 cm	Doméstico	1.8 kW/h
CE45M	Monovolt 127 V ou 220 V	2,0 hp	2500 W	3.400	356	45 cm	Doméstico	2.5 kW/h

GUIA RÁPIDO DE USO

- Antes de usar o equipamento, leia atentamente o manual de uso e manutenção.
- Antes de ligar o equipamento, verifique se a tensão elétrica do cortador está de acordo com a tensão da rede elétrica.
- Antes de iniciar o corte da grama, retire pedras, tocos e outros objetos do terreno.
- Nunca trabalhe com o cortador sob chuva ou em gramados molhados.
- Consulte na Tabela 1 a seção e o comprimento da extensão elétrica aplicável ao seu equipamento.

SÍMBOLOS

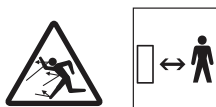

Manter as pessoas e crianças fora da zona de perigo, que é aproximadamente de 15 metros



Desligue e retire o plugue da tomada antes de ajustar, limpar ou se o cordão estiver enrolado ou danificado



Antes de utilizar o cortador, leia o manual de instruções



Atenção



Isolamento duplo



Manter o cabo de alimentação distante do conjunto de corte



Use óculos de proteção



Não use ou deixe o equipamento na chuva



Risco de ferimento

- Produto certificado, conforme Portaria 371/2009 do Inmetro, possui classe de isolamento II, não necessitando aterramento.

MONTAGEM DO EQUIPAMENTO

Montagem do Braço Inferior

Modelos CE30M, CE35M, CE40M e CE45M

Para fixar o braço inferior, devem ser utilizados 4 parafusos e 4 porcas que acompanham o produto. Inicialmente, posicione o braço (1) de tal forma que ele fique com as faces planas internamente ao suporte do braço [Fig. 01]. Conclua a montagem encaixando os parafusos (1), fixando-os com as porcas (2) [Fig. 02].

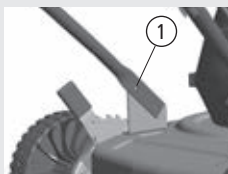

Fig. 01

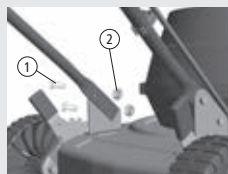

Fig. 02

CE30P

Encaixe as pontas do tubo do braço na abertura do chassi e empurre até o fundo [Fig. 03]. Com as duas extremidades do tubo já encaixadas, e com a ajuda de uma chave fenda/philips, prenda os dois parafusos na parte de cima da máquina [Fig. 04].



Fig. 03



Fig. 04

CE30P2 e CE35P

Encaixe as pontas do tubo do braço na abertura do chassi e empurre até o fundo [Fig. 05].

Com as duas extremidades do tubo já encaixadas, e com a ajuda de uma chave fenda/philips, prenda os dois parafusos na parte lateral da máquina [Fig. 06].



Fig. 05



Fig. 06

CE40P

Coloque no tirante, simultaneamente, as duas extremidades do braço inferior, encaixando-as nos orifícios do chassi [Fig. 07].

A seguir, coloque a arruela lisa e o manípulo e aperte para firmar o conjunto [Fig. 08].



Fig. 07



Fig. 08

Montagem do Braço Superior

Encaixe os parafusos fazendo com que eles atravessem os dois braços. Coloque a arruela ondulada (1), ajustando-a ao perfil do braço e aperte o conjunto com o manípulo (2), [Fig. 09].

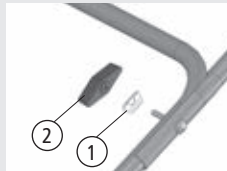

Fig. 09

Montagem do Defletor para saída lateral (modelos CE30M, CE35M, CE40M e CE45M)

Para montar o defletor, posicione-o sobre o chassi como indicado na figura [Fig. 10], encaixe os dois parafusos (1) na furação do defletor, utilizando as arruelas lisas (2) entre a cabeça do parafuso e o defletor [Fig. 11].

Para concluir a montagem e fixar o conjunto, utilize as porcas (3) que acompanham o produto [Fig. 11].



Fig. 10

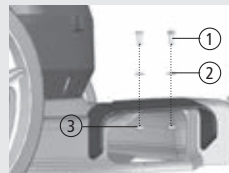

Fig. 11

Montagem dos Coletores de Grama

Coletor Cesto

Conecte o cesto coletor na armação conforme a parte já encaixada [Fig. 14].

Coletor Rígido

É necessário que a metade superior seja encaixada na metade inferior. Feito o encaixe, não tente separar as partes, pois isso poderá danificar o coletor [Fig. 15].

Encaixe dos coletores no cortador de grama

Os dois tipos de coletores (cesto e rígido) são conectados da mesma forma: Levante o defletor e encaixe a aba do coletor na saliência do chassi [Fig. 16].



Fig. 14



Fig. 15



Fig. 16

FUNCIONAMENTO E FORMA DE USO

Verifique se a tensão elétrica do cortador está de acordo com a tensão da rede elétrica.

Conecte o cabo elétrico no interruptor e no fixa-cabo.

Para sua segurança e evitar que o cabo elétrico se desconecte do plugue enquanto o equipamento estiver sendo utilizado, dobre o cabo e passe pelo orifício do fixador do cabo e encaixe-o na presilha, só depois conecte o cabo elétrico ao plugue do cortador de grama [Fig. 17], [Fig. 18].



Fig. 17



Fig. 18



Fig. 19



Fig. 20

Pressione o botão amarelo.

Puxe a alavanca para junto do braço.

Feito isso, o botão amarelo pode ser solto.

Para desligar o cortador,

solte a alavanca.

Ligue o motor de acordo com as instruções anteriores e mantenha os pés longe da lâmina. Acione o motor com a lâmina de corte livre. Nunca ligue o cortador diretamente na grama alta, pois isso ocasiona sobrecarga no motor.

Para garantir durabilidade ao sistema de freio do motor, o cortador deve permanecer ligado por no mínimo 45 segundos e ao desligar, aguardar 15 segundos para ligar novamente.



Após desligar o motor, a lâmina para de girar em menos de 3 segundos. Este processo pode ocasionar algum ruído ou pequeno solavanco, o que é considerado normal. Não coloque as mãos ou os pés próximo à lâmina de corte.

Tabela 1: Seção e comprimento da extensão elétrica.

MOTOR	20 m		30 m		40 m		50 m	
	127 V	220 V	127 V	220 V	127 V	220 V	127 V	220 V
850 W	2 x 1,5 mm ²	2 x 1,5 mm ²	2 x 2,5 mm ²	2 x 1,5 mm ²	2 x 2,5 mm ²	2 x 1,5 mm ²	2 x 4,0 mm ²	2 x 1,5 mm ²
1.100 W	2 x 2,5 mm ²	2 x 1,5 mm ²	2 x 2,5 mm ²	2 x 1,5 mm ²	2 x 4,0 mm ²	2 x 1,5 mm ²	2 x 6,0 mm ²	2 x 1,5 mm ²
1.300 W	2 x 2,5 mm ²	2 x 1,5 mm ²	2 x 2,5 mm ²	2 x 1,5 mm ²	2 x 4,0 mm ²	2 x 1,5 mm ²	2 x 6,0 mm ²	2 x 1,5 mm ²
1.800 W	2 x 2,5 mm ²	2 x 2,5 mm ²	2 x 4,0 mm ²	2 x 2,5 mm ²	2 x 6,0 mm ²	2 x 2,5 mm ²	2 x 6,0 mm ²	2 x 2,5 mm ²
2.500 W	2 x 4,0 mm ²	2 x 2,5 mm ²	2 x 6,0 mm ²	2 x 2,5 mm ²	2 x 8,0 mm ²	2 x 2,5 mm ²	2 x 8,0 mm ²	2 x 2,5 mm ²

O uso de cabo elétrico fora do especificado causa danos ao motor e não caracteriza garantia.

Regulagem da Altura do Corte

Modelos CE30M, CE30P, CE30P2, CE35M e CE35P

As regulagens encontram-se no chassi do cortador. Para ajustar a altura de corte, movimente o eixo da roda para uma das 3 posições de ajuste [Fig. 21]. Procure utilizar a mesma posição de regulagem da altura de corte nas rodas dianteiras e traseiras do cortador.

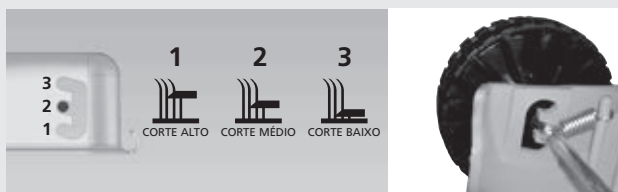

Fig. 21

Modelos CE40M, CE40P e CE45M

As regulagens estão dispostas junto às rodas do cortador. Para ajustar a altura de corte, movimente a haste de regulagem forçando-a para fora do chassi, de modo a liberá-la da placa de regulagem [Fig. 22]. Procure utilizar a mesma posição de regulagem da altura de corte nas rodas dianteiras e traseiras do cortador.

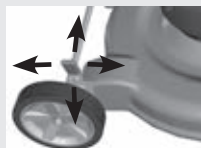

Fig. 22

O modelo CE40P possui 4 regulagens de altura de corte: 25 mm - 40 mm - 55 mm - 70 mm.

Os modelos CE40M e CE45M possuem 5 regulagens de altura de corte: 20 mm - 32 mm - 45 mm - 58 mm - 72 mm.

Saída Lateral

Utilizando a saída lateral, toda a grama cortada será direcionada para a lateral direita do cortador.

Tampa Recicladora

A tampa recicladora faz com que a grama seja cortada em vários pedaços menores, servindo de fertilizante orgânico para a grama recém cortada, eliminando assim a necessidade de recolher a grama após o seu corte.

Escolha da altura de corte:

Para realizar um corte baixo, o terreno deve ser plano, sem ondulações ou buracos; caso contrário, a lâmina poderá tocar o chão, prejudicando o rendimento do motor e/ou ocasionando queima por sobrecarga. Em gramados muito altos, procure fazer primeiro um pré-corte da grama com a regulagem de corte alta e somente depois o corte na altura definitiva. Isso facilita o trabalho e não sobrecarrega o motor. O esforço excessivo provoca queda brusca na rotação e superaquecimento do motor, prejudicando sua vida útil ou provocando queima, e consequente perda da garantia.

MANUTENÇÃO



Em qualquer manutenção, desligue o motor e desconecte a tomada do equipamento.

Mantenha todos os parafusos e porcas bem apertados, verificando constantemente as condições de uso. Caso o cordão de alimentação esteja danificado, o mesmo somente poderá ser substituído pelo fabricante ou assistente autorizado, a fim de evitar riscos.

Orientações para Descarte de Resíduos

O descarte incorreto de resíduos sólidos pode trazer sérios danos ao meio ambiente, tais como contaminação do solo e da água, por isso, estes devem ser separados e destinados corretamente. Os resíduos que podem ser reciclados devem ser enviados para reciclagem.



Fig. 23

Lâmina de corte

Para remover a lâmina e efetuar os reparos necessários, encaixe a chave que acompanha o equipamento no parafuso da fixação e gire no sentido anti-horário.



Sempre após um impacto mais forte com algum obstáculo, a lâmina deve ser retirada, examinada e substituída se necessário. Se surgir algum ruído diferente no motor ou vibração, encaminhe o cortador a um serviço especializado de Assistência Técnica.

A lâmina desgastada, desbalanceada ou sem fio de corte pode provocar danos ao motor. Utilize lâminas originais Tramontina.

Afiação da lâmina

A lâmina pode ser afiada com uma lima ou no rebolo.

Balanceamento da Lâmina

Para verificar o balanceamento da lâmina, passe uma haste pelo furo central, de forma que haja a menor folga possível. Apóie as extremidades da haste em dois pontos de apoio nivelados: se a lâmina estiver desbalanceada, o lado mais pesado irá pender.

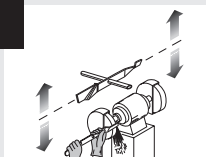

Fig. 24

Para equilibrar os dois lados, passe o lado mais pesado na parte oposta ao fio em um rebolo ou lima e repita a verificação do equilíbrio.



Fig. 25

Ao montar as peças novamente, certifique-se de sua correta colocação e observe para que os furos da lâmina fiquem encaixados nas saliências do suporte da lâmina.

Limpeza

Após o uso, limpe o cortador usando escova ou um pano umedecido com água. Nunca despeje água sobre o cortador. Evite acúmulo de grama embaixo do cortador.

NORMAS BÁSICAS DE SEGURANÇA

Este aparelho não se destina à utilização por pessoas (inclusive crianças) com falta de experiência e conhecimento, a menos que tenham recebido instruções referentes à utilização do aparelho ou estejam sob supervisão de uma pessoa responsável pela sua segurança. Mantenha crianças ou animais à distância do cortador quando ele estiver em operação. Quando não utilizado, o cortador deve permanecer fora do alcance das crianças.

Não permita que pessoas inexperientes usem o cortador sem antes ler o manual de instruções. Não permita que crianças usem o cortador de grama. O operador ou usuário é responsável por acidentes ou danos ocorridos em outras pessoas.

Antes de começar a cortar a grama, retire pedras, tocos e outros objetos do terreno.

Durante o trabalho, use sempre calçados fechados e óculos de segurança. Em locais íngremes utilize calçados antiderrapantes e corte a grama no sentido transversal, nunca de cima para baixo e tenha muito cuidado ao mudar de direção. Evite trabalhar em locais muito inclinados. Certifique-se onde pisa, principalmente em encostas. Nunca corra com o equipamento.

Não incline o equipamento ao ligar o motor. Ligue o motor somente quando as mãos e os pés estiverem afastados do conjunto de corte. Para trocar a lâmina, sempre use luvas de proteção.

Nunca trabalhe com o cortador sob chuva ou em gramados molhados e utilize sempre durante o dia ou com boa iluminação.

Verifique com frequência a integridade do recolhedor de grama. Se houver desgaste ou deterioração, substitua as peças a fim de evitar riscos. Mantenha sempre desobstruídas as saídas de grama.

Nunca use o cortador sem que os dispositivos de segurança estejam em perfeitas condições. Nunca opere o equipamento com as proteções danificadas.

Inspecione o cabo elétrico periodicamente. Nunca remende o cabo elétrico. Se o cordão de alimentação estiver danificado, ele deve ser substituído pelo Assistente Técnico Autorizado ou pessoa qualificada, a fim de evitar riscos de choque elétrico.

Em qualquer manutenção, limpeza, transporte, armazenagem e/ou regulagem do aparador de grama, desligue o motor e o cabo elétrico e aguarde a parada da lâmina.

Puxe o plugue da tomada sempre:

- que você se afaste de perto do equipamento;
- antes de limpar a saída de grama;
- antes de verificar, limpar ou realizar qualquer manutenção no equipamento;
- que o equipamento comece a vibrar de forma anormal;
- após algum impacto mais forte contra algum obstáculo, neste caso verifique o equipamento e repare-o caso necessário.

Recomenda-se que as peças de reposição sejam do mesmo modelo e marca Tramontina.



Para uma maior segurança, recomenda-se que o equipamento seja alimentado a partir de uma rede elétrica em conformidade com a NBR 5410, que pede a existência do dispositivo de corrente residual (RCD), com um ajuste de corrente menor do que 30 mA. A função do dispositivo é proteger o usuário contra riscos de choque elétrico (consulte um eletricista).

TERMOS DE GARANTIA

Modelo	Potência (Watts)	Aplicação / Uso	Garantia Contratual + Garantia Legal	Tempo total de garantia a contar da data da compra
CE30M	850 W / 1100 W	Doméstico	9 meses + 90 dias	12 meses
CE30P	850 W / 1100 W	Doméstico	9 meses + 90 dias	12 meses
CE30P2	850 W / 1100 W	Doméstico	9 meses + 90 dias	12 meses
CE35M	1300 W / 1800 W	Doméstico	9 meses + 90 dias	12 meses
CE35P	1300 W / 1800 W	Doméstico	9 meses + 90 dias	12 meses
CE40M	1800 W / 2500 W	Doméstico	9 meses + 90 dias	12 meses
CE40P	1800 W	Doméstico	9 meses + 90 dias	12 meses
CE45M	2500 W	Doméstico	9 meses + 90 dias	12 meses

A TRAMONTINA MULTI S.A. oferece garantia a este produto por ela comercializado contra qualquer defeito de fabricação pelo período total de 12 (doze) meses, sendo 9 (nove) meses de garantia contratual e 90 (noventa) dias de garantia legal, conforme estabelece o artigo 26 do Código de Defesa do Consumidor.

O prazo de contagem da garantia inicia-se com a emissão da Nota Fiscal de venda do equipamento, que deverá ser anexada ao presente termo, sendo que a garantia será válida somente mediante apresentação da nota fiscal de compra.

Dentro do prazo total de 12 meses, a TRAMONTINA MULTI S.A. compromete-se a reparar ou substituir gratuitamente as peças que, em condições normais de uso e manutenção e, segundo avaliação técnica, apresentem defeito de fabricação. O comprador será responsável pelas despesas de embalagem e transporte até o Serviço Autorizado Tramontina mais próximo. O comprador é responsável pelas revisões, manutenções e limpezas periódicas necessárias ao equipamento, bem como pela observação a todos os cuidados dispostos no manual de uso.

A garantia não cobre:

- Peças danificadas pelo desgaste natural, acidentes, uso e manutenção incorreta do aparelho ou imperícia do operador.
- Peças danificadas por montagem ou uso indevido que não cumpram com as indicações deste manual.
- Avarias do motor decorrentes de uso indevido como sobrecarga e tensão fora do especificado.
- Revisões, manutenções e limpezas periódicas necessárias ao equipamento.

A garantia será anulada se o equipamento apresentar sinais de violação, utilização de peças não originais ou ter sido consertado por pessoas não autorizadas pela Tramontina. Para outras informações, entre em contato com a rede de Assistência Técnica, conforme listagem anexa, ou com a Tramontina.

NOTA

TODAS AS PEÇAS COMPROVADAMENTE COM DEFEITO DE FABRICAÇÃO SERÃO SUBSTITUÍDAS SEM CUSTO, NÃO HAVENDO A TROCA DO EQUIPAMENTO.

Escritórios de vendas Tramontina:

Bahia.....(71) 3215 8266	Porto Alegre.....(51) 2101 5000
Belém.....(91) 4009 7700	Recife.....(81) 3454 8800
Belo Horizonte.....(31) 3223 4026	Rio de Janeiro.....(21) 2224 5004
Curitiba.....(41) 2111 9110	São Paulo.....(11) 4197 1266
Goiânia.....(62) 3272 2100	

CE30M

MORE ABOUT THE PRODUCT

- 01** - Upper Arm
- 02** - Switch
- 03** - Handle Retaining Nut
- 04** - Lower Arm
- 05** - Chassis
- 06** - Cable Holder
- 07** - Wheel
- 08** - Motor Cowling
- 09** - Baffle for Lateral Outlet for Grass



CE30P

MORE ABOUT THE PRODUCT

- 01** - Upper Arm
- 02** - Switch
- 03** - Handle Retaining Nut
- 04** - Lower Arm
- 05** - Chassis
- 06** - Cable Holder
- 07** - Wheel
- 08** - Motor Cowling



ELECTRIC LAWN MOWER

CE30P2**MORE ABOUT THE PRODUCT**

- 01** - Upper Arm
- 02** - Switch
- 03** - Handle Retaining Nut
- 04** - Lower Arm
- 05** - Chassis
- 06** - Baffle
- 07** - Grass Catcher*
- 08** - Cable Holder
- 09** - Wheel
- 10** - Motor Cowling
- 11** - Handle



*Optional grass catcher available for this model. Can be purchased with the product or sold separately. Consult your dealer at the time of purchase.

CE35M**MORE ABOUT THE PRODUCT**

- 01** - Upper Arm
- 02** - Switch
- 03** - Handle Retaining Nut
- 04** - Lower Arm
- 05** - Chassis
- 06** - Cable Holder
- 07** - Wheel
- 08** - Motor Cowling
- 09** - Baffle for Lateral Outlet for Grass



CE35P

MORE ABOUT THE PRODUCT

- 01** - Upper Arm
- 02** - Switch
- 03** - Handle Retaining Nut
- 04** - Lower Arm
- 05** - Chassis
- 06** - Baffle
- 07** - Grass Catcher*
- 08** - Cable Holder
- 09** - Wheel
- 10** - Motor Cowling
- 11** - Handle



*Optional grass catcher available for this model. Can be purchased with the product or sold separately. Consult your dealer at the time of purchase.

CE40M

MORE ABOUT THE PRODUCT

- 01** - Upper Arm
- 02** - Switch
- 03** - Handle Retaining Nut
- 04** - Lower Arm
- 05** - Chassis
- 06** - Baffle for Lateral Outlet for Grass
- 07** - Cable Holder
- 08** - Wheel
- 09** - Motor Cowling
- 10** - Adjusting Rod



ELECTRIC LAWN MOWER

CE40P

MORE ABOUT THE PRODUCT

- 01** - Upper Arm
- 02** - Switch
- 03** - Handle Retaining Nut
- 04** - Lower Arm
- 05** - Chassis
- 06** - Baffle
- 07** - Grass Catcher*
- 08** - Cable Holder
- 09** - Wheel
- 10** - Motor Cowling
- 11** - Adjusting Rod



*Optional grass catcher available for this model. Can be purchased with the product or sold separately. Consult your dealer at the time of purchase.

CE45M

MORE ABOUT THE PRODUCT

- 01** - Upper Arm
- 02** - Switch
- 03** - Handle Retaining Nut
- 04** - Lower Arm
- 05** - Chassis
- 06** - Baffle for Lateral Outlet for Grass
- 07** - Cable Holder
- 08** - Bigger Wheel
- 09** - Smaller Wheel
- 10** - Motor Cowling
- 11** - Adjusting Rod



TECHNICAL FEATURES

MODEL	ELECTRIC TENSION (Volts)	POWER (hp - Watts)		rpm	rad/s	CUTTING DIAMETER	APPLICATION / USE	COMSUMPTION
CE30M	Monovolt 127 V or 220 V	0.7 hp	850 W	3.400	356	30 cm	Domestic	0.85 kW/h
CE30M	Monovolt 127 V or 220 V	1.0 hp	1100 W	3.400	356	30 cm	Domestic	1.1 kW/h
CE30P	Monovolt 127 V or 220 V	0.7 hp	850 W	3.400	356	30 cm	Domestic	0.85 kW/h
CE30P	Monovolt 127 V or 220 V	1.0 hp	1100 W	3.400	356	30 cm	Domestic	1.1 kW/h
CE30P2	Monovolt 127 V or 220 V	0.7 hp	850 W	3.400	356	30 cm	Domestic	0.85 kW/h
CE30P2	Monovolt 127 V or 220 V	1.0 hp	1100 W	3.400	356	30 cm	Domestic	1.1 kW/h
CE35M	Monovolt 127 V or 220 V	1.2 hp	1300 W	3.400	356	35 cm	Domestic	1.3 kW/h
CE35M	Monovolt 127 V or 220 V	1.7 hp	1800 W	3.400	356	35 cm	Domestic	1.8 kW/h
CE35P	Monovolt 127 V or 220 V	1.2 hp	1300 W	3.400	356	35 cm	Domestic	1.3 kW/h
CE35P	Monovolt 127 V or 220 V	1.7 hp	1800 W	3.400	356	35 cm	Domestic	1.8 kW/h
CE40M	Monovolt 127 V or 220 V	1.7 hp	1800 W	3.400	356	39 cm	Domestic	1.8 kW/h
CE40M	Monovolt 127 V or 220 V	2.0 hp	2500 W	3.400	356	39 cm	Domestic	2.5 kW/h
CE40P	Monovolt 127 V or 220 V	1.7 hp	1800 W	3.400	356	39 cm	Domestic	1.8 kW/h
CE45M	Monovolt 127 V or 220 V	2.0 hp	2500 W	3.400	356	45 cm	Domestic	2.5 kW/h

QUICK GUIDE FOR USAGE

- Read the user and maintenance manual.
- Before turning on the equipment, check if the lawn mower's electric tension is set in accordance with the local electrical tension.
- Before starting the cutting of the grass, remove from the ground, stones, stumps and other objects from terrain.
- Never work with the lawn mower under the rain or on wet grasses.
- The caliber of the electric cable must be in accordance with the table "Power Cord Gauge" in this manual [Pag. 20].

SYMBOLS



Keep people and children away from the danger zone, which is about 15 meters away



Turn off and disconnect the plug from the outlet before adjusting and cleaning the equipment, or if the power cord is twisted or damaged



Read the instruction manual before using your brush cutter



Keep power cord away from moving parts



Use safety goggles



Don't use or leave equipment in the rain



Risk of injury



Double insulation



Attention

- Class II or double insulated equipment does not need earthing.

EQUIPMENT ASSEMBLY

Assembly of the Lower Arm

Models CE30M, CE35M, CE40M and CE45M

To fasten the lower arm, use 4 screws and 4 nuts that are provided with the product. At first, position the arm (1) so that the flat surfaces remain inside the arm bracket [Fig. 01, Pag. 06]. Complete the assembly inserting the screws (1), fastening them with the nuts (2), [Fig. 02, Pag. 06].

Model CE30P

Simultaneously place the two ends of the lower arm on brace, fitting it into the holes on chassis and pushing until it seats completely. [Fig. 03, Pag. 06]. With both ends of the tube fitted use a Phillips screwdriver to attach to the upper part of the engine [Fig. 04, Pag. 06].

Models CE30P2 and CE35P

Simultaneously place the two ends of the lower arm on brace, fitting it into the holes on chassis and pushing until it seats completely. [Fig. 05, Pag. 07]. With both ends of the tube fitted use a Phillips screwdriver to attach at the side of the engine [Fig. 06, Pag. 07].

Model CE40P

Simultaneously place the two ends of the lower arm on brace, fitting it into the holes on chassis and pushing until it seats completely. [Fig. 07, Pag. 07]. Then place the fastening plate on brace - with protruding side facing down - seating it in the hole so that it no longer moves. Then place the knob and tighten the assembly [Fig. 08, Pag. 07].

Assembly of the Upper Arm

Insert the screws making them cross the two arms. Put the wavy washer (1), adjusting it the arm profile and tighten the set with the handle retaining nut (2), [Fig. 09, Pag. 07].

Assembling of Baffle for Lateral Outlet for Grass (models CE30M, CE35M, CE40M and CE45M)

To assemble the baffle, position it on the chassis as shown in the figure [Fig. 10, Pag. 07], fit the two M6 (1) screws into the baffle holes, using the flat washers (2) between the screw head and the baffle [Fig. 11, Pag. 07].

To complete the assembly and fasten the assembly using the nuts M6 (3) that accompany the product [Fig. 11, Pag. 07].

Catcher Assembly

Bag Catcher

Connect the grass bag to the grass bag frame the same way as you have done to the part that has already been fitted [Fig. 14, Pag. 08].

Rigid Catcher

It is necessary to join the upper half to lower half. After joining, do not try to separate them, as this may damage the catcher [Fig. 15, Pag. 08].

Placing the catcher on the mower

Both types of catchers [bag and rigid] are attached in the same manner: Raise the deflector and attach the catcher to chassis [Fig. 16, Pag. 08].

OPERATION AND FORM OF USAGE

Check whether the mower electric tension is the same as the electric mains.

Plug the cord in the switch and cord attach.

For your safety and to prevent the cord from getting unplugged while the work is being done, bend the cable and run it through the cable attach hole and fit it to the catch; only then connect the cord to the mower plug [Fig. 17, Pag. 08], [Fig. 18, Pag. 08].

be released. To turn the mower off, let go of the lever [Fig. 20, Pag. 09].

Switch the engine on according to previous instructions and keep your feet away from the blade. Start the engine with the cutting blade free. Never start the mower directly on tall grass.

After switching the engine off, the blade will stop turning in less than 3 seconds. This procedure may cause some noise or a slight vibration, which is considered normal.

Keep hands and feet away from cutting blade.

Power Cord Gauge

MOTOR	20 m		30 m		40 m		50 m	
	127 V	220 V	127 V	220 V	127 V	220 V	127 V	220 V
850 W	2 x 1,5 mm ²	2 x 1,5 mm ²	2 x 2,5 mm ²	2 x 1,5 mm ²	2 x 2,5 mm ²	2 x 1,5 mm ²	2 x 4,0 mm ²	2 x 1,5 mm ²
1.100 W	2 x 2,5 mm ²	2 x 1,5 mm ²	2 x 2,5 mm ²	2 x 1,5 mm ²	2 x 4,0 mm ²	2 x 1,5 mm ²	2 x 6,0 mm ²	2 x 1,5 mm ²
1.300 W	2 x 2,5 mm ²	2 x 1,5 mm ²	2 x 2,5 mm ²	2 x 1,5 mm ²	2 x 4,0 mm ²	2 x 1,5 mm ²	2 x 6,0 mm ²	2 x 1,5 mm ²
1.800 W	2 x 2,5 mm ²	2 x 2,5 mm ²	2 x 4,0 mm ²	2 x 2,5 mm ²	2 x 6,0 mm ²	2 x 2,5 mm ²	2 x 6,0 mm ²	2 x 2,5 mm ²
2.500 W	2 x 4,0 mm ²	2 x 2,5 mm ²	2 x 6,0 mm ²	2 x 2,5 mm ²	2 x 8,0 mm ²	2 x 2,5 mm ²	2 x 8,0 mm ²	2 x 2,5 mm ²

The use of unauthorized cords may damage the engine and is not covered by the warranty.

Setting the Cutting Height

Models CE30M, CE30P, CE30P2, CE35M and CE35P

The settings are on the chassis of the lawn mower. To set the cutting height move the wheel height to one of the 3 adjustment positions. Try to set the same setting position for the height of both the front and rear wheels of the lawn mower [Fig. 21, Pag. 09].

Models CE40M, CE40P and CE45M

The adjusting devices are located next to the lawn mower wheels. To adjust the cutting height it is enough to move the adjusting rod pushing it out of the chassis in order to release it from the adjusting plate [Fig. 22, Pag. 10]. Try to set the same setting position for the height of both the front and rear wheels of the lawn mower.

Model CE40P has 4 cutting height positions: 25 mm - 40 mm - 55 mm - 70 mm.

Models CE40M and CE45M have 5 cutting height positions: 20 mm - 32 mm - 45 mm - 58 mm - 72 mm.

Some warnings are important when choosing the cutting height:

In order to make a low cut, the land must be flat, without undulations or holes otherwise the blade can touch the ground impairing the engine output and damaging the lawn.

In very tall grass, first make a previous cut with the cutter adjusted to high level and then another cut with the final desired cut. This will make the task easier and will not overload the motor.

Excess loading will cause an brisk fall in revolutions and engine overheating, which will reduce its useful life or cause burnout and loss of warranty.

MAINTENANCE

Before performing any kind of maintenance work, turn the engine off and unplug the equipment.

Ensure that all the screws and nuts are always well tightened by constantly checking if the equipment is ready for use.

If the power cord is damaged, it should be replaced by the manufacturer, an authorized dealer or a qualified person to reduce risk of injury.

Instructions for waste disposal

Improper disposal of solid waste can cause serious damage to the environment, including soil and water contamination.

Therefore, solid waste should be separated and discarded properly. Recyclable waste materials should be recycled.

Blade

To remove the blade and make the required repairs, it is enough to fit the screw or star key into the fastening screw and turn it counterclockwise [Fig. 23, Pag. 10].

Whenever there is a stronger impact of the blade with any obstacle, the blade must be removed and carefully inspected. If required, change for a new one. In case of a strange noise in the engine, take the lawn mower to a specialized Technical Assistance service.

A worn, unbalanced or blunt blade may cause damage to the engine. Use original Tramontina blades.

Sharpening the Blade

The blade can be sharpened using a file or an emery wheel.

Blade Balance

To check the blade balance, pass a rod through the middle hole in order to achieve the smallest possible gap. Rest the rod ends on two supporting and leveled points: if the blade is imbalanced, the heavier side will slant.

To balance both sides, pass the heavier side on the portion opposed to the cutting edge on a grindstone or file and recheck the balance [Fig. 24, Pag. 11].

When reassembling the parts, check for their proper position and ensure the blade holes fit the blade bracket projections [Fig. 25, Pag. 11].

Cleaning

Avoid the lawn accumulation under of the mower. After use, clean the lawn mower with a brush or with a wet cloth. Never pour water on the lawn mower.

BASIC SAFETY RULES

This device should not be used by inexperienced or uninformed individuals (including children), unless they have been instructed in its use or are being supervised by someone responsible for their safety. Keep children and pets away from the trimmer when it is in operation.

Do not allow inexperienced people to use the lawn mower without reading the instruction manual before. Do not allow children to use the lawn mower. The operator or user is liable for accidents or damage to third parties.

Before starting the cutting of the grass, remove from the ground, stones, stumps and other objects from terrain.

During the work, always use closed footwear and safety goggles. In steep places use non-skid footwear and cut the grass transversally, never up or down. Also be very careful when changing direction. Avoid working in places with a sharp incline. Be careful where you step especially on hillsides. Never run while using the equipment.

Do not incline the equipment when switching the engine on. Only switch it on when your hands and feet are safely away from the cutting assembly. Use protective gloves to change the blade.

Never work with the lawn mower under the rain or on wet grasses and always use during the day or with good lighting.

Check the state of the grass catcher frequently. If you find it to be worn or deteriorating replace the components to avoid risk. Make sure that the grass outlets are always clear.

Never use the lawn mower if the safety devices are not in perfect condition. Never operate the equipment if the safety devices are damaged.

Regularly inspect the power cable. Never splice power cables. If the feeder cord is damaged it must be replaced by an Authorized Technical Service or a qualified individual, in order to prevent the risk of electrical shocks.

For any maintenance, cleaning, transportation, storage and/or setting procedure switch the lawn mower's engine off, unplug the power cable and wait for the blade to stop completely.

Pull the plug from the outlet whenever:

- you leave the equipment unattended;
- before cleaning the grass outlet;
- before checking, cleaning or carrying out any equipment maintenance;

- the equipment starts to vibrate in an unusual way;
- the equipment has suffered a strong impact against some obstacle. In such a case check the equipment and repair it if necessary.

It is advisable that the spare parts are of the same model and Tramontina brand.

To ensure safety, this product must be used with a power source that complies with NBR5410, which requires a ground fault circuit interrupter (GFCI), with a rated current of less than 30 mA.

The purpose of this device is to protect the user from the risk of electrical shock (consult an electrician).

WARRANTY TERMS

Model	Power (Watts)	Application/Use	Contract Warranty + Legal Warranty	Total warranty time from day of purchase
CE30M	850 W / 1100 W	Domestic	9 months + 90 days	12 months
CE30P	850 W / 1100 W	Domestic	9 months + 90 days	12 months
CE30P2	850 W / 1100 W	Domestic	9 months + 90 days	12 months
CE35M	1300 W / 1800 W	Domestic	9 months + 90 days	12 months
CE35P	1300 W / 1800 W	Domestic	9 months + 90 days	12 months
CE40M	1800 W / 2500 W	Domestic	9 months + 90 days	12 months
CE40P	1800 W	Domestic	9 months + 90 days	12 months
CE45M	2500 W	Domestic	9 months + 90 days	12 months

TRAMONTINA MULTI S.A. guarantees this product against any manufacturing defect for a period of 12 (twelve) months, of which 9 (nine) months are contractual warranty and 90 (ninety) days are legal warranty, according to article 26 of the Consumer Protection Code. The period of this warranty dates from the date of emission of the equipment sales receipt, which should be attached to this agreement, with the warranty only being valid on presentation of the sales receipt.

Within a total period of 12 months, TRAMONTINA MULTI S.A. undertakes to repair or replace parts free of charge which according to technical assessment display manufacturing defects under normal conditions of use and maintenance.

The purchaser is responsible for shipping and packaging costs to the nearest Tramontina Authorised Service provider.

The purchaser is responsible for the equipment's necessary periodical inspection, maintenance and cleaning, and also for observing all the care requirements in the user's manual.

The following are not covered by warranty:

- Damage caused by not following the guidance in this manual;
- Damage caused by improper use, such as: motor overload, electrical tension different from the one specified in the equipment, use of the equipment without protective skirt, nylon string with diameter different from the one recommended, lack of maintenance and improper use of the equipment.
- Parts damaged by natural wear, accident, incorrect use and maintenance of the equipment or operator misuse;
- Parts damage through unsuitable use or assembly not conforming to the instructions in this manual;
- Equipment displaying signs of tampering, use of non-original parts, or repair by people not authorised by Tramontina.

NOTE

ALL PARTS PROVEN WITH MANUFACTURING DEFECT WILL BE REPLACED WITHOUT COST, WITHOUT HAVING TO CHANGE THE EQUIPMENT.

CORTADORAS DE CÉSPED CON MOTOR ELÉCTRICO

CE30M

CONOZCA EL PRODUCTO

- 01** - Brazo Superior
- 02** - Interruptor
- 03** - Manivela
- 04** - Brazo Inferior
- 05** - Chasis
- 06** - Fija-Cable
- 07** - Rueda
- 08** - Capota del Motor
- 09** - Deflector de Salida Lateral de Césped



CE30P

CONOZCA EL PRODUCTO

- 01** - Brazo Superior
- 02** - Interruptor
- 03** - Manivela
- 04** - Brazo Inferior
- 05** - Chasis
- 06** - Fija-Cable
- 07** - Rueda
- 08** - Capota del Motor



CORTADORAS DE CÉSPED CON MOTOR ELÉCTRICO

CE30P2

CONOZCA EL PRODUCTO

- 01** - Brazo Superior
- 02** - Interruptor
- 03** - Manivela
- 04** - Brazo Inferior
- 05** - Chasis
- 06** - Deflector
- 07** - Recolector de Césped*
- 08** - Fija-Cable
- 09** - Rueda
- 10** - Capota del Motor
- 11** - Alça



*Opcional disponible en este modelo. Puede adquirirse con el producto o posteriormente. Consulte con el revendedor en el momento de la compra.

CE35M

CONOZCA EL PRODUCTO

- 01** - Brazo Superior
- 02** - Interruptor
- 03** - Manivela
- 04** - Brazo Inferior
- 05** - Chasis
- 06** - Fija-Cable
- 07** - Rueda
- 08** - Capota del Motor
- 09** - Deflector de Salida Lateral de Césped



CORTADORAS DE CÉSPED CON MOTOR ELÉCTRICO

CE35P

CONOZCA EL PRODUCTO

- 01** - Brazo Superior
- 02** - Interruptor
- 03** - Manivela
- 04** - Brazo Inferior
- 05** - Chasis
- 06** - Deflector
- 07** - Recolector de Césped*
- 08** - Fija-Cable
- 09** - Rueda
- 10** - Capota del Motor
- 11** - Alça

*Opcional disponible en este modelo. Puede adquirirse con el producto o posteriormente. Consulte con el revendedor en el momento de la compra.



CE40M

CONOZCA EL PRODUCTO

- 01** - Brazo Superior
- 02** - Interruptor
- 03** - Manivela
- 04** - Brazo Inferior
- 05** - Chasis
- 06** - Deflector de Salida Lateral de Césped
- 07** - Fija-Cable
- 08** - Rueda
- 09** - Capota del Motor
- 10** - Haste de Regulado



CORTADORAS DE CÉSPED CON MOTOR ELÉCTRICO

CE40P

CONOZCA EL PRODUCTO

- 01** - Brazo Superior
- 02** - Interruptor
- 03** - Manivela
- 04** - Brazo Inferior
- 05** - Chasis
- 06** - Deflector
- 07** - Recolector de Césped*
- 08** - Fija-Cable
- 09** - Rueda
- 10** - Capota del Motor
- 11** - Haste de Regulado



*Opcional disponible en este modelo. Puede adquirirse con el producto o posteriormente. Consulte con el revendedor en el momento de la compra.

CE45M

CONOZCA EL PRODUCTO

- 01** - Brazo Superior
- 02** - Interruptor
- 03** - Manivela
- 04** - Brazo Inferior
- 05** - Chasis
- 06** - Deflector de Salida Lateral de Césped
- 07** - Fija-Cable
- 08** - Rueda Mayor
- 09** - Rueda Menor
- 10** - Capota del Motor
- 11** - Haste de Regulado



CARACTERÍSTICAS TÉCNICAS

MODELO	TENSIÓN ELÉCTRICA (Volts)	POTENCIA (hp - Watts)		rpm	rad/s	DIÁMETRO DE CORTE	APLICACIÓN/USO	CONSUMO
CE30M	Monovolt 127 V or 220 V	0,7 hp	850 W	3.400	356	30 cm	Doméstico	0.85 kW/h
CE30M	Monovolt 127 V or 220 V	1,0 hp	1100 W	3.400	356	30 cm	Doméstico	1.1 kW/h
CE30P	Monovolt 127 V or 220 V	0,7 hp	850 W	3.400	356	30 cm	Doméstico	0.85 kW/h
CE30P	Monovolt 127 V or 220 V	1,0 hp	1100 W	3.400	356	30 cm	Doméstico	1.1 kW/h
CE30P2	Monovolt 127 V or 220 V	0,7 hp	850 W	3.400	356	30 cm	Doméstico	0.85 kW/h
CE30P2	Monovolt 127 V or 220 V	1,0 hp	1100 W	3.400	356	30 cm	Doméstico	1.1 kW/h
CE35M	Monovolt 127 V or 220 V	1,2 hp	1300 W	3.400	356	35 cm	Doméstico	1.3 kW/h
CE35M	Monovolt 127 V or 220 V	1,7 hp	1800 W	3.400	356	35 cm	Doméstico	1.8 kW/h
CE35P	Monovolt 127 V or 220 V	1,2 hp	1300 W	3.400	356	35 cm	Doméstico	1.3 kW/h
CE35P	Monovolt 127 V or 220 V	1,7 hp	1800 W	3.400	356	35 cm	Doméstico	1.8 kW/h
CE40M	Monovolt 127 V or 220 V	1,7 hp	1800 W	3.400	356	39 cm	Doméstico	1.8 kW/h
CE40M	Monovolt 127 V or 220 V	2,0 hp	2500 W	3.400	356	39 cm	Doméstico	2.5 kW/h
CE40P	Monovolt 127 V or 220 V	1,7 hp	1800 W	3.400	356	39 cm	Doméstico	1.8 kW/h
CE45M	Monovolt 127 V or 220 V	2,0 hp	2500 W	3.400	356	45 cm	Doméstico	2.5 kW/h

GUÍA RÁPIDA DE USO

- Lea el manual de uso y mantenimiento.
- Antes de encender el equipo, verifique si el tensión eléctrica del cortador está de acuerdo con el tensión de la red eléctrica.
- Antes de comenzar a cortar el césped, retire piedras, troncos y otros objetos del terreno.
- Nunca trabaje con el cortador bajo la lluvia o en céspedes mojados.
- El espesor del cable eléctrico debe estar de acuerdo a la tabla "Norma del cable eléctrico" en esto manual.

SÍMBOLOS

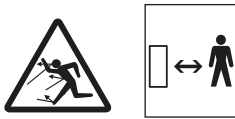

Mantener a otras personas y niños fuera de la zona de peligro, que es de aproximadamente 15 metros



Apague y saque el enchufe del tomacorriente antes de ajustar y limpiar el equipo o en caso que el cable de alimentación esté enrollado o dañado



Antes de usar el equipo, lea el manual de instrucciones

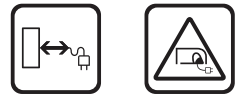

Mantener el cable de alimentación alejado del conjunto de corte



Usar lentes de protección



No use o deje el equipo en la lluvia



Riesgo de heridas



Aislamiento doble



Atención

- Equipos clase II de aislamiento, no necesitan conexión a tierra.

ARMADA DEL EQUIPO

Assembly of the Lower Arm

Modelos CE30M, CE35M, CE40M y CE45M

Para fijar el brazo inferior, se deben utilizar 4 pernos y 4 tuercas que acompañan al producto. Inicialmente, ponga el brazo (1) de tal forma que quede con las caras planas internamente al soporte del brazo [Fig. 01, Pag. 06]. Concluir el montaje encajando los tornillos (1), fijándolos con las tuercas (2), [Fig. 02, Pag. 06].

Modelo CE30P

Encaje las puntas del brazo en la abertura del chasis y empuja hasta el fondo [Fig. 03, Pag. 06]. Con las dos extremidades del tubo ya encajadas y con ayuda de un destornillador Philips, sujete los dos tornillos a la parte superior de la máquina [Fig. 04, Pag. 06].

Modelos CE30P2 y CE35P

Encaje las puntas del brazo en la abertura del chasis y empuja hasta el fondo [Fig. 05, Pag. 07]. Con las dos extremidades del tubo ya encajadas y con ayuda de un destornillador Philips, sujete los dos tornillos a la parte lateral de la máquina [Fig. 06, Pag. 07].

Modelo CE40P

Coloque en el tirante, simultáneamente, las dos extremidades del brazo inferior. Encaje las puntas en la abertura del chasis y empuje hasta el fondo [Fig. 07, Pag. 07]. Coloque la plaqueta de sujetar en el tirante - con la parte saliente mirando para abajo - encajándola en el agujero de forma que ésta no se mueva. Coloque, a seguir, el manipulador y apriételo para fijar el conjunto [Fig. 08, Pag. 07].

Montaje del Brazo Superior

Encaje los tornillos hasta que ellos atraviesen los dos brazos. Coloque la arandela de presión (1), ajustándolo al perfil del brazo y apriete el conjunto con la manivela (2), [Fig. 09, Pag. 07].

Montaje del Deflector de Salida Lateral de Césped (modelos CE30M, CE35M, CE40M y CE45M)

Para armar el deflector, póngalo sobre el chasis como se indica en la figura [Fig. 10, Pag. 07], encajar los dos tornillos M6 (1) en el orificio del deflector, utilizando las arandelas planas (2) entre la cabeza del tornillo y el deflector [Fig. 11, Pag. 07]. Para concluir el montaje y fijar el conjunto, utilice las tuercas M6 (3) que acompañan al producto [Fig. 11, Pag. 07].

Montaje del Recolector

Recolector Cesto

Conecte la cesta colectora al armazón, de acuerdo a la parte ya encajada [Fig. 14, Pag. 08].

Recolector Rígido

Es necesario que la mitad superior sea encajada en la mitad inferior. Después del encaje, no intente separar las partes pues eso podrá perjudicar el colector [Fig. 14, Pag. 08].

Colocación del Recolector en la Cortadora

Los dos tipos de colectores [cesto y rígido] son encajados de la misma forma: Levante el deflector y encaje el ala del colector en la parte saliente del chasis [Fig. 16, Pag. 08].

FUNCIONAMIENTO Y FORMA DE UTILIZACIÓN

Verifique si el tensión eléctrica del cortador está de acuerdo con el tensión de la red eléctrica.

Conecte el cable eléctrico al interruptor y en el fija cable.

Para su seguridad, y evitar que el cable eléctrico se desconecte del enchufe cuando se está ejecutando el trabajo, doble el cable y pase por el orificio del fijador del cable y encájelo en la presilla, sólo después conecte el cable eléctrico al enchufe del cortador de césped [Fig. 17, Pag. 08], [Fig. 18, Pag. 08].

Presione el botón amarillo [Fig. 19, Pag. 09]. Estire la palanca junto al brazo. Hecho esto, el botón amarillo se puede soltar. Para desconectar el cortador, suelte la palanca [Fig. 20, Pag. 09].

Encienda el motor de acuerdo a las instrucciones anteriores y mantenga los pies lejos de la lámina. Opere el motor con la lámina de corte libre. Nunca conecte el cortador directamente sobre el césped alto.

Después, apagar el motor, la lámina deja de girar en menos de 3 segundos. Este proceso puede ocasionar algún ruido o una pequeña sacudida, lo que se considera normal.

No deje las manos ni los pies cerca de la lámina de corte.

Norma del Cable Eléctrico

MOTOR	20 m		30 m		40 m		50 m	
	127 V	220 V	127 V	220 V	127 V	220 V	127 V	220 V
850 W	2 x 1,5 mm ²	2 x 1,5 mm ²	2 x 2,5 mm ²	2 x 1,5 mm ²	2 x 2,5 mm ²	2 x 1,5 mm ²	2 x 4,0 mm ²	2 x 1,5 mm ²
1.100 W	2 x 2,5 mm ²	2 x 1,5 mm ²	2 x 2,5 mm ²	2 x 1,5 mm ²	2 x 4,0 mm ²	2 x 1,5 mm ²	2 x 6,0 mm ²	2 x 1,5 mm ²
1.300 W	2 x 2,5 mm ²	2 x 1,5 mm ²	2 x 2,5 mm ²	2 x 1,5 mm ²	2 x 4,0 mm ²	2 x 1,5 mm ²	2 x 6,0 mm ²	2 x 1,5 mm ²
1.800 W	2 x 2,5 mm ²	2 x 2,5 mm ²	2 x 4,0 mm ²	2 x 2,5 mm ²	2 x 6,0 mm ²	2 x 2,5 mm ²	2 x 6,0 mm ²	2 x 2,5 mm ²
2.500 W	2 x 4,0 mm ²	2 x 2,5 mm ²	2 x 6,0 mm ²	2 x 2,5 mm ²	2 x 8,0 mm ²	2 x 2,5 mm ²	2 x 8,0 mm ²	2 x 2,5 mm ²

El uso de cable eléctrico fuera de lo especificado causa daños al motor y no especifica garantía.

Regulado de la Altura de Corte

Modelos CE30M, CE30P, CE30P2, CE35M y CE35P

Las regulaciones se encuentran en el chasis del cortador. Para ajustar la altura de corte, mueva el eje de la rueda a una de las 3 posiciones de ajuste. Trate de utilizar la misma posición de regulación de la altura de corte en las ruedas delanteras y traseras del cortador [Fig. 21, Pag. 09].

Modelos CE40M, CE40P y CE45M

Las regulaciones están dispuestas junto a las ruedas del cortador. Para ajustar la altura de corte basta mover el astil de regulación forzándolo hacia afuera del chasis, de manera que la libere de la placa de regulación [Fig. 22, Pag. 10].

Modelo CE40P tiene 4 niveles para regular la altura de corte: 25 mm - 40 mm - 55 mm - 70 mm.

Modelos CE40M y CE45M tienen 5 niveles para regular la altura de corte: 20 mm - 32 mm - 45 mm - 58 mm - 72 mm.

Algunas observaciones son importantes cuando la elección de la altura de corte:

Para realizar un corte bajo, el terreno debe ser plano, sin ondulaciones o agujeros; en caso contrario, la lámina podría tocar el suelo, perjudicando el rendimiento del motor y dañando el césped.

En césped muy alto, procure hacer primero un pre corte de ello con el reglaje de corte alto y solamente después el corte en la altura definitiva. Eso facilita el trabajo y no sobrecarga el motor.

El esfuerzo excesivo provoca caída brusca de la rotación y recalentamiento del motor, perjudicando su vida útil o haciendo que se queme, lo que trae como consecuencia la pérdida de la garantía.

MANTENIMIENTO

Para cualquier mantenimiento, apague el motor y desconecte la toma del equipo.

Mantenga todos los tornillos y tuercas bien ajustados, verificando constantemente las condiciones de uso.

Si el cable de alimentación está averiado, un Asistente Técnico Autorizado o una persona calificada debe cambiarlo para evitar riesgos de descarga eléctrica.

Orientaciones para Desechar Residuos

El desecho incorrecto de residuos sólidos puede causar graves daños al medioambiente, tales como

contaminación del suelo y del agua; por eso, deben separarse y desecharse correctamente. Los residuos que se pueden reciclar se deben enviar para reciclaje.

Lámina

Para remover la lámina y efectuar las reparaciones necesarias, basta encajar la llave de boca o estrella en el tornillo de fijación y girar en el sentido antihorario [Fig. 23, Pag. 10].

Siempre después de un impacto más fuerte con algún obstáculo, la lámina debe ser retirada y examinada cuidadosamente. Si hubiera necesidad, se debe cambiar por otra nueva. Si aparece algún ruido diferente en el motor, encamine el cortador a un servicio especializado de Asistencia Técnica.

La lámina desgastada, desbalanceada o sin filo puede provocar daños al motor. Utilice láminas originales Tramontina.

Afilado de la Lámina

La lámina se puede afilar con una lima o con una piedra de afilar circular.

Perfecto Ajuste de la Lámina

Para verificar el balance de la lámina de corte, pase un astil por el agujero central, de manera que haya la menor abertura posible. Apoye las extremidades del astil hasta en dos puntos de apoyo nivelados: si la lámina estuviera fuera de balance, el lado más pesado estará colgando.

Para equilibrar los dos lados, pase el lado más pesado por la parte opuesta al filo en un esmeril o lima y repita la verificación del equilibrio [Fig. 24, Pag. 11].

Al armar las piezas nuevamente, asegúrese de su correcta colocación y observe que los agujeros de la lámina queden encajados en las salientes del soporte de la lámina [Fig. 25, Pag. 11].

Limpieza

Evite acumulación de césped debajo del cortador. Después de usar, limpie el cortador usando escobilla o con un paño humedecido con agua. Nunca derrame agua sobre el cortador.

NORMAS BÁSICAS DE SEGURIDAD

No se recomienda que personas (inclusive niños) con falta de experiencia y conocimiento utilicen este aparato, a menos que hayan recibido instrucciones relativas al uso del aparato o que estén bajo la supervisión de una persona responsable por su seguridad. Mantenga alejados a los niños o animales, mientras utilice el equipo. Cuando no esté en uso, el cortador debe permanecer fuera del alcance de los niños.

No permita que persona inexperta utilice la cortadora sin antes leer el manual de instrucciones. No permita que niños utilicen la cortadora. El operador o el usuario es responsable por accidentes o daños a otras personas.

Antes de empezar el corte del césped, retire del terreno piedras, ramas y otros objetos del terreno.

Durante el uso del equipo, utilice zapatos cerrados y anteojos de seguridad. En sitios escarpados, utilice calzado antideslizante y corte el césped en forma transversal, nunca de arriba hacia abajo, y tenga mucho cuidado al cambiar de dirección. Evite trabajar en lugares muy inclinados. Verifique dónde pisa, principalmente en cuestas. Nunca corra con el equipo.

No incline el equipo al encender el motor. Encienda el motor solamente después de alejar manos y pies del conjunto de corte. Para cambiar la lámina, use siempre guantes de protección.

Nunca trabaje con la bordeadora en días de lluvia o con el césped mojado y utilice siempre durante el día o con buena iluminación.

Verifique con frecuencia la integridad del recogedor de césped. Si hay desgaste o deterioro cambie las piezas para evitar riesgos. Siempre mantenga las salidas de césped desobstruidas.

Nunca use el cortador sin que los dispositivos de seguridad estén en perfectas condiciones. Nunca opere el equipo con las protecciones averiadas.

Inspeccione el cable eléctrico periódicamente. Nunca remiende el cable eléctrico. Si el cable de alimentación está averiado, un Asistente Técnico Autorizado o una persona calificada debe cambiarlo para evitar riesgos de descarga eléctrica. En cualquier trabajo de manutención, limpieza, transporte, almacenaje y/o regulado del cortador de césped, apague el motor o desconecte el cable eléctrico y espere que la lámina pare

totalmente.

Saque el enchufe del tomacorriente siempre:

- que se aleje del equipo;
- antes de limpiar la salida del césped;
- antes de verificar, limpiar o realizar cualquier manutención en el equipo;
- que el equipo comience a vibrar de forma anormal;
- después de algún impacto más fuerte contra algún obstáculo; en ese caso, verifique el equipo y repárelo, si es necesario.

Se recomienda que las piezas de repuesto sean del mismo modelo y marca Tramontina.

Para mayor seguridad, se recomienda alimentar el equipo en una red eléctrica acorde a la norma brasileña NBR 5410, que pide que exista un dispositivo de corriente residual (RCD), con ajuste de corriente inferior a 30 mA. La función del dispositivo es proteger al usuario contra riesgos de descarga eléctrica (consulte un electricista).

CERTIFICADO DE GARANTÍA

Modelo	Potencia (Watts)	Aplicación/Uso	Garantía contractual + Garantía legal	Tiempo total de garantía a partir de la fecha de compra
CE30M	850 W / 1100 W	Doméstico	9 meses + 90 días	12 meses
CE30P	850 W / 1100 W	Doméstico	9 meses + 90 días	12 meses
CE30P2	850 W / 1100 W	Doméstico	9 meses + 90 días	12 meses
CE35M	1300 W / 1800 W	Doméstico	9 meses + 90 días	12 meses
CE35P	1300 W / 1800 W	Doméstico	9 meses + 90 días	12 meses
CE40M	1800 W / 2500 W	Doméstico	9 meses + 90 días	12 meses
CE40P	1800 W	Doméstico	9 meses + 90 días	12 meses
CE45M	2500 W	Doméstico	9 meses + 90 días	12 meses

TRAMONTINA MULTI S.A. ofrece garantía de este producto que comercializa contra cualquier defecto de fabricación, durante un período de 12 (doce) meses, siendo 9 (nueve) meses de garantía contractual y 90 (noventa) días de garantía legal, conforme lo que establece el artículo 26 del Código de Defensa del Consumidor.

El plazo de la garantía comienza en la fecha de emisión de la boleta de venta del equipo, que se debe anexar a este término, siendo que la garantía solamente será válida mediante presentación de la boleta de compra.

Dentro del plazo total de 12 meses, TRAMONTINA MULTI S.A. se compromete a reparar o reemplazar gratuitamente las piezas que, en condiciones normales de uso y manutención y, de acuerdo a la evaluación técnica, presenten defectos de fabricación.

El comprador será responsable por los gastos de embalaje y transporte hasta el Servicio Autorizado Tramontina más cercano.

El comprador es responsable por las revisiones, manutenciones y limpiezas periódicas necesarias para el equipo, como de todos los cuidados dispuestos en el manual de uso.

Son situaciones no cubiertas por la garantía:

- Daños causados por falta de observación de las orientaciones contenidas en este manual;
- Daños causados por la utilización indebida del producto, tales como: sobrecarga del motor, tensión eléctrica diferente a la especificada en el equipo, utilización del equipo sin el saledizo de protección, hilo de nylon con diámetro diferente al recomendado, falta de mantenimiento y utilización indebida del equipo;
- Piezas con daños causados por desgaste natural, accidentes, uso y manutención incorrecta del equipo o falta de pericia del operador;
- Piezas con daños por montaje o uso indebido que no cumplan las indicaciones de este manual;
- Cuando el equipo presente señales de violación, utilización de piezas no originales o de haber sido reparado por personas no autorizadas por Tramontina.

NOTA:

TODAS LAS PIEZAS COMPROBADAMENTE CON DEFECTO DE FABRICACIÓN
SERÁN SUSTITUIDAS SIN COSTO, NO HABIENDO EL CAMBIO DEL EQUIPO.

TRAMONTINA

TRAMONTINA MULTI S.A.

CERTIFICADO DE GARANTIA
(para uso da exportação)

GUARANTEE CERTIFICATE (for export use)

CERTIFICADO DE GARANTÍA (para el uso de la exportación)

Nº Nota Fiscal / Invoice Number / Nº de Factura:

Nº de série / Serial Number / Nº de serie:

Data da Compra / Purchase Date / Fecha de Compra:

Modelo do Equipamento - Referência /

Modelo del Equipamiento - Referencia:

Tensão / Tension / Tensión:

Carimbo ou nome do vendedor /

Seal or shop (seller) data / Sello o nombre del punto de venta

***A garantia será válida somente com a apresentação deste certificado preenchido por completo.**

*Guarantee is valid only presenting this certificate completely filled in.

*La garantía solamente será validada con la presentación del presente certificado llenado en su totalidad.



TRAMONTINA

TRAMONTINA MULTI S.A.

REGISTRO DA REVENDA
SHOP (SELLER) REGISTER
REGISTRO DEL PUNTO DE VENTA

Nº Nota Fiscal /

Invoice Number / Nº de Factura:

Nº de série / Serial Number / Nº de serie:

Data da Compra /

Purchase Date / Fecha de Compra:

Nome e Sobrenome /

Complete Name / Nombre y Apellido

Cidade e Estado /

City and State/Province / Ciudad y Estado:

Nº de Telefone /

Telephone Number / Nº de teléfono:

***A garantia será válida somente com a apresentação deste certificado preenchido por completo.**

*Guarantee is valid only presenting this certificate completely filled in.

*La garantía solamente será validada con la presentación del presente certificado llenado en su totalidad.



EQUIPAMENTOS PARA JARDINAGEM

GARDENING EQUIPMENTS EQUIPOS DE JARDINERÍA



TROTTER - Cortador de Grama Dirigível CD100-2

Riding Lawn Mower TROTTER CD100-2

TROTTER - Cortadora de Césped Manejable CD100-2

Ref.: 79937/181



**Aparador de Grama com
Tubo Extensível APR1000**

Nylon String Trimmer APR1000
with Telescopic Handle

Bordeadora Eléctrica de Césped
APR1000 con Mango Telescópico

Ref.: 79632/



Roçadeira à Combustão RC43B

Combustion Grass Trimmer RC43B

Desbrozadora a Combustión RC43B

Ref.: 79811/430



**Cortador de Grama à Combustão
Tracionado CCT45P**

Lawn Mower with Combustion
Engine Rear-Wheel Drive CCT45P

Cortadora de Césped con Motor a Combustión
con Tracción Posterior CCT45P

Ref.: 79750/



Cortador de Grama à Combustão CC50M

Lawn Mower with Combustion Engine CC50M

Cortadora de Césped con Motor a Combustión CC50M

Ref.: 79760/



Triturador Eléctrico TRE40

Electric Fodder Shredders TRE40

Triturador Eléctrico Forrajero TRE40

Ref.: 79860/

**CONHEÇA A LINHA COMPLETA DE EQUIPAMENTOS PARA JARDINAGEM
TRAMONTINA ACESSANDO WWW.TRAMONTINA.COM/JARDINAGEM**

TO SEE OUR FULL RANGE OF GARDENING EQUIPMENTS VISIT OUR WEBSITE WWW.TRAMONTINA.COM
CONOZCA NUESTRA LÍNEA COMPLETA DE EQUIPOS DE JARDINERÍA TRAMONTINA EN WWW.TRAMONTINA.COM



TRAMONTINA

TRAMONTINA MULTI S.A.
Rod. RSC 470 - Km 230 - CEP 95185-000
Carlos Barbosa - RS - Brasil
Tel.: +55 (54) 3461-8250
SAC.: +55 (54) 3461-8295
CNPJ 88.037.668/0001-54
www.tramontina.com
Indústria Brasileira
Made in Brazil - Hecho en Brasil