

Burigotto

Grupo **PegPérego**

MANUAL DE INSTRUÇÕES

e informações importantes para manutenção e limpeza dos nossos produtos

Carro Passeio
ESTILO
Ref. IXCJ5042



Sob condições expressas no Certificado de Garantia.



Foto meramente ilustrativa

Obrigado mamãe e papai.

Nós da BURIGOTTO, estamos a cada dia que passa, aperfeiçoando e inovando para podermos oferecer sempre o melhor, pois queremos que vocês, e principalmente seus bebês, fiquem satisfeitos com os nossos produtos.

IMPORTANTE LER COM ATENÇÃO E GUARDAR PARA EVENTUAIS CONSULTAS

É importante que se leia atentamente o manual de instruções de uso que vier acompanhado do produto, pois assim se aprenderá a manuseá-lo de forma correta, evitando-se possíveis danos à sua estrutura e, prolongando-se por conseguinte a sua vida útil.

A maioria dos produtos BURIGOTTO que apresentam partes tubulares, são fornecidos em caixas de papelão contendo 01 unidade em cada caixa.

Exija, portanto, a caixa de papelão quando adquirir um desses produtos, e certifique-se de que a embalagem esteja convenientemente fechada com fitas adesivas, garantindo a inviolabilidade do produto.

Em caso de dúvidas, procure nossas Assistenções Técnicas autorizadas, conforme endereços relacionados no verso. Todas elas tem condições de, quando viável, reformar convenientemente qualquer produto de nossa linha. Portanto, quando necessário, procure-as e solicite um orçamento sem compromisso.

RECOMENDAÇÕES GERAIS PARA NOSSA LINHA DE PRODUTOS

INSTRUÇÕES DE USO

- Este carrinho é destinado para crianças a recém nascidas até 15kg.
- Este carrinho foi projetado para ser utilizado por uma criança.

ATENÇÃO

- Nunca deixe a criança sozinha sem a supervisão de um adulto.
- Assegure-se de que todos os dispositivos de travamento estejam acionados antes do uso.
- Sempre utilize a tira entrepernas em combinação com o cinto abdominal.
- Verificar se os dispositivos de fixação do cesto para bebês ou da unidade do assento estão corretamente encaixados antes do uso.
- Utilize sempre o cinto de segurança.
- Este carrinho deve ser utilizado somente para o número de criança para o qual foi projetado.
- Não pendure nenhum peso na alça do carrinho.

- Não podem ser utilizados acessórios não aprovados pelo fabricante.
- Este produto não pode ser utilizado para correr ou patinar.
- Quando retirar os produtos da embalagem de papelão, procurar fazê-lo com atenção. As vezes alguns componentes são fornecidos desmontados dentro da caixa e ao retirá-los podem ser danificados.
- No suporte para pacotes o peso máximo permitido é 3kg. O excesso de peso pode causar instabilidade ao carrinho.
- A criança nunca deve ficar em pé sobre o assento.
- O carrinho nunca deve ser usado em escadas ou escadas rolantes.
- Quando deixar de usar os produtos BURIGOTTO, ao guardá-los, limpe-os e revise as partes tubulares e metálicas, tais como o chassi, e proteja com uma fina camada de óleo de máquina, guardando-os em sacos plásticos, ou mesmo nas próprias caixa de papelão, em lugar seco.
- Não adicione nenhum colchão ao carrinho.

Limpeza dos produtos confeccionados em tecidos

- Para a limpeza do tecido, use um pano úmido e sabão neutro.
- Toda vez que o bebê derrubar papinha ou leite, ou fizer xixi no tecido, procure limpá-lo na hora.
- Para os carrinhos, recomenda-se o uso de capas próprias para forrar o tecido. Essas capas podem ser encontradas em lojas especializadas de enxovais de bebê.

Limpeza dos produtos confeccionados em plástico

- Os produtos em plásticos podem ser lavados com esponja em água morna e sabonete (nunca detergente ou solventes), retirando o excesso de água com pano limpo, deixando sempre os componentes esticados até secar por completo. Evite também secá-los diretamente ao sol.

Limpeza das estruturas cromadas e pintadas

- Não usar detergentes ou outro produto químico, apenas um pano umedecido em água morna e sabonete (se necessário). Retirar o excesso e secar com pano limpo, deixando a estrutura tubular aberta até que esteja totalmente seca.
- Quando levar o carrinho à praia, não é recomendado utilizá-lo em contato com a água do mar e mesmo que isso ocorra após o passeio pela praia, lavar bem o chassi e, principalmente o rodízio com água corrente, secando com pano limpo.
- Periodicamente após a limpeza lubrifique as partes metálicas para evitar a corrosão.

Instruções de Montagem e Manuseio do Produto

ESTILO

Peso líquido: 8,600kg
Dimensões em cm.

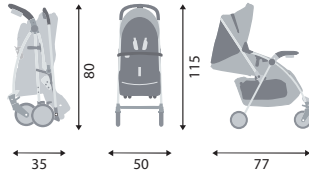

Para crianças recém-nascidas, até 15kg.

PARA ABRIR O CARRINHO

- 1 Para abrir o carrinho, libere a trava (A), levante o chassi, e segure com uma das mãos a manopla, e com a outra empurre o chassi para frente até ouvir o click.

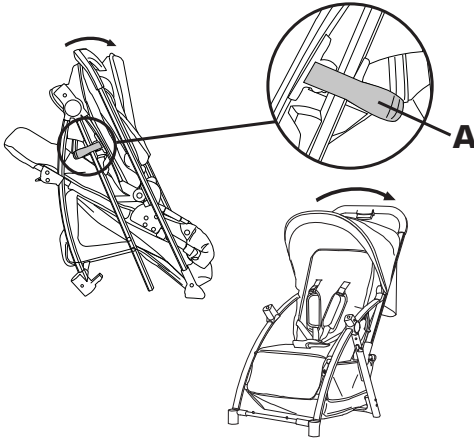

PARA ENCAIXAR A BANDEJA

- 1 Para encaixar a bandeja pressione simultaneamente os botões direito/esquerdo (B) no chassi e trave a bandeja. Para retirar a bandeja pressione ambos os botões direito/esquerdo (B) e puxe a bandeja para removê-la.

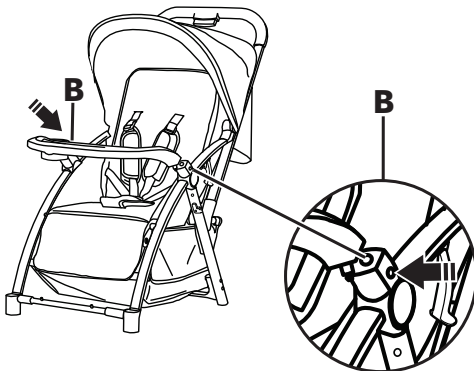

PARA ENCAIXAR O APOIO PARA OS PÉS

- 1 Encaixe o apoio para os pés nos orifícios de fixação, pressione até que esteja firmemente encaixado.

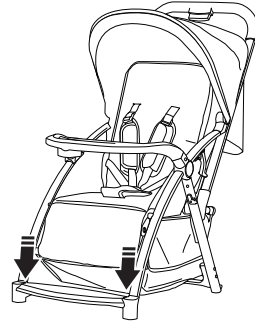

PARA ENCAIXAR O CONJUNTO DE RODAS TRASEIRAS

- 1 Insira o conjunto de rodas traseiras no chassi até ouvir um click. Faça o mesmo processo com o outro conjunto de rodas.

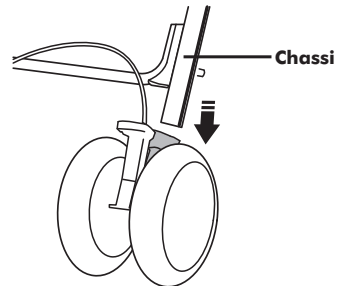

PARA RETIRAR O CONJUNTO DE RODAS TRASEIRAS

- 1 Para retirar a roda pressione o botão (C) e puxe com cuidado o conjunto de rodas para baixo até soltá-lo. Faça o mesmo processo para retirar a outra roda.

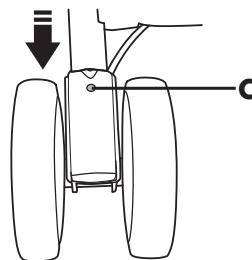

PARA USAR OS FREIOS TRASEIROS

- 1 Para usar os freios traseiros pressione a trava (D) para baixo. Faça a mesma operação para travar o outro lado. Para destravar o carrinho apenas levante a trava (D).

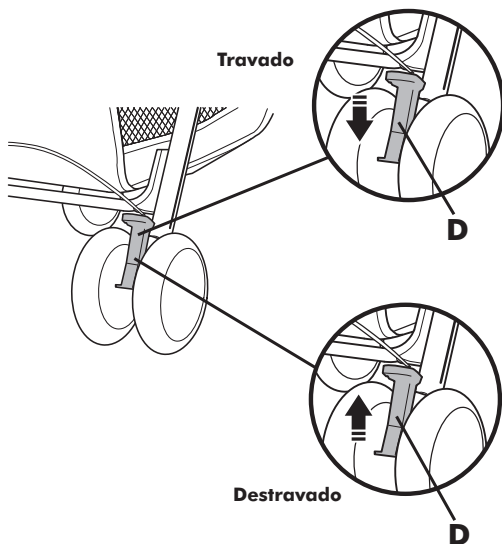

ATENÇÃO!
Sempre trave as rodas quando o carrinho estiver parado.

PARA ENCAIXAR AS RODAS DIANTEIRAS

- 1 Pressione o botão (E), em seguida encaixe o pino trava (F) da roda dianteira. Libere o botão (E) e puxe a roda frontal para ter certeza que está travada. Faça o mesmo processo para a encaixar o outro conjunto de rodas.

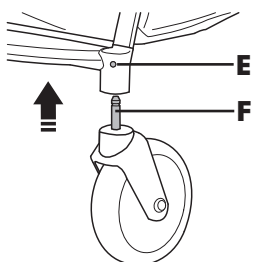

PARA RETIRAR AS RODAS DIANTEIRAS

- 1 Para retirar a roda pressione o botão (E) e puxe com cuidado a roda para baixo até solta-la. Faça o mesmo processo para retirar a roda do outro lado.

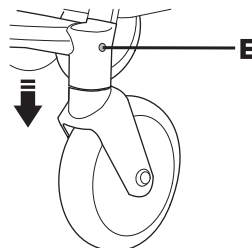

PARA USAR OS GIRATÓRIOS

- 1 Para usar os giratórios pressione a trava (G) para baixo. Faça a mesma operação para travar o outro lado. Para destravar as rodas apenas levante a trava (G).

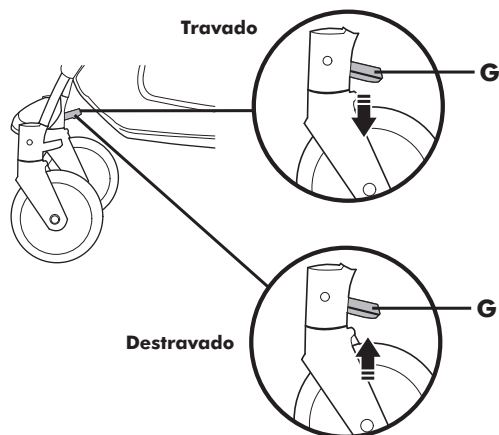

PARA USAR O CINTO DE SEGURANÇA

ATENÇÃO!
Use sempre o cinto de segurança. Sempre utilize a tira entrepernas em combinação com o cinto abdominal.

- 1** Para fechar o cinto, junte as presilhas (H) no centro e as encaixe na trava (I) até ouvir o click.

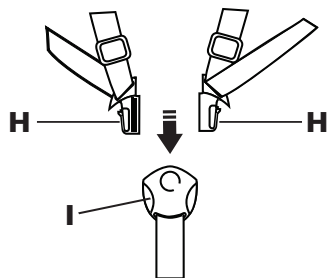

- 2** Para abrir o cinto, pressione simultaneamente os botões esquerdo/direito da trava (I) para soltar as presilhas (H), puxando-as para fora.

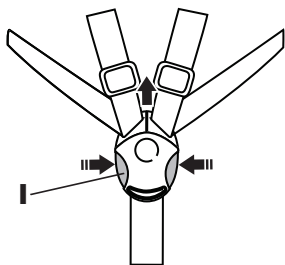

- 3** Para ajustar o cinto puxe para cima a tira do meio da fivela (J) e em seguida puxe a ponta do cinto para fora até travar. Para soltar o cinto puxe para cima a tira do meio da fivela (J), encurte a ponta do cinto e aperte.

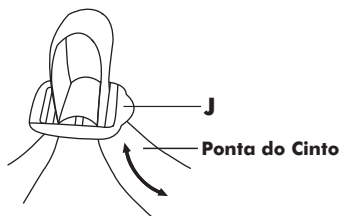

ATENÇÃO!

Assegure-se de que todos os dispositivos de travamento estejam acionados antes do uso.

PARA AJUSTAR A INCLINAÇÃO DO ENCOSTO

- 1** O encosto possui três posições de ajuste.

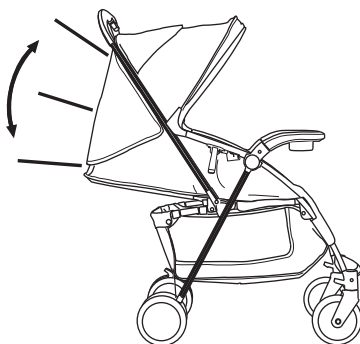

- 2** Puxe o arco (K) na parte de trás do encosto para liberá-lo, mova o encosto até a posição desejada e solte o arco (K).

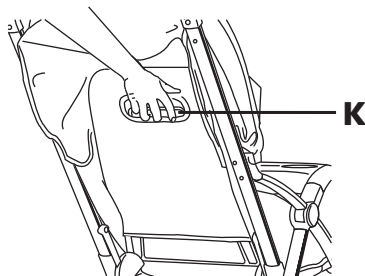

PARA AJUSTAR A CAPOTA

- 1** Para ajustar a abertura da capota basta movimentá-la para posição desejada e depois vire a capa do visor (L) pra cima para visualizar o bebê.

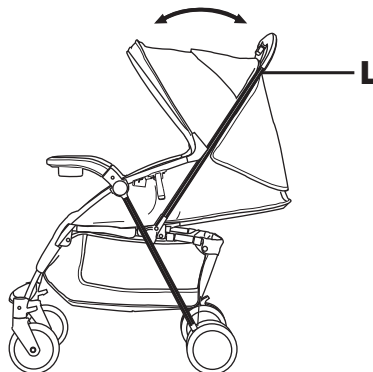

PARA USAR O APOIO DE PERNAS

- 1 Para abaixar o apoio de pernas pressione as travas (M), localizadas embaixo do apoio de pernas em ambos os lados e abaixe-o. Para subir o apoio de pernas basta empurrá-lo para cima.

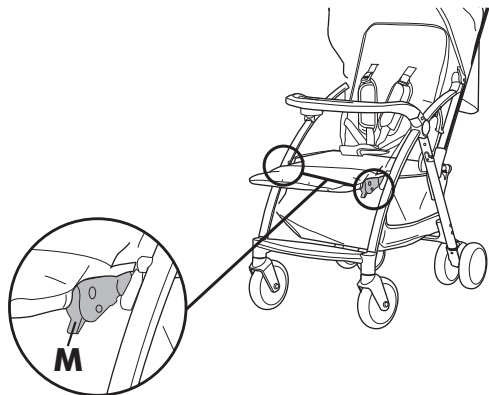

PARA FECHAR O CARRINHO

ATENÇÃO!
Para prevenir riscos de acidentes mantenha a criança afastada do carrinho para fechá-lo.

- 1 Com a capota fechada, pressione a trava (N) e em seguida aperte o botão (O), empurre o chassi para frente até fechar o carrinho.

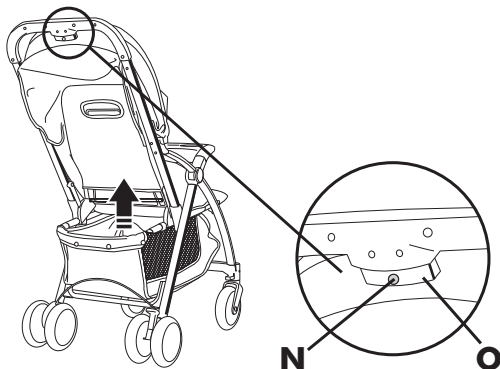

- 2 Após dobrar o carrinho trave o conjunto com o gancho (A).

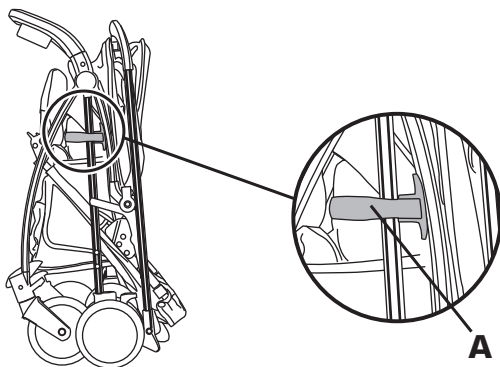

PARA MONTAGEM DO ADAPTADOR PARA CADEIRA DE AUTOMÓVEL

- 1 Para montar coloque as aberturas do gancho do adaptador para cadeira (P) na parte conectora no chassi do carrinho e pressione para baixo até ouvir o click, prenda o adaptador no carrinho, instale o outro lado da mesma maneira.

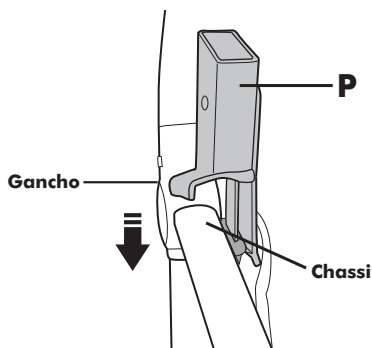

- 2 Para desencaixar o adaptador para cadeira (P) empurre o gancho para fora do chassi e levante o adaptador para liberá-lo.

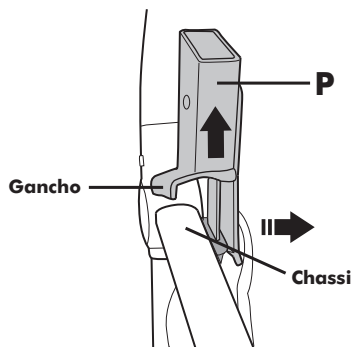

PARA ENCAIXAR A CADEIRA PARA AUTOMÓVEL PARA AUTOMÓVEL

- 1 Para encaixar a cadeira para automóvel no carrinho primeiramente empurre a capota do carrinho.

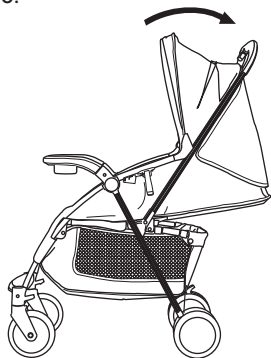

- 2 Encaixe a cadeira no adaptador (Q), pressionando-a no chassi, a cadeira estará fixa quando um click for ouvido.

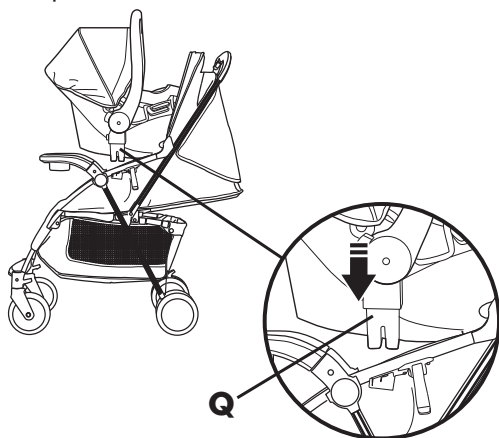

ATENÇÃO!

O uso adequado da cadeira é para crianças de até 13kg, este peso não deve ser ultrapassado.

PARA DESENCAIXAR A CADEIRA DE AUTOMÓVEL

- 1 Para desencaixar pressione os botões (R) dos lados direito/esquerdo da cadeira, e levante pela alça da cadeira que deve estar devidamente travada na posição vertical.

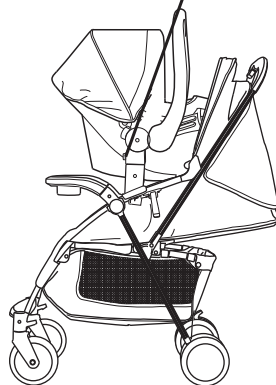
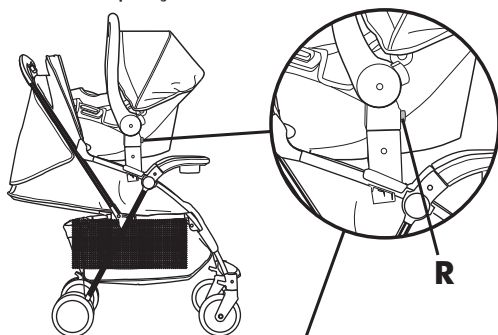

Assistência Técnica

SÃO PAULO - CAPITAL

Alô Bebê
Tel: (11) 3648-3000

Baby King Com. de Art. Inf. Ltda. ME
Rua Tuíuti, 2618 - Itaipapé
CEP: 03307-000 (Francisco/Maria)
Tel: (11) 2091-2766 / 2092-7006

Assist. Téc. - Agora Tem PoliService
Rua Malheiros, 77 - Jd. Marajoara, São Paulo/SP
Tel: (11) 2579-5306 / 2579-5305
Cep: 04671-090

Baby King Com. de Art. Inf. Ltda. ME
Rua Turfassa, 1218A - Perdizes (José)
CEP: 05005-000 - Tel: (11) 3862-2950

B. Norte - Ronaldo Pereira Cason ME
Rua Manoel Gaia, 892 - Vila Nova
Mazzei - CEP: 02313-040
Tel: (11) 2952-2049

Consert Com. e Cons. de Brinquedos
Rua Inglesa, 96 - Tucuruvi
CEP: 02245-020 - Tel: (11) 2982-4534

Good Baby Com. Prod. Inf. Ltda. ME
Rua Silva Bueno, 2533 - Lj. 18
Ipiranga Center - CEP: 04208-521
Telefax: (11) 2272-9562 / 2069-7379

Help Games - Assistência Técnica
Rua Afonso Sardinha, 389 - Lapa
Tel: (11) 3645-3000 / 3831-0515
CEP: 05076-000 (Lilian)
contato@helpgames.com.br

Hospital das Bonecas
Rua Capitão Avelino Carneiro, 110
Penha - CEP: 03603-010
Tel: (11) 2642-1800 / 2646-6869
2647-7516 / 2646-7666
emergencia@hospitaldasbonecas.com.br

Hospital das Bonecas - Filial I
Rua Barão do Triunfo, 368 - Brooklin
CEP: 04602-000 - Tel: (11) 5531-8056

Hospital das Bonecas - Filial II
Rua Pedross Alvarenga, 852
Itaim Bibi - CEP: 04531-002
Tel: (11) 3167-4366 / (11) 3167-5131

S.O.S das Bonecas Ltda.
Rua Mooca, 2636 - Mooca
CEP: 03165-000
Tel: (11) 2618-1682 / 2096-2567
email: sosdasbonecas@uol.com.br

S.O.S das Bonecas Ltda.
R. Alfredo Pujol, 91 - Santana
CEP: 02017-010
Tel: (11) 2976-5394 / 2283-1034

SOS das Bonecas (Flávia)
Rua Alonso Calhamares, 17 - Itaipapé
CEP: 03335-080 - Tel: (11) 2671-5802

Zezinho dos Carrinhos (José / Patricia)
Rua Tanabi, 47 - Água Branca
CEP: 05002-010 - Tel: (11) 3673-7357
patriciamarconato@uol.com.br

SÃO PAULO - GRANDE SÃO PAULO

BARUERI

João Souza Alves Eletrônicos ME.
Av. Henrique Gonçalves Baptista, 650
Jardim Berval - CEP: 06420-130
(11) 4163-2777 /
joaos60@terra.com.br

GUARULHOS

Bicicletaria Souza's (Emerson/Veruska)
Rua Padre João Álvares, 124 - Casa 1
Vila Galvão - CEP: 07056-000
Tel: (11) 2452-9777 / 2497-2538

OSASCO

Pronto Socorro das Bonecas e Brinq.
Rua Deputado Emílio Carlos, 1304
Vila Yara - CEP: 06028-005
Tel: (11) 3699-7360 (Bartolomeu)
loja@psdosbonecas.com.br

SANTO ANDRÉ

Rua Hatsuey Motomura, 39 Vila
América - CEP: 09110-080
Tel: (11) 2826-6910
www.bioclean.net.br

SÃO CAETANO

Limpadora Estrela (Angela)
Rua Nossa Senhora de Fátima, 237
Santa Paula - CEP: 09540-100
Tel: (11) 4221-9759

SÃO PAULO - INTERIOR

AMERICANA

Ciclo Loja Americana (Cícero)
Rua Carioba, 160 - Centro
CEP: 13478-112
Telefax: (19) 4066-5996 / 3601-6700
cicloloja@terra.com.br

ARAÇATUBA

Shirley da Silva Coelho ME (Deodoro)
Rua Gabriel Monteiro, 311
N. S. Aparecida - CEP: 16056-500
Tel: (18) 3608-6319 - Cel: 9123-5482

Fraldas Dist. Prod. de Higiene Ltda.
Rua Marechal Deodoro, 563 - Centro
CEP: 16010-301
Tel: (18) 3621-2368 / 3623-1239
fraldaecia@ig.com.br

ARARAQUARA

Cavian Kids Brinq. e Acessórios ME
Rua Gonçalves Dias, 1493 - Centro
CEP: 14801-290 - Tel: (16) 3336-3079

BAURU

Ciranda de Brinquedos (Alexandre)
Rua Alberto Segalla, 1-11
Loja 28 - Jd. Infante D. Henrique
CEP: 17010-050 - Tel: (14) 8815-0780
(14) 9877-9393

BOTUCATU

Botukids (Issamu)
Rua Amardo de Barros, 993 - Centro
CEP: 18600-050 - Tel: (14) 3813-5555

CAÇAPAVA

Loja Gropon Ltda. (Sra. Eni)
Rua Coronel Manoel Esteves, 110
Centro - CEP: 12281-470
Tel: (12) 3655-4137

CAMPINAS

Nova Oficina (Paulo Vicente)
Av. Marechal Carmona, 916
Vila João Jorge - CEP: 13041-311
Tel: (19) 3232-6369 / 9735-0646

Peleu Brinquedos (Valdemar)
Rua Lusitânia, 1679 - Centro
CEP: 13015-122 - Tel: (19) 3231-3740
peleuasest@terra.com.br
www.pleuubrinquedos.com.br

Peleu Brinquedos - Loja 2
Av. da Saudades, 264 - Ponte Preta
CEP: 13041-670
Tel: (19) 3044-5610 / 3235-1836
peleubrinquedosloja2@hotmail.com

FRANCA

Doutor dos Brinquedos
Av. Prudente de Moraes, 841
Cidade Nova - CEP: 14401-100
Tel: (16) 2012-3731 / 2018-1412
doutordosbrinquedos@hotmail.com

Eduardo Sanchez
Rua João Trentino Viller, 2290
Jd. Alvorada - CEP: 14403-131
Tel: (16) 3702-5003

Jéssica Baby (Luís Cláudio / Luciana)
Av. Francisco Delgado dos Santos, 460
Jd. Paulistano - CEP: 14402-412
Tel: (16) 3725-3103

INDAIATUBA

Brechó do Bebê
Av. Arió Barnabé, 1068
Jd. Morada do Sol - CEP: 13348-500
Tel: (19) 3936-6015 (Loércio)
brechodobebe@hotmail.com

ITAPETINGINA

Bicicletaria Araújo de Itapetininga
Praça Siqueira Campos, 116 - Centro
CEP: 18200-240 - Tel: (15) 3271-1996
araujo.bike@hotmail.com (Araújo)

JABOTICABAL

Hospital do Brinquedo (João Luiz)
Rua Rui Barbosa, 1257 - Centro
CEP: 14870-740 - Tel: (16) 3203-5404
hospitaldobrinquedo@yahoo.com.br

JOANÓPOLIS

Moto byke
Praça João José Batista Nogueira, 196
São Centro - CEP: 14870-700
Tel: (12) 3021-0688 - Cel: 9765-3388

JUNDIAÍ

Baby & Acessórios (Regiane e Patricia)
Rua Joaquim Marques Lisboa, 385
VI. Progresso - CEP: 13202-170
Tel: (11) 4607-2945 / 4816-5696

Toy Company
Rua Vinete e Três de maio, 22 - Vianelo
CEP: 13207-070
Tel: (11) 3395-9068 / 3395-9069
contato@toycompany.com.br

LEME

Oficina dos Brinquedos
Rua João Arraes Serodino, 313 - Centro
CEP: 13617-070
Tel: (19) 3554-7070 / 3554-4048
contato@oficinadosbrinquedos.com.br
www.oficinadosbrinquedos.com.br

LORENA

T. M. Comércio de Roupas (Tadashi)
Rua Dr. Rodrigues de Azevedo, 319
CEP: 12600-005
Tel: (11) 3153-1735
paulaito@hotmail.com

MARILIA

A Japonêsinha Baby
Rua 9 de julho, 1319 - Centro
CEP: 17500-120 - Tel: (14) 3413-2185

MOGI DAS CRUZES

Makino e Makino Ltda. (Nânia)
Rua Dr. Deodato Wertheimer, 1263
Centro - CEP: 08710-430
Tel: (11) 4799-7131 / 4799-6504

MOGI MIRIM

Japonesa Baby & Kids
(AFN Com. de Roupas Feitas Ltda. EPP)
Rua XV de Novembro, 30 - Centro
CEP: 13800-185 - Tel: (19) 3862-2880
japonesamogimirim@japonesababy.com.br

Dó Ré Mi (Maria Barbosa)
Rua Conde de Parnaíba, 270 - Centro
CEP: 13800-000 - Tel: (19) 3862-5666

PIRACICABA

Elias Antonio Rodrigues Alves ME
Av. São Paulo, 493 - Paulicéia
CEP: 13400-541 (Elide)
Tel: (19) 3434-1647 / (19) 3434-0214

PINDAMONHAGABA

Loja Japonesa
Rua dos Expedicionários, 59 - Centro
CEP: 12400-370
Tel: (12) 3642-5583
felipe@japonesoonline.com.br

PRESIDENTE PRUDENTE

Multi Peças e Acessórios Ltda. ME
Av. Manoel Goulart, 461 - Centro
CEP: 19010-270 (Lucaas)
Tel: (18) 3223-4555 / 3222-2455
mluppp@terra.com.br

PROMISSÃO

Fastin Bike - Izabel C. da Silva P. ME
Av. Minas Gerais, 346 CEP: 16370-000
(14) 3541-1379 - (Izabel)
fastynbike@itelefonica.com.br

RIBEIRÃO PRETO

Doutor dos Brinquedos
Rua Marechal Deodoro, 448 - Centro
CEP: 14010-190
Tel: (16) 3442-7415 / 3043-7415
doutordosbrinquedos@uol.com.br

Help Baby - Robson Okumoto
Rua Amazonas, 967 - Campos Eliseos
CEP: 14080-270
Tel: (16) 8182-9056 (Peterson)
Recado: (16) 3615-6928
petersonokumoto@terra.com.br

SÃO CARLOS

S.O.S. Duas Rodas (Jair)
Av. Comendador Alfredo Maffei, 1783
Centro - CEP: 13560-150
Tel: (16) 3371-0946
sos.duasrodas@yahoo.com.br

SÃO JOSÉ DOS CAMPOS

Hospital dos Brinquedos (Silvino)
Av. São José, 437 - Centro
CEP: 12209-010
Tel: (12) 3021-0688 - Cel: 9765-3388

Center Toys (Luís Antonio)
Rua Virgem, 323 - Jd. Satélite
CEP: 12230-420
Tel: (12) 3931-5715 / 8817-5626
centertoys1@hotmail.com

SÃO JOSÉ DO RIO PRETO

S.O.S. do Bebê - L.C. Moura ME
Rua Moyses Miguel Haddad, 445
Pq. Industrial - CEP: 15003-130
Tel: (17) 3231-1770 (Luciano)

SOROCABA

Caninhão do Bebê (Antonio Carlos/Liz)
Av. Dr. Afonso Verqueiro, 2372
Jd. Costa Dias - CEP: 18040-000
Tel: (15) 3222-2234

TATUI

Bombom Kids (Márcio)
Rua Juvenal de Campos, 170 - Centro
CEP: 18270-330 - Tel: (15) 3529-0220
bombomkids1@hotmail.com

VOTUPORANGA

Hospital dos Brinquedos (Gilberto)
Rua Sebastião Cechini, 3508
Pozzobom - CEP: 15503-105
Tel: (17) 3422-5243

SÃO PAULO - LITORAL

SANTOS

Estação do Bebê (Genivaldo)
Rua Dr. Carvalho de Mendonça, 251
Vila Belmiro - CEP: 11070-101
Tel: (13) 3023-1970

UBATUBA

Brisa's Bikes (Teresa)
Rua Dona Maria Alves, 672 - Centro
CEP: 11680-000 - Tel: (12) 3832-3883
brissabikes@uol.com.br

ALAGOAS

MACEIÓ

Autotoy Park Play (Luiz Rafael/Andréa)
Rua Cel. Rui Ferreira de Oliveira, 20
Pinheiro - CEP: 15057-310
Tel: (82) 3328-9764
Cel: (82) 9989-3605 / 8801-0305
autotoy_parkplay@hotmail.com

BAHIA

SALVADOR

Mini Sport Modelismo (Joabe)
Rua do Faísca, 6 - Térreo
Lago das Doze de Julho - CEP 40060-017
Tel: (71) 3321-2371

Paty Baby - Ebrapa Bahia Repres. Ltda.
Av. Santa Luzia, 1-070 - SL.04
Ed. Villa do Parque Horto Florestal
CEP: 40295-050
Tel: (71) 3358-6879

VITÓRIA DA CONQUISTA

BABY SHOP (José / Maria de Lourdes)
Rua Francisco dos Santos, 02 - Centro
CEP: 45015-510 - Tel: (71) 3422-3213
contato@babysshopcarrinhos.com.br

CEARÁ

FORTALEZA

Marneudo Ferrer
Av. Dom Manuel, 418 - Centro
CEP: 60060-090 - Tel: (85) 3253-2521

DISTRITO FEDERAL

S.BRÁSILIA

S.O.S. Brinquedos (Carlos)
SCLN 313 Bl. A Lj 27 - CEP: 70766-510
Tel: (61) 3241-6060 - Fax: 3033-1320

Assistência Técnica

ESPIRITO SANTO

CACHOEIRO DO ITAPEMIRIM

Oficina da Pesca - J. Solene de Souza
Rua Professor Quintiliano, 12 - Guandu
CEP: 29300-027 - Tel: (28) 3522-0941
oficinadapesca@hotmail.com

LINHARES

Tina Bicletas Ltda. ME
Av. Gov. Jones dos Santos Neves, 1071
Centro - CEP: 29100-000
Tel: (27) 3371-0017 (Tina/Augustin)
tinabicletas@hotmail.com

VILA VELHA

Giopeças - Gióth Peças Ltda.
Rua Luciano das Neves, 947 - Centro
CEP: 29100-200
Telefax: (27) 3229-8942 (Sr. Sampaio)
giopeçaspuericultura@hotmail.com

Eletrô Dibras

Rua Aristides Miranda, 1
Bairro Arribas - CEP: 29120-580
Tel: (27) 3289-5134 / 3289-3491
Contato: Dibras e Tina

GOIÁS

GOIÂNIA

BABY FAMA - Renner - Baby America - 1
Av. C. 208 Qd. 512 Lt. 5, 71
Jardim América - CEP: 74255-070
Tel: (62) 3251-0803 / 3274-3436

BABY FAMA - Renner - Baby Bela
Av. T - 63, 138 Qd. S. 27 - Lt. 13
ST. Bela Vista - CEP: 74823-340
Tel: (62) 3255-3020

BABY FAMA - Renner - Baby Fama-1
Av. Bernardo Sayão, 1439 Qd. 36 Lt. 01
Set. Mal. Rondon - CEP: 74560-070
Tel: (62) 3211-1531 / 3211-3264

Cantinho da Moda - Chafic e Cia Ltda.
Rua A-409 - Centro - CEP: 74020-060
Tel: (62) 3225-8015
lezequiel@cantinhodamoda.com.br

Cantinho da Moda - R.A. de Abreu
Av. Araguaia, 625 - Centro
CEP: 74030-100 - Tel: (62) 3942-3582
assistenciatecnica@cantinhodamoda.com.br

Cantinho da Moda - Vip Conf. Inf. Ltda.
Rua 4, 279 - Centro - CEP: 74020-060
Tel: (62) 3223-9117 / 3212-0052
3942-9116 / 3942-9112

Hospital das Brinqu., de Goiânia (Bruno)
Rua 28, 11 (esq. c/ 4A) - Setor Central
CEP: 74020-130 - Tel: (62) 3223-3460

MATO GROSSO

VARZEA GRANDE

Vitória Serviço Autorizado (Ronnie)
Rua A, Quadra 06, Casa 16
Bairro Cohab Jaime Campos
CEP: 78118-490 - Tel: (65) 3685-1024
Cel: (65) 9603-9511 / 9229-9315

MATO GROSSO DO SUL

CAMPO GRANDE

Bliss Bicletaria Ltda. ME
Av. Fabio Zahran 6304 - Centro
CEP: 79005-571 - Tel: (67) 3324-1696

MINAS GERAIS

BELO HORIZONTE

Camping Baby Car Ltda. (Geonê)
Rua Padre Eustáquio, 282
Compostas Brás - CEP: 30710-580
Tel: (31) 3295-2239

Angel's Car Baby - M. J. Camping Ltda.
Rua Sônia, 299 - Bairro Santa Cruz
CEP: 31150-370 - Tel: (31) 3426-1705

CATAGUASES

Rei das Fraldas
Rua Tenente Fortunato, 26 - Centro
CEP: 36770-000 - Tel: (32) 3422-7759
atendimento@reidasfraldas.com.br

CONSELHEIRO LAFAIETE

Rei das Fraldas
Rua Afonso Pena, 112 - Centro
Tel: (31) 3763-4048

DIVINÓPOLIS

Hospital Dos Brinquedos Eletr. Ltda.
Av. Jovelino Rabelo, 530 - Porto Velho
CEP: 35500-422 - Cel: (37) 9943-4444
Telefax: (37) 3222-3050 (Joel)

JUIZ DE FORA

Rei das Fraldas
Rua São Sebastião, 437 - Centro
CEP: 36015-410 - Tel: (32) 3211-5538

MURIAÉ

Rei das Fraldas
Praça João Pinheiro, 70 - Centro
CEP: 36880-000 - Tel: (32) 3721-5823

PATOS DE MINAS

Oficina do Dudu (Eduardo César)
Rua Olimpia Ferreira, 38 - Caramuru
CEP: 38701-380 - Tel: (34) 3825-8191
Cel: 9995-9191 / 9671-9191
atendimento@oficinadodudu.com.br
www.oficinadodudu.com.br

PARAISÓPOLIS

Bicicletaria Responsal Paraiso
Rua Antônio Benedito Lopes Ribeiro, 147
Res. Paraiso - CEP: 37660-000
Tel: (35) 3651-1020 / 8453-1536
sasbikes@hotmail.com

Ubã

Rei das Fraldas
Rua Isaura Rezanda, 85 - Centro
CEP: 39000-000 - Tel: (32) 3521-2700
reidasfraldasuba@yahoo.com.br

UBERLÂNDIA

Cristina de Lima Oliveira - Beto Bikers
Av. Cesário Crosada, 2428 -
Presidente Roosevelt
CEP: 38401-048 - Tel: 34-32374370
betobikers@msn.com

Imperial Ciclista Ltda.

Av. João Neves de Avila, 510 - Cazaca
CEP: 38400-053 - Tel: (34) 3255-6688

VIÇOSA

Rei das Fraldas
Praça Silvano Brandão, 136 - Centro
CEP: 36570-000 - Tel: (31) 3892-7007
www.reidasfraldas.com.br

VARGINHA

New Jaz Chaveiro Ltda. (Luciano)
Travessa Monsenhor Leônidas, 115
Centro - CEP: 37002-120
Tel: (35) 3221-3754 (Washington)
chaveirosltda@hotmail.com

PARANÁ

CASCADÉL

Cegonhas Bicletas
Rua Paraná, 3628 - Centro
CEP: 85810-010 - Tel: (45) 3224-2703

CURITIBA

AMY - Mercaria das Santos Ferreira
Rua Guilherme Born, 16 - Cristo Rei
CEP: 80050-560 (Paulo Sergio Neitzke)
Tel: (41) 3071-3194 / 3333-7644
pauloneitzke@hotmail.com
site: www.amybrinquedos.com.br

Marinho Comércio e Conserto de
Aparelhos Eletrônicos Ltda. (Mária)
Rua Brigadeiro Franco, 1745 - Centro
CEP: 80420-200 - Tel: (41) 3224-5028

Representações Fialho Ltda.
Rua João David Pernetta, 469
Hugo Lange - CEP: 80040-330
Telefax: (41) 3253-1361

LONDRINA

Hospital de Brinquedos Snoopy Ltda.
Rua Parã, 1869 - Centro
CEP: 86020-330 - Tel: (43) 3324-1251
Telefax: (43) 3324-5949 (Mária José)
hospitaldebrinquedos@pop.com.br

MARINGÁ

Clinica de Brinquedos Nana Nenê
Rua Santos Dumont, 1933 Zona 1
Centro - CEP: 87013-050
Tel: (44) 3227-3389 (Cláudio)

Gente Miúda Oficina do Bebê Ltda.
Av. Mandacaru, 122 - Jd. Monte Belo
CEP: 87080-000
Telefax: (44) 3225-3811 (Adriano)
oficina.gentemuida@hotmail.com

Sandri - Com. e Repres. Sandri Ltda.
Av. Juscelino K. de Oliveira, 1175
Centro - CEP: 87010-440
Tel: (44) 3227-0365 (Cristina)

PARANAGUÁ

Brech Kids - Marcelo F. S. Armarinhos
Rua XV de Novembro nº 526 - Centro
CEP: 83.203-010 - Tel: (41)3422-5646
Cel: (41) 5001-5871

PERNAMBUCO

JABOATÃO DOS GUARARAPES
Mecânico dos Brinquedos (Eduardo)
Av. Bernardo Vieira de Melo, 1345
Lj 13, Gal. Boulevard Centro - Piedade
CEP: 54410-010 - Cel: (81) 8885-8599
Tel: (81) 3093-3209 / 3061-6802
sac@mecanicodosbrinquedos.com.br
www.mecanicodosbrinquedos.com.br

RECIFE

Clinica dos Brinquedos (Bartolomeu)
Rua da Palma, 295 - 2º andar, sl 204
Edifício Sael - CEP: 50010-460
Tel: (81) 3224-2765 / 9908-6154

Mecânico dos Brinquedos
Av. João de Barros, 1750
Galeria São José - Loja 14 Espinheiro
CEP: 50050-180 - Tel: (81) 3040-1172
soc.loja2@mecanicodosbrinquedos.com.br

MVC Representações Ltda.
Rua Francisco Alves, 325, sala 205
Bloco B - Ed. MultiMed - Ilha do Leite
CEP: 50070-490 - (Mauro/Valeria)
Tel: (81) 3071-0903 / 3223-2188
mvlclareda@hotmail.com

RIO DE JANEIRO - CAPITAL

Vicana Com. e Assis. Técnica Ltda.
Av. Dom Helder Câmara, 4285
Lj.B - Del. Castilho - CEP: 20771-000
Tel: (21) 2201-9984 (Francisco / Luis)
vicana.repr@gmail.com

Vó Coruja - Boatspeed Prod. Inf.
Rua Arnaldo Quintela, 89 Loja A
Botafogo - CEP: 22280-070
Tel: (21) 3259-9276 / 2542-7555
Fax: (21) 3259-9279 (Sonja)
www.vocoruja.com.br
vocoruja@vocoruja.com.br

RIO DE JANEIRO

CABO FRIO

SportTotal - Mayko Costa de Souza
Rua Jui Kubitschek, 28 - Loja 01
Parque Riviera - CEP: 28905-000
Tel: (22) 2645-2444 (Kyko / Marco)
sporttotalcf@hotmail.com

CAMPOS DOS GOITACAZES

U.T.I. dos Brinquedos (Márcio / Viviani)
Rua Nazário Pereira Gomes, 431
Pq. São José - CEP: 28070-250
Tel: (22) 2738-8199 / 9944-4244

NITERÓI

Kage - Representações Ltda.
Rua Almirante Teffe, 645
sl. 602 - Centro
CEP: 24030-085 - Tel: (21) 2626-4222

RIO DAS OSTRAS

REGIÃO DE MACAÉ E CABO FRIO

Maurício Alves Sampaio
Rua Vinicius de Moraes, 1050
Casa 02 - Recanto CEP: 28890-000
Tel: (22) 9903-0075

SÃO GONÇALO

REGIÃO SERIANA - REGIÃO DOS LAGOS - NITERÓI - ITABORAÍ

Kwkid's - Simone Alves da S. Rouças
Rua Abílio Jose de Mattos, 1727
CEP: 24436-000 - Porto da Pedra
Fone: (21) 2606-3659 / (21) 8675-6313
kwkid.s@hotmail.com (Eric)

Persombrink Comércio Ltda. (Pierre)
Av. Presidente Kennedy, 623 - Centro
(ao lado clube Mauá) CEP: 24445-000
Tel: (21) 2606-6066 / 3248-0063 /
2713-8970

SÃO JOÃO DO MERITI

Renato de Paula Ribeiro
Rua Laurinda Costa, 71 - Vl. Tiradentes
CEP: 22255-390 - Tel: (21) 3753-2881
babywork2@yahoo.com.br

RIO GRANDE DO SUL

CAXIAS DO SUL

Duas Rodas Bicletas Veronacião
Rua Montoury, 1005 - Sl. A - Centro
CEP: 95020-190 - Tel: (54) 3221-6863
duasrodas@pop.com.br

Lajeado

Klein Bicletas
Av. Acavat, 227 Sl. 02 CEP: 95900-000
Tel: (51) 3714-4601 / 81227923
kleinbicletas@gmail.com
www.bicicletasklein.com.br

PASSO FUNDO

Amarildo Antonio Gregório
Rua Gal. Osório, 1381 - Sala 1361
CEP: 99010-140 - Tel: (54) 3311-4030

PELOTAS

Pronto Brinq. Conserto de Brinquedos
Av. Ferreira Viana, 659 - Areal
CEP: 96085-000 (Nerinton)
Tel: (53) 3303-8944 / 8113-2173
nerinton@hotmail.com

PORTO ALEGRE

Casa Catraca (César ou Cláudia)
Rua Visconde do Herval, 1383
CEP: 90130-151 - Fax: (51) 3217-0359
Tel: (51) 3232-9424 / 3217-0359

Dimacijo Distr. Máquinas (Anita)
Av. Farrapos, 104 - Centro
CEP: 90220-000 - Tel: (51) 3225-1320

SANTA MARIA

Joana D'arc Lara Hakim
Rua Esperanto, 170 - Pq. Antonio Reis
CEP: 97065-150 - Tel: (55) 3211-2442

SANTA CATARINA

CHAPECÓ

Ciclone Bicletas Ltda. (Cleli / Rudi)
Rua Marechal Doodora, 163 - Centro
CEP: 89801-060
Tel: (49) 3322-5904 / 3322-3366

FLORIANÓPOLIS

Casa Dos Fogões Com. Pcs Ltda.
Rua Conselheiro Mafra, 556 - Centro
CEP: 88012-102 - (Amanda e Kamila)
Telefados: (48) 3225-0592 / 3225-1180
casadofogoes@yahoo.com.br

GASPAR

E.L. Eletrônica Ltda. ME (Davi)
Rua Anflinkio Nunes Pires, 440
CEP: 89110-000 - Tel: (47) 3397-3082
el.eletronica@gmail.com

ÍCARA

Comarq Com. Assist. Tec. Ltda.
Rua Alvorada, 96 - Presidente Vargas
CEP: 88820-000 - Tel: (48) 3462-1420
moackiruss@hotmail.com

JARAGUÁ DO SUL

Assis. Tec. João Amantoni Pickicins
Rua Feliciano Bartoloni, 755 - Barra do Rio Cerro - CEP: 89260-180
Tel: (47) 3376-1700 / 9973-8555
joao.amazonas@terra.com.br (João)

LAGES

Cycle Beto Comércio de Bicletas Ltda.
Av. Mal. Floriano, 279 - Centro
CEP: 88501-101 - (Adriana / Beto)
Tel: (49) 3222-7289 / 9103-1143
cyclesbeto@best.com.br

TUBARÃO

Grillo Moto Mecânica Ltda.
Rua Ver. José Antonio Amorim, 147
CEP: 88705-003 - Tel: (48) 3626-5214
vendas@grillomoto.com.br

VIDEIRA

Teca Bebê - Armazém do Bebê
Rua Padre Fidélis, 30 - Centro
CEP: 89560-000
Tel: (49) 3566-1857 / 3533-3078
teca@formato.com.br

CERTIFICADO DE GARANTIA

A Burigotto S/A Indústria e Comércio garante este produto contra defeitos de fabricação por um período de 12 (doze) meses, já incluso o período de garantia legal de 90 (noventa) dias, com início a partir da data de emissão da nota fiscal.

Durante a vigência desta garantia e havendo necessidade de manutenção ou reparo, o consumidor deverá se dirigir com o produto e com a nota fiscal à Assistência Técnica mais próxima de sua residência. A relação de empresas que compõem a Assistência Técnica poderá ser verificada no manual que acompanha o produto ou no nosso site na internet: **www.burigotto.com.br**. Nenhum serviço poderá ser executado, senão através da Assistência Técnica autorizada.

A Burigotto se responsabiliza pela mão de obra, bem como pela substituição gratuita de peças durante a vigência da garantia, desde que os defeitos sejam devidamente comprovados, por uma de nossas assistências técnicas autorizadas, como sendo de fabricação.

O QUE A GARANTIA NÃO ABRANGE:

- Despesas com substituição de peças que sofreram desgaste natural devido ao uso; estas serão de responsabilidade do consumidor.
- Peças e/ou componentes que tenham sido danificados em consequência de acidentes de transporte, montagem ou utilização em desacordo com as orientações do manual, amassamentos, golpes, excesso de peso e/ou resultantes de efeitos da natureza, como sol ou chuva.
- Defeitos decorrentes de exposição do produto a locais impróprios, como ambientes úmidos ou salinos, sem os devidos cuidados de manutenção e conservação.
- Custo de transporte e remoção do produto para consertos.
- Atendimento domiciliar.
- Conserto realizado por pessoas ou entidades não credenciadas pela Burigotto.
- Serviços como: montagem do produto, limpeza, lavagem, regulagens e alinhamento por parte da Burigotto ou de suas assistências técnicas (rede autorizada).
- Substituição do produto por outro do mesmo ou de outro modelo.

A partir do término da garantia, a critério do adquirente do produto, as Assistências Técnicas continuarão a prestar serviços de manutenção e reparos, mas os valores serão cobrados.

A Burigotto obriga-se nos termos deste certificado, a reparar unicamente os produtos com comprovado defeito de fabricação, isentando-se de quaisquer responsabilidades e outras obrigações não previstas.

Dúvidas ou sugestões, favor entrar em contato:



Grupo **Peg Pérego**

BURIGOTTO S.A. - INDÚSTRIA E COMÉRCIO
Rua Martino Dragone, 280 - Jd. Santa Bárbara
Tel.: (19) 3404.2000 - Fax Vendas: (19) 3451.6994
CEP 13480.308 - Limeira - SP - Brasil
Caixa Posta 1051 - CEP 13480.970
www.burigotto.com.br - E-mail: info@burigotto.com.br
CNPJ: 51.460.277/0001-38 I.E.: 417.003.410.117