

Burigotto

Grupo PegPérego

MANUAL DE INSTRUÇÕES

e informações importantes para manutenção e limpeza dos nossos produtos

Cadeira Para Auto **ONBOARD 1.2.3**

Ref.: IXAU5091

Para crianças de 9 a 36 kg
(Grupo I, II e III)



Sob condições expressas
no Certificado de Garantia.



Foto meramente ilustrativa

Obrigado mamãe e papai.

Nós da BURIGOTTO, estamos a cada dia que passa, aperfeiçoando e inovando para podermos oferecer sempre o melhor, pois queremos que vocês, e principalmente seus bebês, fiquem satisfeitos com os nossos produtos.

ATENÇÃO: GUARDE AS INSTRUÇÕES PARA FUTURA CONSULTA

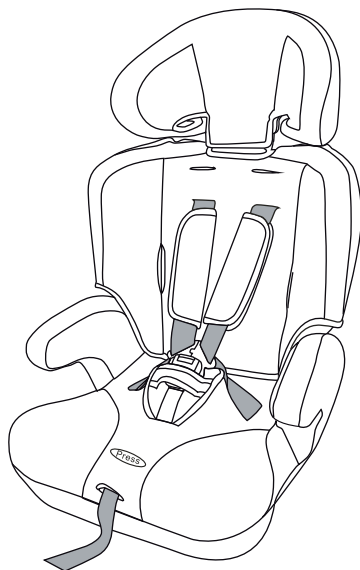
É importante que se leia atentamente o manual de instruções de uso que vier acompanhado do produto, pois assim se aprenderá a manuseá-lo de forma correta, evitando-se possíveis danos à sua estrutura e, prolongando-se por conseguinte a sua vida útil.

A maioria dos produtos BURIGOTTO que apresentam partes tubulares, são fornecidos em caixas de papelão contendo 01 unidade em cada caixa.

Exija, portanto, a caixa de papelão quando adquirir um desses produtos, e certifique-se de que a embalagem esteja convenientemente fechada com fitas adesivas, garantindo a inviolabilidade do produto.

Em caso de dúvidas, procure nossas Assistências Técnicas autorizadas, conforme endereços relacionados no verso. Todas elas tem condições de, quando viável, reformar convenientemente qualquer produto de nossa linha. Portanto, quando necessário, procure-as e solicite um orçamento sem compromisso.

ATENÇÃO: GUARDE AS INSTRUÇÕES PARA FUTURAS CONSULTAS

É importante que se leia atentamente o manual de instruções de uso que vier acompanhado do produto, pois assim se aprenderá a manuseá-lo de forma correta, evitando-se possíveis danos à sua estrutura e, prolongando-se por conseguinte a sua vida útil.

A maioria dos produtos BURIGOTTO que apresentam partes tubulares, são fornecidos em caixas de papelão contendo 01 unidade em cada caixa.

Exija, portanto, a caixa de papelão quando adquirir um desses produtos, e certifique-se de que a embalagem esteja convenientemente fechada com fitas adesivas, garantindo a inviolabilidade do produto.

Em caso de dúvidas, procure nossas AssisTências Técnicas autorizadas, conforme endereços relacionados neste manual. Todas elas tem condições de, quando viável, reformar convenientemente qualquer produto de nossa linha. Portanto, quando necessário, procure-as e solicite um orçamento sem compromisso.

ATENÇÃO:

- “Este produto é apropriado para crianças com peso compreendido entre 9kg a 36kg.”
- **Para Grupo I** (de 9 a 18kg): A cadeira deve ser instalada somente no banco de trás do automóvel e a criança deve sempre estar presa pelo cinto da cadeirinha e esta pelo cinto do automóvel.”
- **Para Grupo II** (de 15 a 25kg): A cadeira deve ser instalada somente no banco de trás do automóvel. A cadeira e a criança devem sempre estarem presas pelo cinto de segurança do veículo.”
- **Para Grupo III** (de 22 a 36kg): A cadeira deve ser instalada somente no banco de trás do automóvel. A cadeira e a criança devem sempre estarem presas pelo cinto de segurança do veículo.”
- “Siga todas as instruções deste manual para que a criança tenha a maior proteção possível em caso de acidente.”
- “Este equipamento é projetado para ser utilizado apenas em bancos veiculares voltados para frente.”
- “Este dispositivo de retenção para crianças foi projetado para absorver parte da energia de um impacto do veículo, de forma a reduzir o risco do usuário, em casos de colisão ou de desaceleração repentina do veículo, limitando o deslocamento do corpo da criança.”
- “O equipamento desocupado, seus itens rígidos e suas partes plásticas (que não estejam sendo utilizados) devem ser corretamente posicionados e instalados, para que durante o uso cotidiano do veículo, não fiquem presos por um assento móvel ou a uma porta do veículo. Podendo também ser guardados no porta malas.”

ATENÇÃO:

- “Nunca efetue qualquer modificação ou acréscimo no dispositivo de retenção para crianças em veículos automotivos. O conjunto de componentes do dispositivo de retenção foi testado e aprovado para proteger a criança. Desta forma, o responsável por qualquer alteração no dispositivo de retenção, descaracterizando assim as condições da certificação, afetará a segurança da criança.”
- “Nunca transporte a criança sem um equipamento de retenção ou num equipamento que não seja adequado a sua idade, peso e altura, pois, desta forma, ela estará em maior risco de sofrer lesão em caso de um acidente.”
- “Por se tratar de um item de segurança, nunca adquira um produto usado, principalmente por não serem conhecidos os esforços a que o produto foi submetido anteriormente.”
- “Caso este produto tenha sido submetido a violento esforço em um acidente, substitua-o imediatamente.”
- “Nunca deixar a criança no dispositivo de retenção para crianças em veículos automotivos, sem a devida supervisão de um adulto.”
- “Nunca deixe a criança sozinha no veículo.”
- “Um dos grandes objetivos dos dispositivos de retenção é evitar ao máximo que o corpo da criança sofra movimento. Desta forma, antes de sair com o veículo, certifique-se de que o dispositivo de retenção esteja bem firme no banco do veículo, e este dispositivo devidamente afivelado à criança.
- “É importante destacar que a utilização de almofadas de adaptação para bebês deve contornar a cabeça, e não apoiar, para não prejudicar o pescoço da criança. É recomendado o uso de rolinhos de toalha de algodão para dar sustentação ao corpo e cabeça do bebê.”
- “Nunca deixe bagagens ou outros objetos passíveis de causar ferimentos próximos da criança.”
- “Apropriado se o veículo estiver equipado com cinto de segurança de três pontos / estático / com retrator.”
- “ESTE É UM DISPOSITIVO DE RETENÇÃO PARA CRIANÇAS DA CATEGORIA “UNIVERSAL”. ELE É APROVADO PARA USO GERAL EM VEÍCULOS E SE ADAPTA NA MAIORIA, MAS NÃO EM TODOS OS ASSENTOS DE CARROS.”
- “A CORRETA ADAPTAÇÃO É APROPRIADA SE O FABRICANTE DO VEÍCULO DECLARAR NO MANUAL QUE O VEÍCULO ACEITA UM DISPOSITIVO DE RETENÇÃO PARA CRIANÇAS “UNIVERSAL” PARA ESTE GRUPO DE IDADE.”
- “EM CASO DE DÚVIDA, CONSULTE O FABRICANTE DO DISPOSITIVO DE RETENÇÃO PARA CRIANÇAS OU O REVENDEDOR.”
- “Guardar este manual de instruções para eventuais consultas.”

Instruções de Montagem e Manuseio do Produto

ONBOARD

Peso líquido: 4,285kg
Dimensões em cm.

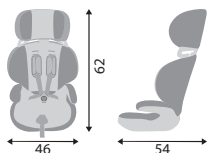

COMPOSIÇÃO DO PRODUTO

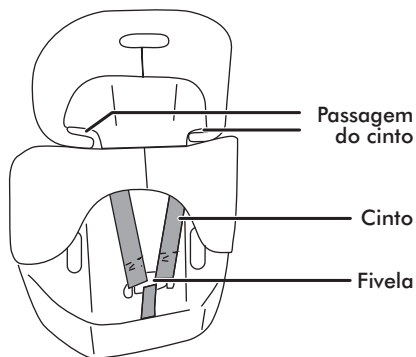
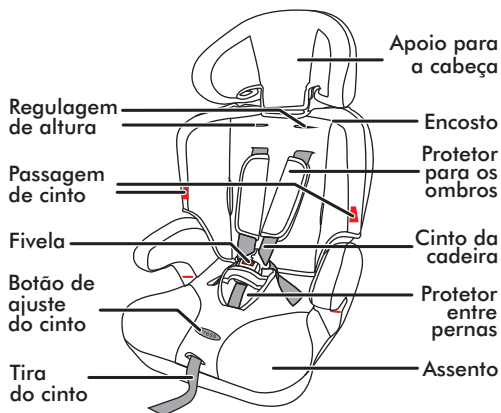

TIPOS DE CINTO PADRÃO

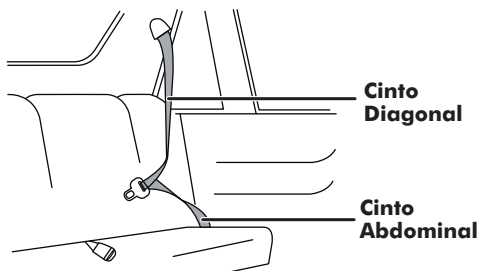

GRUPOS I, II e III
(Para crianças 9 a 36kg)

IMPORTANTE:
Para os Grupos I, II e III, de 9 a 36kg, a cadeira deve ser instalada obrigatoriamente voltada para frente.

PARA INSTALAR O ENCOSTO

- 1 Insira os ganchos (A) do encosto nos encaixes do assento e levante-o.

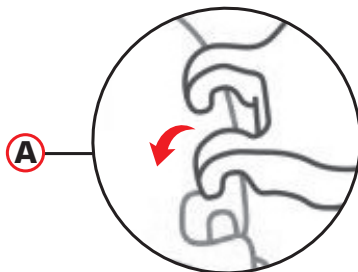
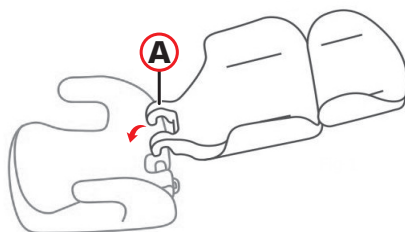

- 2 Verifique se o encosto está devidamente instalado ao assento puxando-o para cima.

PARA REGULAR A ALTURA DO APOIO PARA A CABEÇA

IMPORTANTE:
Faça os ajustes do apoio para a cabeça antes de instalar a cadeira no automóvel.

A cadeira Onboard 1•2•3 possui várias posições para o apoio para a cabeça, em um sistema prático e rápido de ajuste de altura, que deve ser usado de acordo com o crescimento da criança.

Esta regulagem é utilizada para os Grupos de Massa I, II e III.

- 1** Puxe a trava (B) de ajuste, localizada atrás do apoio para a cabeça, para destravar. Levante ou abaixe o apoio para a cabeça até a posição adequada. Verifique se o mesmo ficou bem travado antes de usar. Ouve-se um click ao travar.

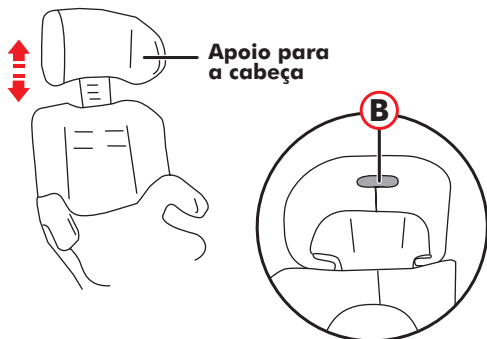

PARA INSTALAR A CADEIRA NO AUTOMÓVEL

GRUPO I
(Para crianças de 9 a 18kg)

IMPORTANTE:
A cadeira deve ser instalada obrigatoriamente voltada para frente.

- 1** Posicione a cadeira no banco traseiro voltada para frente ao alcance do cinto de segurança.

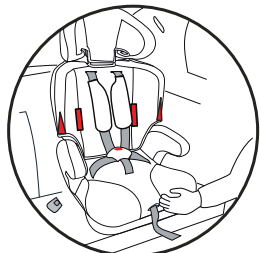

- 2** Afaste a cadeira do encosto do banco do carro.

- 3** Passe o cinto de segurança abdominal, do carro, sob um dos apoios para o braço, da cadeira. Em seguida passe o cinto diagonal pelo orifício da passagem do cinto, localizado no encosto da cadeira e puxe-o pela parte de trás da cadeira, passando-o sobre o cinto da cadeira e insira no orifício do outro lado do encosto puxando-o pela frente da cadeira. Passe o cinto abdominal por baixo do outro braço

da cadeira e o cinto diagonal pela passagem do cinto (C), na lateral do encosto. Encaixe a fivela do cinto de segurança do carro em sua trava, houve-se um click ao travar.

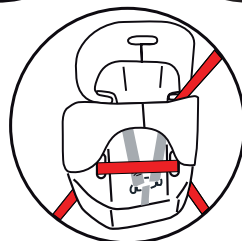
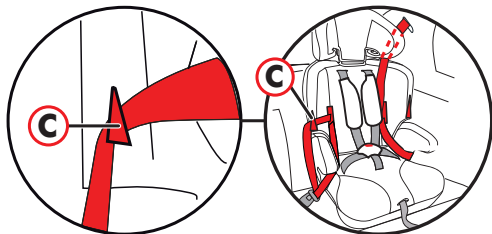
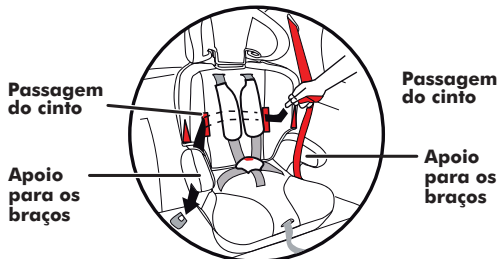

- 4** Apoie o joelho na cadeira e puxe o cinto de segurança do veículo como na ilustração para ajustá-la.



- 5** Pressione a cadeira e puxe o cinto do veículo firmemente como mostra a ilustração. Certifique-se que a cadeira está firmemente instalada, com pouco ou nenhum movimento.

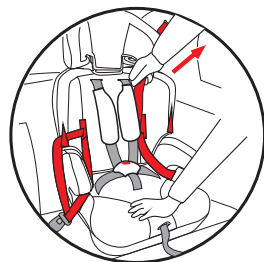

PARA AJUSTAR A ALTURA DO CINTO

IMPORTANTE!

Antes de acomodar a criança verifique a altura correta do cinto de segurança da cadeira na altura dos ombros.

USO INCORRETO:

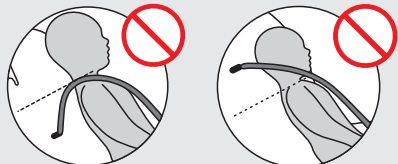

Mudar conforme o crescimento da criança

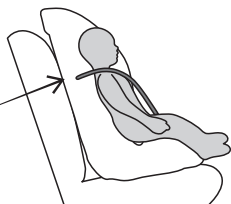

USO CORRETO

1 Solte o botão que une o tecido atrás da cadeira. Remova as tiras do cinto de segurança da fivela (D) localizada na parte inferior do encosto atrás da cadeira, e passe as tiras do cinto de segurança pelo orifício, na parte superior do encosto puxando-o pela parte frontal da cadeira até se soltarem.

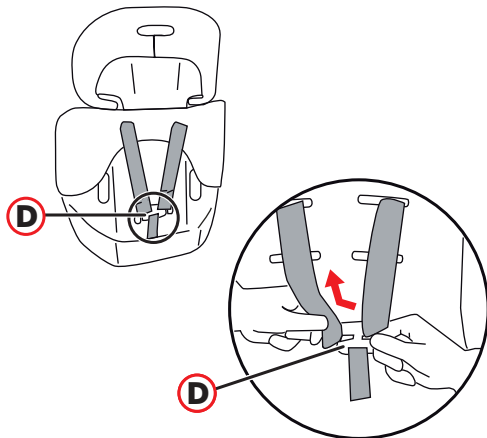

2 Escolha a altura adequada para a criança e passe as tiras do cinto de segurança pelo orifício de passagem de cinto, puxando-os pela parte de trás e prenda-os na fivela (D) como mostra a figura.

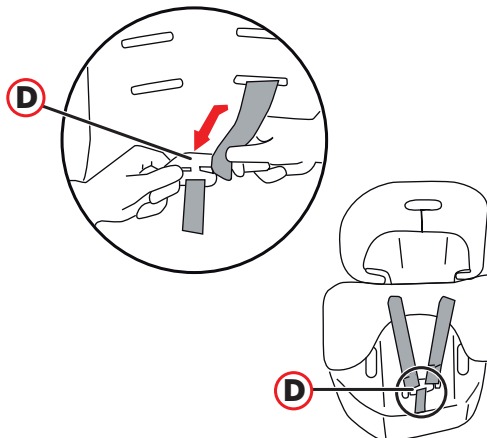
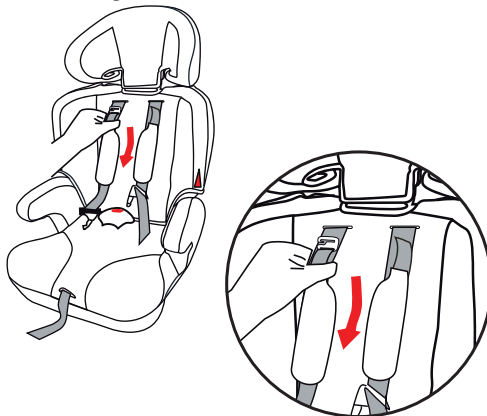

PARA ACOMODAR A CRIANÇA GRUPO I (9 a 18kg)

- 1 Aperte o botão vermelho (E) para soltar a fivela do cinto da cadeira, mova as tiras para os lados e coloque a criança.

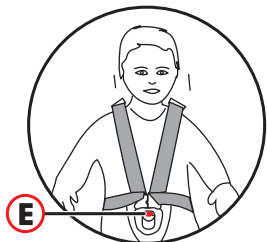

- 2 Junte as presilhas do cinto da cadeira e prenda na trava central.

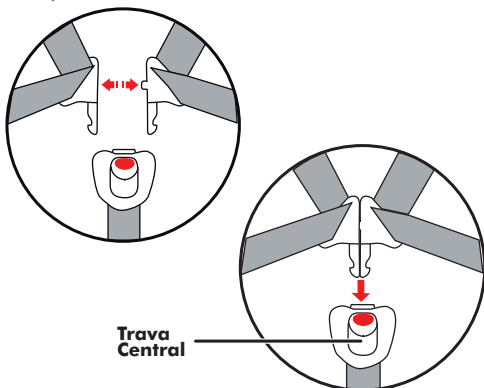

IMPORTANTE:
Não deixe as tiras do cinto de segurança do carro e da cadeira torcidas.

PARA AJUSTAR O CINTO

- 1 O cinto deve estar justo e ao mesmo tempo confortável. Puxe a tira (F) de ajuste do cinto até que o cinto esteja ajustado corretamente.



- 2 Para aumentar o comprimento do cinto, pressione o botão "Press" (G) oculto sob o tecido, localizado no centro do assento, e simultaneamente puxe ambas as tiras do cinto de segurança da cadeira.

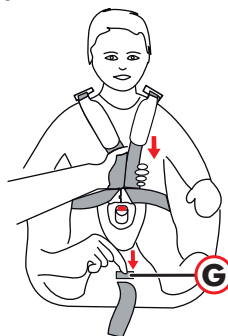

IMPORTANTE:
Os cintos abdominais devem ser usados na região pélvica. Não aperte demais os cintos de segurança na criança, deixe um mínimo de folga.

GRUPOS II e III
(Para crianças de 15 a 36kg)

RETIRE O CINTO DE SEGURANÇA DA CADEIRA (não é utilizado nos Grupos II e III)

- 1 Remova as duas tiras do cinto de segurança, que se encontram atrás do encosto da fivela (D) que as une como mostra a ilustração.

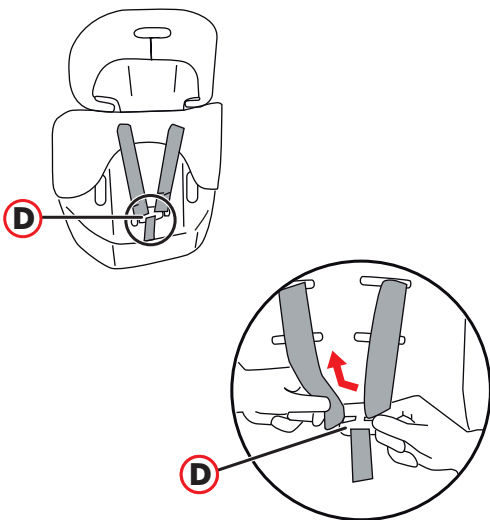

- 2** Puxe o cinto pela frente da cadeira e retire os protetores de ombros. Destrave a presilha do cinto de segurança da cadeira.

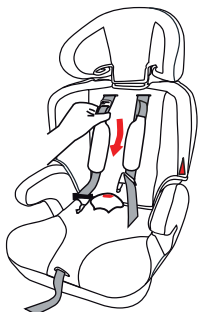

RETIRE O CINTO ENTRE PERNAS

- 1** Pressione o botão "Press" (G), localizado na parte frontal do assento, oculto sob o tecido e puxe a fivela (D), localizada na parte de trás da cadeira.

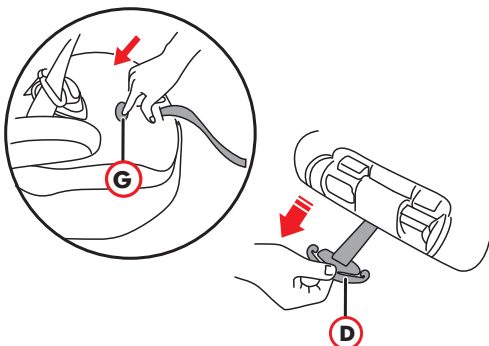

- 2** Acesse as fivelas (H) que estão localizadas na parte inferior do assento. Para facilitar a remoção, gire e posicione a fivela, como mostra a figura, passando-a pelo orifício e puxe-o cinto pela parte de cima do assento.

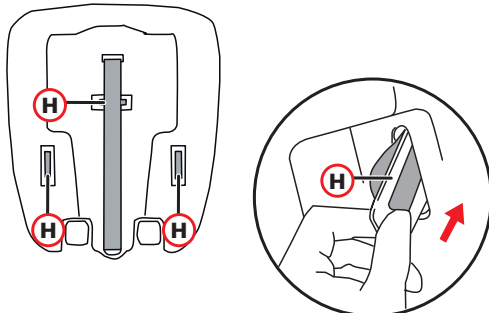

Obs.: Quando necessário recolocar o cinto de segurança da cadeira, faça todo o processo de modo inverso.

PARA INSTALAR A CADEIRA NO AUTOMÓVEL GRUPOS II e III

- 1** Para instalar, posicione a cadeira no banco traseiro voltada para frente ao alcance do cinto de segurança, em seguida ajuste o apoio para cabeça conforme o tamanho da criança, veja o item: "Para regular a altura do apoio para a cabeça" na página 5.

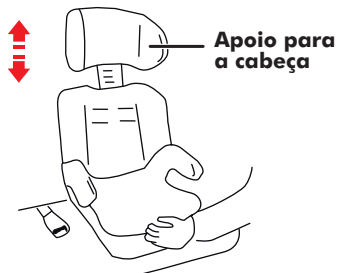

PARA ACOMODAR A CRIANÇA GRUPOS II e III (15 a 36kg)

- 1** Passe a tira superior do cinto de segurança pela guia localizada no encosto de cabeça, passe a tira abdominal por baixo do apoio para os braços, depois passe as tiras abdominal e diagonal por baixo do apoio para os braços e prenda no fecho do cinto do carro.

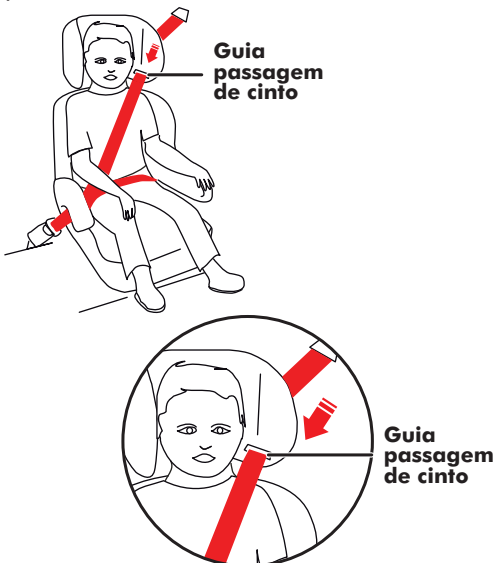

IMPORTANTE:
Não deixe as tiras do cinto de segurança do carro e da cadeira torcidas.

Assistência Técnica

SÃO PAULO - CAPITAL

Alô Bebê
Tel: (11) 3648-3000

Baby King Com. de Art. Inf. Ltda. ME
Rua Tuitui, 2618 - Tatupapé
CEP: 03307-000 (Francisco/Maria)
Tel: (11) 2091-2766 / 2092-7006

Baby King Com. de Art. Inf. Ltda. ME
Rua Turianúss, 1218A - Perdizes (José)
CEP: 05005-000 - Tel: (11) 3862-2950

B. Norte - Ronaldo Pereira Cason ME
Rua Manoel Gaia, 892 - Vila Nova
Mazzei - CEP: 02313-040
Tel: (11) 2952-2049

Consert Com. e Cons. de Brinquedos
Rua Inglesa, 96 - Tucuruvi
CEP: 02245-020 - Tel: (11) 2982-4534

Good Baby Com. Prod. Inf. Ltda. ME
Rua Silva Bueno, 2533 - Li.18
Ipiranga Centro - CEP: 04208-521
Telefax: (11) 2272-9562 / 2069-7379

Help Games - Assistência Técnica
Rua Alfonso Sardinha, 389 - Lapa
Tel: (11) 3645-3005 / 3831-0515
CEP: 05076-000 (Lilian)
contato@helpgames.com.br

Hospital das Bonecas
Rua Capitão Avellino Carneiro, 110
Pantufixa - CEP: 03603-010
Tel: (11) 2642-1800 / 2646-6869
2647-7516 / 2646-7666
emergencia@hospitaldasbonecas.com.br

Hospital das Bonecas - Filial I
Rua Barão do Triunfo, 368 - Brooklin
CEP: 04602-000 - Tel: (11) 5531-8056

Hospital das Bonecas - Filial II
Rua Pedroso Alvarenga, 852
Itaim Bibi - CEP: 04531-002
Tel: (11) 3167-4366 / (11) 3167-5131

S.O.S das Bonecas Ltda.
Rua Mooca, 2636 - Mooca
CEP: 03165-000
Tel: (11) 2618-1682 / 2096-2567
sosdasbonecas@uol.com.br

S.O.S das Bonecas Ltda.
R. Alfredo Pujol, 91 - Santana
CEP: 02017-010
Tel: (11) 2976-5394 / 2283-1034

SOS das Bonecas (Flávia)
Rua Alonso Calhamaes, 17 - Tatupapé
CEP: 03335-080 - Tel: (11)2671-5802

Zezinho dos Carrinhos (José / Patricia)
Rua Tanabi, 47 - Água Branca
CEP: 05002-010 - Tel:(11) 3673-7357
patriciamarconato@uol.com.br

SÃO PAULO - GRANDE SÃO PAULO

BARUERI
João Souza Alves Eletrônicos ME.
Av. Henrique Gonçalves Baptista, 650
Jardim Berval - CEP: 06420-130
Tel: (11) 4163-2777
joaos60@terra.com.br

GUARULHOS
Biotécnica Souza S (Emerson/Veruska)
Rua Padre João Álvares, 124 - Casa 1
Vila Yara - CEP: 06028-005
Tel: (11) 3659-7360 (Bartolomeu)
loja@psdasbonecas.com.br

OSASCO
Pronto Socorro das Bonecas e Brinq.
Rua Deputado Emílio Carlos, 1304
Vila Yara - CEP: 06028-005
Tel: (11) 3659-7360 (Bartolomeu)
loja@psdasbonecas.com.br

SANTO ANDRÉ
Rua Hatsue Motomura, 39 Vila
América - CEP: 09110-080
Tel: (11) 2826-6910
www.bioclean.net.br

SÃO CAETANO
Limpadora Estrela (Angela)
Rua Nossa Senhora de Fátima, 237
Santa Paula - CEP: 09540-100
Tel: (11) 4221-9759

SÃO PAULO - INTERIOR

AMERICANA
Ciclo Loja Americana (Cicero)
Rua Carioba, 160 - Centro
CEP: 13478-100
Telefax: (19) 3406-5996 / 3601-6700
cioloja@terra.com.br

ARAÇATUBA
Shirley da Silva Coelho ME (Deodoro)
Rua Gabriel Monteiro, 311
N. S. Aparecida - CEP: 16056-500
Tel: (18) 3608-6319 - Cel: 9123-5482

Fraldas Dist. Prod. de Higiene Ltda.
Rua Marechal Deodoro, 563 - Centro
CEP: 16010-301
Tel: (18) 3621-2368 / 3623-1239
fraldaecia@ig.com.br

ARARAQUARA
Cavian Kids Brinq. e Acessórios ME
Rua Gonçalves Dias, 1493 - Centro
CEP: 14801-290 - Tel: (16) 3336-3079

BAURÍ
Ciranda de Brinquedos (Alexandre)
Rua Alberto Segalla, 1-11
Loja 28 - Jd. Infante D. Henrique
CEP: 17010-050 - Tel: (14) 8815-0780
(14) 9877-9393

BOTUCATU
Botukids (Issamu)
Rua Amando de Barros, 993 - Centro
CEP: 18600-050 - Tel: (14) 3813-5555

CAÇAPAVA
Loja Gronop Ltda. (Sra.Eni)
Rua Coronel Manoel Esteves, 110
Centro - CEP: 12281-470
Tel: (12) 3655-4137

CAMPINAS
Nova Oficina (Paulo Vicente)
Av. Marechal Carmona, 916
Vila João Jorge - CEP: 13041-311
Tel: (19) 3232-6369 / 9735-0646

Peleu Brinquedos (Valdemar)
Rua Lusitânia, 1679 - Centro
CEP: 13015-122 - Tel: (19) 3231-3740
peleuassist@terra.com.br
www.pleuubrinquedos.com.br

Peleu Brinquedos - Loja 2
Av. Andrade Neves, 1789
Jd. Chapadão - CEP: 13070-000
Tel: (19) 3044-5610
peleubrinquedosloja2@hotmail.com

FRANCA
Doutor dos Brinquedos
J.R. dos Santos Construção Civil ME
Rua Capitão Anselmo, 1680 - Cidade Nova
CEP 14401-154 - Tel: (16) 3012-3731
(16) 3403-9803
doutordosbrinquedos@hotmail.com

Eduardo Sanches
Rua João Trentino Viller, 2290
Jd. Alvorada - CEP: 14403-131
Tel: (16) 3702-5003

Jéssica Baby (Luís Cláudio / Luciana)
Av. Francisco Delino dos Santos, 460
Jd.Paulistano - CEP: 14402-412
Tel: (16) 3725-3103

INDAÍATUBA
Brechó do Bebê
Av.ÁRIO Barnabé, 1068
Jd. Morada do Sol - CEP 13348-500
Tel: (19) 3936-6015 (Leárcio)
brechodobebe@hotmail.com

ITAPETININGA
Bicicletaria Araujo de Itapetininga
Praça Siqueira Campos,116 - Centro
CEP: 18200-240 - Tel: (15) 3271-1996
arajuo.bike@hotmail.com (Araújo)

JABOTICABAL
Hospital do Brinquedo (João Luiz)
Rua Rui Barbosa, 1257 - Centro
CEP: 14870-740 - Tel:(16)3203-5404
hospitaldo brinquedo@yahoo.com.br

JUNDIAÍ
Baby & Acessórios (Regiane e Patricia)
Rua Joaquim Marques Lisboa, 385
VI Progresso - CEP: 13202-170
Tel: (11) 4607-2945 / 4816-5696

Toy Company
Rua Vinte e Três de maio, 22 - Vianelo
CEP: 13207-070
Tel: (11) 3395-9068 / 3395-9069
contato@toycompany.com.br

LEME
Oficina dos Brinquedos
Rua João Arraes Seródio, 313 - Centro
CEP: 13612-260
Tel: (19) 3554-7070 / 3554-4048
contato@oficinadosbrinquedos.com.br
www.oficinadosbrinquedos.com.br

LORENA
T. M. Comércio de Roupas (Tadashi)
Rua Dr. Rodrigues de Azevedo, 139
Centro - CEP: 12600-005
Tel: (12) 3153-1735
paulaito@hotmail.com

MARÍLIA
A Japonêsinha Baby
Rua 9 de julho, 1319 - Centro
CEP: 17500-120 - Tel: (14) 3413-2185

MOGI MIRIM
Japonesa Baby & Kids
(AFN Com. de Roupas Feitas Ltda. EPP)
Rua XV de Novembro, 30 - Centro
CEP: 13800-185 - Tel: (19) 3862-2880
japonesamogimirim@japonesababy.com.br

Dô Ré Mi (Maria Barbosa)
Rua Conde de Parnaíba, 270 - Centro
CEP: 13800-000 - Tel: (19) 3862-5666

PIRACICABA
Eliete Antonio Rodrigues Alves ME
Av. São Paulo, 493 - Paulicéia
CEP: 13400-541 (Élide)
Tel: (19) 3434-1647 / (19) 3434-0214

PINDAMONHANGABA
Loja Japonesa
Rua dos Expedicionários, 59 - Centro
CEP: 12400-370
Tel: (12) 3642-5583
felipe@japonesaonline.com.br

PROMISSÃO
Fastin Bike - Izabel C. da Silva P. ME
Av. Minas Gerais, 346 (Izabel)
CEP: 16370-000 - Tel: (14) 3541-1379
fastynbike@telefonica.com.br

RIBEIRÃO PRETO
Doutor dos Brinquedos
Rua Marechal Deodoro, 448 - Centro
CEP: 14010-190
Tel: (16) 3442-7415 / 3043-7415
doutordosbrinquedos@yahoo.com.br

Help Baby - Peterson Okumoto
Rua Amazonas, 967 - Campos Eliseos
CEP: 14090-270
Tel: (16) 3632-5590
assistenciahelpbaby@gmail.com

SALTO
M&G do Brasil
Rua Luiz de Brito e Almeida, 981
Jardim Aroco Iris - CEP: 13323-440
Tel: (11) 4028-5184
mgdobrasil@hotmail.com

SÃO CARLOS
S.O.S. Duas Rodas (Jair)
Av. Comendador Alfredo Maffei, 1783
Centro - CEP: 13560-150
Tel: (16) 3371-0946
sos.duasrodas@yahoo.com.br

SÃO JOSÉ DOS CAMPOS
Hospital dos Brinquedos (Silvino)
Av. São José, 437 - Centro
CEP: 12209-010
Tel: (12) 3021-0688 - Cel: 9765-3388

Center Toys (Luís Antonio)
Rua Virgem, 323 - Jd. Satélite
CEP: 12230-420
Tel: (12) 3931-5715 / 8817-5626
center toys1@hotmail.com

SÃO JOSÉ DO RIO PRETO
S.O.S. do Bebê - L.C. Moura ME
Rua Moyses Miguel Haddad, 445
Pq. Industrial - CEP: 15030-130
Tel: (17) 3231-1770 (Luciana)

SOROCABA
Cantinho do Bebê (Antonio Carlos/Liz)
Av. Dr. Afonso Vergueiro, 2372
Jd. Costa Dias - CEP: 18040-000
Tel: (15) 3422-2234

TATUI
Bombom Kids (Márcio)
Rua Maneiro Pereira, 129
Bairro Quatrocentos
CEP: 18270-400 - Telefax: (15) 3205-2452
bombomkids1@hotmail.com

VOTUPORANGA
Hospital dos Brinquedos (Gilberto)
Rua Sebastião Cecchini, 3508
Pozzobon - CEP: 15503-105
Tel: (17) 3422-5243

SÃO PAULO - LITORAL

UBATUBA
Brisa & Bikes (Teresa)
Rua Dona Maria Alves, 672 - Centro
CEP: 11680-000 - Tel:(12) 3832-3883
brisanabikes@uol.com.br

SÃO VICENTE
Sales & Yochiura Com. Confeções Ltda
Rua Frei Gaspar, 980 - Centro
Telefone: (13) 3469-9240
CEP: 11310-060

ALAGOSOS

MACIÉO
Autotoy Park Play (Luiz Rafael/Andréa)
Rua Cel. Rui Ferreira de Oliveira, 20
Pinheiro - CEP: 57057-310
Tel: (82) 3328-9764
cel: (82) 9989-3605 / 8801-0305
autotoy_parkplay@hotmail.com

BAHIA

SALVADOR
Mini Sport Modelismo (Joabe)
Rua da Falsa, 6 - Térreo
Lago Dois de Julho - CEP 40060-017
Tel: (71) 3321-2371

Paty Baby - Ebrapa Bahia Repres. Ltda.
Av. Santa Luzia, 1.000 - SL.04
Ed. Villa do Parque Horto Florestal
CEP: 40295-050 - Tel:(71) 3358-6879

VITÓRIA DA CONQUISTA
BABY SHOP (José / Maria de Lourdes)
Rua Francisco dos Santos, 02 - Centro
CEP: 45015-110 - Tel:(77) 3422-3133
contato@babysshopcarrinhos.com.br

CEARÁ

FORTELEZA
Marnedo Ferrer
Rua 25 de Março, 451 - Centro
CEP: 60060-120 - Tel:(85) 3253-2521
Cel.: (85) 9998-6434

DISTRITO FEDERAL

BRÁSILIA
S.O.S. Brinquedos (Carlos)
SCLN 313 Bl. A Li 27-CEP: 70766-510
Tel:(61) 3274-6060 - Fax: 3033-1320

ESPÍRITO SANTO

CACHOEIRO DO ITAPEMIRIM
Oficina da Pesca - J. Solene de Souza
Rua Professor Quintiliano, 12-Guandu
CEP: 29300-027 - Tel: (28) 3522-0941
oficinadapesca@hotmail.com

RECOMENDAÇÕES GERAIS PARA NOSSA LINHA DE PRODUTOS

Limpeza dos produtos confeccionados em tecidos

- Para a limpeza do tecido, use um pano úmido e sabão neutro.
- Toda vez que o bebê derrubar papinha ou leite, ou fizer xixi no tecido, procure limpá-lo na hora.
- Para os carrinhos, recomenda-se o uso de capas próprias para forrar o tecido. Essas capas podem ser encontradas em lojas especializadas de enxovais de bebê.

Limpeza dos produtos confeccionados em plástico

- Os produtos em plásticos podem ser lavados com esponja em água morna e sabonete (nunca detergente ou solventes), retirando o excesso de água com pano limpo, deixando sempre os componentes esticados até secar por completo. Evite também secá-los diretamente ao sol.
- No caso das banheiras, após o banho do bebê, esvaziar a cuba, passando um jato de água para retirar os resíduos que permanecem no plástico, evitando ressecar ou encardir.

Deixar secar com o tampo e a estrutura tubular aberta.

Limpeza das estruturas cromadas e pintadas

- Não usar detergentes ou outro produto químico, apenas um pano umedecido em água morna e sabonete (se necessário). Retirar o excesso e secar com pano limpo, deixando a estrutura tubular aberta até que esteja totalmente seca.
- Quando levar o carrinho à praia, não é recomendado utilizá-lo em contato com a água do mar e mesmo que isso ocorra após o passeio pela praia, lavar bem o chassi e, principalmente o rodízio com água corrente, secando com pano limpo.

Periodicamente após a limpeza lubrifique as partes metálicas para evitar a corrosão.

Outros conselhos úteis

- Os produtos BURIGOTTO foram criados para dar todo o conforto e segurança para o seu bebê. Portanto, não dê outro uso ao que foi desenvolvido exclusivamente para o bebê.
- Ao descer degraus, apoie as rodas traseiras em primeiro lugar.
- Quando retirar os produtos da embalagem de papelão, procure fazê-lo com atenção. As vezes alguns componentes são fornecidos desmontados dentro da caixa e ao retirá-los podem ser danificados.
- Certifique-se de que o carrinho esteja travado antes de colocar a criança.
- No suporte para pacotes o peso máximo permitido é 5kg. O excesso de peso pode causar instabilidade ao carrinho.
- A criança nunca deve ficar em pé sobre o assento.
- O carrinho nunca deve ser usado em escadas ou escadas rolantes.

"CUIDADO: Nunca deixe a criança desacompanhada".

"CUIDADO: Evite acidentes, use sempre o cinto de segurança".

- Quando deixar de usar os produtos BURIGOTTO, ao guardá-los, limpe-os e revise as partes tubulares e metálicas, tais como o chassi, e proteja com uma fina camada de óleo de máquina, guardando-os em sacos plásticos, ou mesmo nas próprias caixas de papelão, em lugar seco.

CERTIFICADO DE GARANTIA

A Burigotto S/A Indústria e Comércio garante este produto contra defeitos de fabricação por um período de 12 (doze) meses, já incluso o período de garantia legal de 90 (noventa) dias, com início a partir da data de emissão da nota fiscal.

Durante a vigência desta garantia e havendo necessidade de manutenção ou reparo, o consumidor deverá se dirigir com o produto e com a nota fiscal à Assistência Técnica mais próxima de sua residência. A relação de empresas que compõem a Assistência Técnica poderá ser verificada no manual que acompanha o produto ou no nosso site na internet: www.burigotto.com.br. Nenhum serviço poderá ser executado, senão através da Assistência Técnica autorizada.

A Burigotto se responsabiliza pela mão de obra, bem como pela substituição gratuita de peças durante a vigência da garantia, desde que os defeitos sejam devidamente comprovados, por uma de nossas assistências técnicas autorizadas, como sendo de fabricação.

O QUE A GARANTIA NÃO ABRANGE:

- Despesas com substituição de peças que sofreram desgaste natural devido ao uso, estas serão de responsabilidade do consumidor.
- Peças e/ou componentes que tenham sido danificados em consequência de acidentes de transporte, montagem ou

utilização em desacordo com as orientações do manual, amassamentos, golpes, excesso de peso e/ou resultantes de efeitos da natureza, como sol ou chuva.

- Defeitos decorrentes de exposição do produto a locais impróprios, como ambientes úmidos ou salinos, sem os devidos cuidados de manutenção e conservação.
- Custo de transporte e remoção do produto para consertos.
- Atendimento domiciliar.
- Conserto realizado por pessoas ou entidades não credenciadas pela Burigotto.
- Serviços como: montagem do produto, limpeza, lavagem, regulagens e alinhamento por parte da Burigotto ou de suas assistências técnicas (rede autorizada).
- Substituição do produto por outro do mesmo ou de outro modelo.

A partir do término da garantia, a critério do adquirente do produto, as Assistências Técnicas continuarão a prestar serviços de manutenção e reparos, mas os valores serão cobrados.

A Burigotto obriga-se nos termos deste certificado, a reparar unicamente os produtos com comprovado defeito de fabricação, isentando-se de quaisquer responsabilidades e outras obrigações não previstas.

Dúvidas ou sugestões, favor entrar em contato:

www.burigotto.com.br
Email: info@burigotto.com.br

Burigotto

Grupo **Peg: Pérego**

Dúvidas ou sugestões, favor entrar em contato:

BURIGOTTO S.A. - INDÚSTRIA E COMÉRCIO

Rua Martino Dragone, 280 - Jd. Santa Bárbara

CEP 13480.308 - Limeira - SP - Brasil

Caixa Postal 1051 - CEP 13480.970

Tel.: (19) 3404.2000 - Fax Vendas: (19) 3451.6994

www.burigotto.com.br - E-mail: info@burigotto.com.br

CNPJ: 51.460.277/0001-38 I.E.: 417.003.410.117