



Philco

TEM COISAS QUE SÓ A PHILCO FAZ PRA VOCÊ.

MANUAL DE INSTRUÇÕES

Lava-louças PH12S

INTRODUÇÃO

Parabéns pela escolha da Lava-Louças Philco.

Para garantir o melhor desempenho de seu produto, **o usuário deve ler atentamente as instruções a seguir.** Recomenda-se não jogar fora este Manual de Instruções. Ele deve ser guardado para eventuais consultas.

INSTRUÇÕES DE SEGURANÇA

- Não sentar na porta aberta ou no cesto de louças da lava-louça.
- Não tocar nos resistores de aquecimento durante ou imediatamente após ter usado.
- Não colocar nenhum objeto pesado ou subir na porta quando ela estiver aberta. O eletrodoméstico pode inclinar-se para frente.
- Quando adicionar itens a serem lavados, colocar artigos afiados de forma que não danifique a vedação da porta
- Ao usar a lava-louça, deve-se impedir que os artigos de plástico encostem em componentes que produzam calor.
- Verificar se o compartimento de detergente está vazio na conclusão do ciclo de lavagem.
- Não lavar artigos de plásticos a menos que eles sejam marcados como próprio e seguro para lava-louça ou equivalente. Confira as recomendações do fabricante.
- Use só detergente e líquido secante projetados para uma lava-louça automática. Nunca use sabão, sabão em pó, sabonete ou detergente comum.
- É obrigatório a instalação de um disjuntor exclusivo no circuito de alimentação da lava-louças.
- Mantenha as crianças longe de detergente e líquido secante. Mantenha as crianças longe da lava-louça com a porta aberta, ainda pode haver detergente dentro.
 - As crianças deverão ser supervisionadas, para assegurar de que não brinquem com o aparelho.
- Este aparelho não se destina a utilização por pessoas (inclusive crianças) com capacidades físicas, sensoriais ou mentais reduzidas, ou por pessoas com falta de experiência e conhecimento a menos que tenham recebido instruções referentes à utilização do aparelho ou estejam sob a supervisão de uma pessoa responsável pela sua segurança.
- Detergentes para lavar louça são fortemente alcalinos. Eles podem ser extremamente perigosos se forem ingeridos. Evitar o contato com a pele e os olhos, e mantenha as crianças afastadas da máquina de lavar louça quando a porta estiver aberta.
- Para evitar acidentes, não deixar a porta aberta.
- Não utilizar o produto quando ele apresentar algum dano no cordão elétrico, no plugue ou em outros componentes. Para substituir qualquer peça danificada, procurar a Assistência Técnica Autorizada, a fim de evitar riscos.
- Descartar corretamente as embalagens do produto. Todo o material de embalagem deve ser reciclado. Manter as embalagens fora do alcance das crianças.
- Não usar o produto para fins diferentes dos especificados neste Manual de Instruções.
- Verificar se a tensão da rede elétrica no local de instalação é a mesma indicada na etiqueta do produto.
- Instale o eletrodoméstico com mangueiras novas, não utilize mangueiras antigas.
- Tenha certeza que nada obstrua as aberturas da base da máquina.
- Usar o produto em ambiente protegido.
- Utilizar uma tomada elétrica exclusiva. Não utilizar extensões, adaptadores tipo "T" ou temporizadores.

- Para proteger contra choques ou outros acidentes não imergir o cordão elétrico, o plugue nem o próprio aparelho na água ou em outro líquido qualquer.
- Certificar-se de que o cordão elétrico não esteja tocando em superfícies quentes.
- Para desligar, retirar o plugue da tomada elétrica. Sempre desconectar segurando pelo plugue, nunca puxar pelo cordão elétrico.
- Retirar o plugue da tomada elétrica quando não for utilizar o produto por um longo período.
- Não utilizar o produto para servir de apoio ou suporte de objetos e pessoas.
- Para não perder a garantia e para evitar problemas técnicos, o usuário não deve tentar consertar o aparelho em casa. Quando precisar, ele deve levá-lo à Assistência Técnica Autorizada.
- A nota fiscal e o certificado de garantia são documentos importantes e devem ser mantidos para efeito de garantia.

 ADVERTÊNCIA	
	<ul style="list-style-type: none">•Retirar o plugue da tomada elétrica antes de efetuar qualquer manutenção no aparelho.•Recolocar todos os componentes antes de ligar o produto.•Ligar o plugue em uma tomada com aterramento efetivo, conforme norma NBR5410.•Não usar adaptadores, benjamins ou T's. <p>•Não seguir estas instruções pode trazer risco de morte, incêndio ou choque elétrico.</p>

Aviso importante : Qualquer serviço de manutenção ou de reparos só deverá ser efetuado por um técnico credenciado. Não tentar consertar o produto por conta própria.

COMPONENTES

- 01. Cesto superior;
- 02. Aspersor superior;
- 03. Cesto inferior;
- 04. Reservatório de Sal Amaciante de Água;
- 05. Compartimento para detergente;
- 06. Compartimento para líquido secante;
- 07. Filtros;
- 08. Aspersor inferior;
- 09. Cesto de talheres;
- 10. Suporte de louças;
- 11. Conector do tubo de entrada de água;
- 12. Conector do tubo de escoamento de água;
- 13. Pés niveladores.

NOTA: O item 04 está presente somente no modelo 220V.

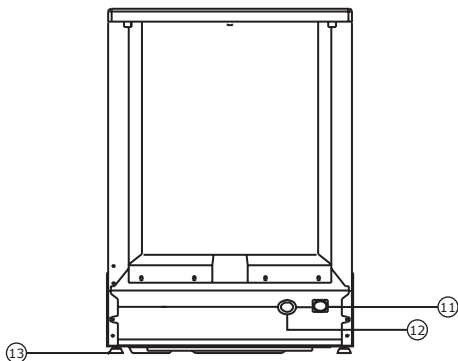
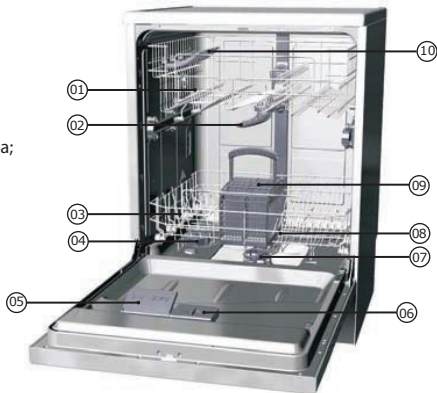

PAINEL DE CONTROLE

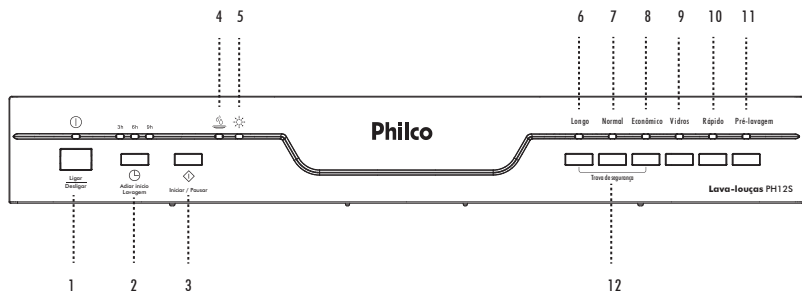

1 - Botão Liga / Desliga: para ligar e desligar a máquina.

2 - Botão Adiar Início Lavagem: pressionar uma vez o botão irá adiar o início da lavagem 3 horas, se pressionar duas vezes irá aumentar para 6 horas e três vezes irá adiar 9 horas. Ao pressionar uma quarta vez, será cancelado a função Adiar.

3 - Botão Iniciar / Pausar: para iniciar ou pausar o ciclo de lavagem.

4 - Luz Indicadora de Operação*

5 - Luz Indicadora de Operação **

6 - Modo Longo: para recipientes muito sujos (painéis, formas, travessas) ou pratos com alimentos ressecados.

7 - Modo Normal: para recipientes normalmente sujos (bandejas, copos, tigelas e painéis pouco sujos), padrão para o dia a dia.

8 - Modo Econômico: para recipientes levemente sujos (pratos, copos, tigelas e painéis pouco sujos).

9 - Modo Vidros: econômico ciclo de lavagem usado em louças sensíveis à alta temperatura, como copos, xícaras e cristais finos.

10 - Modo Rápido: curto ciclo de lavagem para louças pouco sujas que não precisam de secagem.

11 - Modo Pré-lavagem: para realizar uma pré-lavagem nos pratos que o usuário pretende lavar mais tarde.

12 - Trava de Segurança: para travar os controles da lava-louça, mantenha pressionado os botões Longo e Econômico ao mesmo tempo por 3 segundos. Quando a trava estiver acionada, ao pressionar qualquer botão (exceto Liga / Desliga) as luzes indicadoras dos modos Longo e Econômico irão piscar. Para destravar, manter pressionado novamente os botões Longo e

NOTA: As Luzes Indicadoras de Operação (4 e 5) têm funções diferentes de acordo com o modelo (tensão do produto).

- No modelo 127V as Luzes (4 e 5) indicam as operações de Lavagem e Secagem, respectivamente.
- No modelo 220V as Luzes (4 e 5) indicam a necessidade de adicionar Líquido Secante e Sal Amaciante de Água, respectivamente.

ATENÇÃO

A Lava-Louças deverá ser aterrada. No caso de defeitos ou mau funcionamento, o aterramento diminuirá o risco de choque elétrico ao fornecer uma via de menor resistência para a corrente elétrica. Este produto vem equipado com um cordão elétrico e plugue com aterramento. O plugue deverá ser inserido em uma tomada elétrica que tenha sido aterrada conforme as normas e padrões vigentes.

Uma conexão do produto a um aterramento incorreto poderá resultar em choque elétrico. Verificar com um eletricista qualificado ou com o serviço de *Assistência Técnica Autorizada* se houver dúvidas quanto ao aterramento do produto. Não modificar o plugue fornecido com a Lava-Louças se não conseguir encaixá-la na tomada elétrica, mandar instalar uma tomada apropriada por um eletricista qualificado.

INSTALAÇÃO

ANTES DE INSTALAR A MÁQUINA RETIRE O PLÁSTICO QUE ENVOLVE O PRODUTO. CERTIFIQUE-SE DE QUE O PRODUTO ESTEJA DESLIGADO DA REDE ELÉTRICA ANTES DE EFETUAR AS INSTALAÇÕES DOS TUBOS.

•A lava-louças deverá ser instalada a uma distância mínima de 5 cm, seja na parte posterior, nas partes laterais, ou acima. A lava-louças foi projetada com mangueiras de entrada de água e de escoamento que poderão ser posicionadas à direita ou à esquerda para facilitar a instalação. A posição de instalação deve ser próxima a fontes de água e energia elétrica.

•Colocar o aparelho em local apropriado e ajustar os pés niveladores para garantir a estabilidade do aparelho. Para o nivelamento do aparelho, girar os pés niveladores (o ângulo de inclinação não deve exceder 2 graus). Este procedimento evita movimento de balanço, vibração e problemas com o aparelho.

CONEXÃO À REDE HIDRÁULICA

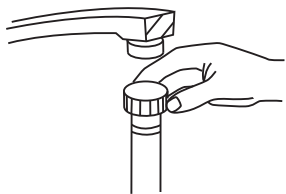

Máx. pressão de entrada (Pa): 1,00
Mín. pressão de entrada (Pa): 0,04

Conectar a mangueira para o abastecimento de água fria a um conector (válvula) de rosca de $\frac{3}{4}$ ". Certificar-se de que esteja firmemente instalado e vedado (utilizar fita veda rosca). Se os canos da rede hidráulica da residência forem novos ou não tiverem sido usados por um período prolongado, deixar correr a água por alguns momentos para ver se a água está limpa e livre de impurezas. Se esta precaução não for tomada, haverá o risco do conector (válvula) de água ficar bloqueado, danificando o equipamento.

CONEXÃO DA MANGUEIRA DE ESCOAMENTO

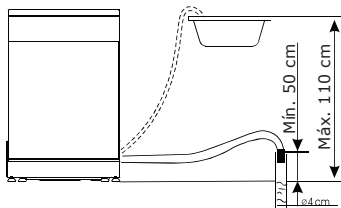

Inserir a mangueira de escoamento num cano de escoamento com ao menos 4 cm de diâmetro. Como alternativa, o escoamento poderá ser feito diretamente na pia da cozinha, evitando-se torcer ou dobrar a mangueira. Para tanto, usar o suporte de plástico fornecido com o equipamento. O lado solto da mangueira de escoamento deverá estar a uma altura de no máximo 110 cm acima da superfície onde está a lava louças e não poderá estar mergulhado em água (conforme a figura ao lado).

INSTALAÇÃO

- Se a pia de cozinha ou a tubulação de esgoto estiverem a uma altura superior a 110 cm do chão, o excesso de água das mangueiras não poderá ser escoado. Será necessário drenar o excesso de água para uma tigela ou outro recipiente, mantido fora da pia e numa posição inferior.
- Se necessário usar uma extensão na mangueira de escoamento. Atente para o uso de mangueiras compatíveis. O tamanho não deve ultrapassar 4 metros, ou a eficiência de limpeza da lava louças será reduzida.

Atenção:

O suporte de plástico da mangueira de escoamento deve ser seguramente preso a parede para evitar que a mesma se mova permitindo que a água saia do recipiente. Certifique-se que a mangueira de escoamento não fique obstruída ou dobrada.

Conexão do Sifão

O sifão deve ser conectado a uma altura de 50cm (mínimo) a 110cm (máximo) a partir da base da lava-louças, como indicado na figura abaixo.

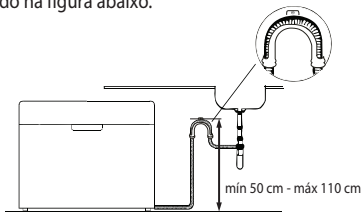

Para sua segurança pessoal:

- Não usar extensões ou plugues adaptadores com este equipamento.
- Em hipótese alguma cortar ou remover o terceiro pino (aterramento) do cordão elétrico.
- Proceda primeiramente com a instalação das mangueiras e do posicionamento da máquina no local antes de ligar na tomada.

Depois de assegurar que a tensão e a frequência da rede elétrica correspondem a especificada na etiqueta do produto e de que a rede elétrica foi dimensionada para suportar a potência indicada, inserir o plugue em uma tomada devidamente aterrada. Se a tomada a que o equipamento deverá ser ligado não for apropriada para receber o plugue, substituí-la em vez de usar adaptadores ou outros acessórios pois poderão ocorrer choques, incêndios ou queimaduras.

Antes de ligar o equipamento à rede elétrica, certificar-se de que o aterramento esteja correto.

COMO UTILIZAR A LAVA-LOUÇAS

Iniciando um ciclo de lavagem:

1. Puxar o cesto inferior ou superior, posicionar corretamente os utensílios e após, empurrar os cestos para dentro da lava-louças. Recomenda-se carregar primeiramente o cesto inferior e em seguida o superior.
2. Adicionar o detergente e o líquido secante (ver instruções nos tópicos Compartimento para Detergente e Líquido Secante).
3. Certificar-se de que a porta esteja bem fechada (um “clique” será ouvido se a porta estiver corretamente fechada).
4. Pressionar o botão Lig./Desl.
5. Pressionar o botão do ciclo de lavagem desejado.
6. Pressionar o botão Iniciar/Pausar para começar a lavagem.
7. Quando a lavagem tiver terminado, pode-se desligar o equipamento pressionando o botão

TABELA DOS CICLOS DE LAVAGEM

Verificar a tabela abaixo de acordo com o modelo (tensão) do seu produto.

Modelo 220V

Programa	Informação do ciclo selecionado	Descrição do ciclo	Detergente	Tempo Decorrido (min)	Consumo de Água (L)
Longo	Para recipientes muito sujos (panelas, formas, travessas) ou pratos com alimentos ressecados.	Pré-lavagem Enxaguar Lavagem principal (60°C) Lavar a quente Secagem	25g	140	14
Normal	Para recipientes normalmente sujos (bandejas, copos, tigelas e panelas pouco sujas), padrão para o dia a dia.	Pré-lavagem Enxaguar Lavagem principal (50°C) Lavar a quente Secagem	25g	136	14
Econômico	Para recipientes levemente sujos (pratos, copos, tigelas e panelas pouco sujas).	Pré-lavagem Lavagem principal (45°C) Lavar a quente Secagem	20g	107	11
Vidro	Para louças sensíveis à alta temperatura, como copos, xícaras e cristais finos.	Pré-lavagem Lavagem principal (40°C) Lavar a quente Secagem	20g	106	11
Rápido	Curto ciclo de lavagem para louças pouco sujas que não precisam de secagem.	Lavagem principal (40°C) Lavar a quente	15g	23	7
Pré-lavagem	Para deixar de molho os pratos que o usuário pretende lavar mais tarde.	Pré-lavagem	-	8	4

COMO UTILIZAR A LAVA-LOUÇAS

Modelo 127V

Programa	Informação do ciclo selecionado	Descrição do ciclo	Detergente Pré-lavagem/ Lavagem Principal	Tempo Decorrido (min)	Consumo de Água (L)
Longo	Para recipientes muito sujos (panelas, formas, travessas) ou pratos com alimentos ressecados.	Pré-lavagem Enxaguar Lavagem principal (60°C) Lavar a quente Secagem	5/25g	170	19
Normal	Para recipientes normalmente sujos (bandejas, copos, tigelas e panelas pouco sujas), padrão para o dia a dia.	Pré-lavagem Enxaguar Lavagem principal (50°C) Lavar a quente Secagem	5/25g	155	14,5
Econômico	Para recipientes levemente sujos (pratos, copos, tigelas e panelas pouco sujas).	Pré-lavagem Lavagem principal (45°C) Lavar a quente Secagem	5/20g	143	14,5
Vidro	Para louças sensíveis à alta temperatura, como copos, xícaras e cristais finos.	Pré-lavagem Lavagem principal (40°C) Lavar a quente Secagem	5/20g	135	11
Rápido	Curto ciclo de lavagem para louças pouco sujas que não precisam de secagem.	Lavagem principal (40°C) Lavar a quente	15g	38	7,5
Pré-lavagem	Para deixar de molho os pratos que o usuário pretende lavar mais tarde.	Pré-lavagem	5g (opcional)	11	4

NOTA: Jamais abrir a porta da lava-louças com o aparelho em funcionamento. Se necessário interromper a operação, pressionar o botão "Iniciar/Pausar" e aguardar alguns segundos antes da abertura da porta. Para retomar o ciclo de operação, fechar a porta e pressionar novamente o botão "Iniciar/Pausar".

DETERGENTE

Compartimento para Detergente

O compartimento de detergente deve ser preenchido antes do início de cada ciclo de lavagem, seguindo as instruções fornecidas na **Tabela dos Ciclos de Lavagem**. Geralmente, só uma colher de sopa de detergente é necessária para uma lavagem normal, porém, louças muito sujas precisam de mais detergente. Adicione o detergente somente depois que tudo esteja pronto para lavagem, caso contrário pode ficar úmido e não dissolver corretamente.

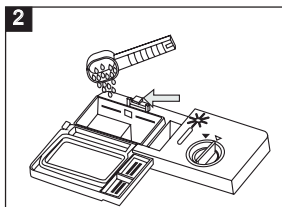
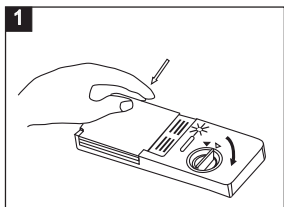

1 - Se a tampa estiver fechada pressione o botão para liberá-la. A mola na tampa a abre.

2 - Adicione o detergente. Somente use marcas de detergentes próprios para lava-louças. Feche a tampa, pressionando até ouvir um clique e ela travar.

- Mantenha o detergente em ambiente seco e bem conservado.
- O detergente da lava-louças é corrosivo, mantenha fora do alcance de crianças!

NOTA: A figura acima serve apenas como referência, podendo não corresponder com o modelo adquirido.

LÍQUIDO SECANTE (PARA ENXAGUAR)

O líquido secante (para enxaguar) será liberado durante o enxágue final. Sua utilização evita a formação de gotículas e manchas, facilitando a secagem das louças. O compartimento para o líquido secante (para enxaguar) está situado dentro da porta, ao lado do compartimento para detergente. O volume máximo do compartimento de líquido secante (para enxaguar) é de aproximadamente 140 mL.

Para abrir o compartimento do líquido secante, girar a tampa no sentido anti-horário e puxá-la, conforme figura abaixo.

Adicione o líquido secante (para enxaguar) no compartimento até o nível marcado, tomando cuidado para não transbordar.

Enxugar as gotas que saíram do compartimento com um tecido úmido.

Lembre-se de recolocar a tampa antes de fechar a porta da lava-louças.

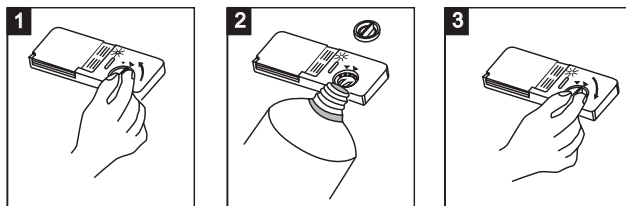

AJUSTANDO O COMPARTIMENTO PARA LÍQUIDO SECANTE (PARA ENXAGUAR)

Uma quantidade determinada de líquido para enxaguar será liberada durante o enxágue final. Como acontece com o detergente, a quantidade deste líquido dependerá da qualidade da água em sua região. Excesso de líquido provocará espuma abundante e deixará seus pratos opacos ou com estrias. Dependendo da qualidade da água, não será necessário usar o líquido para enxaguar. Se assim mesmo quiser utilizá-lo, poderá dissolvê-lo numa quantidade igual de água.

O compartimento para líquido tem seis graduações no modelo 127V e quatro graduações no modelo 220V (figuras 1 e 2). Sempre iniciar com a graduação "2". Se houver manchas ou se a secagem for insuficiente, aumentar a quantidade de líquido liberado removendo a tampa do compartimento e girando a chave para uma posição acima. Se as manchas nos pratos persistirem ou se a secagem for incompleta, ajustar a graduação para o próximo número até que as manchas sejam removidas das louças.

LÍQUIDO SECANTE (PARA ENXAGUAR)

Modelo 127V



Figura 1

Modelo 220V

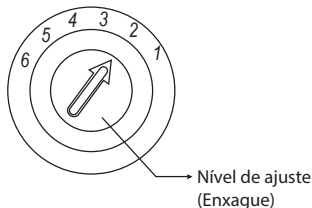

Figura 2

QUANDO REABASTECER O COMPARTIMENTO

Pode-se avaliar a quantidade ainda disponível de líquido secante (para enxaguar) da seguinte forma:

Observar se o ponto negro no compartimento indica o nível de líquido disponível. À medida que a quantidade de líquido diminui, o ponto negro vai ficando menor. Nunca deixar o compartimento ficar com uma quantidade inferior a $\frac{1}{4}$ da capacidade total do compartimento.

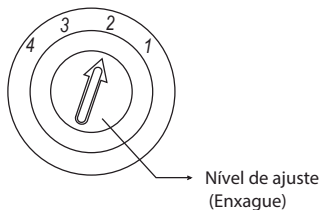
À medida que a quantidade de líquido se reduz, o ponto negro diminui:

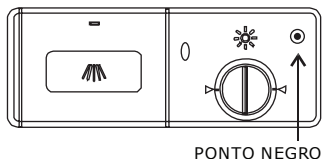

- Cheio
- $\frac{3}{4}$ do total
- $\frac{1}{2}$ do total
- $\frac{1}{4}$ do total – líquido deverá ser adicionado para se evitarem manchas nos pratos.
- Vazio.

NOTA: A figura acima serve apenas como referência, podendo não corresponder com o modelo adquirido.

RESERVATÓRIO PARA SAL AMACIANTE DE ÁGUA

O modelo 220V dispõe de um reservatório para sal amaciante de água que é utilizado para locais onde a qualidade da água não atende as especificações necessárias para uso em lava-louças. No Brasil, o uso de amaciante de água não é necessário, sendo assim o usuário pode desconsiderar esta função.

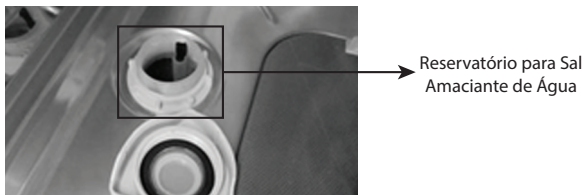

NOTA: Apenas o modelo 220V é acompanhado do reservatório para sal amaciante e não há necessidade de utilização deste componente no Brasil.

PREENCHENDO OS CESTOS DA LAVA-LOUÇAS

Atenção: Antes ou depois de preencher os cestos da Lava-louças:

- Remova o excesso de comida. Não é necessário enxaguar os pratos na água corrente.
- Coloque a louça na lava-louças da seguinte maneira:
 1. Itens como xícaras, copos, tigelas, potes e panelas devem ficar de pé e de cabeça para baixo;
 2. Itens curvos devem ficar inclinados de forma que a água possa escorrer;
 3. Os itens devem ser posicionados com segurança para não cair e não devem ser amontoados;
 4. Tenha certeza que nada obstrua o aspersor e que este gire livremente quando a lava-louças estiver operando;
 5. Pequenos utensílios devem ser lavados utilizando somente o Cesto de Talheres.

Remover as Louças

Para prevenir o gotejamento de água do cesto superior no cesto inferior, recomenda-se esvaziar primeiro o cesto inferior e em seguida o cesto superior.

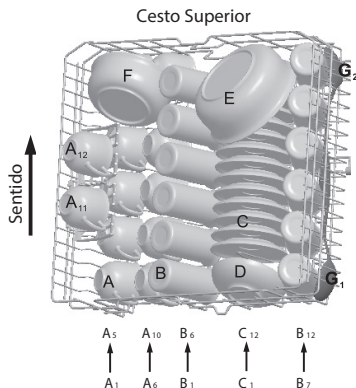

Cesto superior	
Tipo	Item
A	Xícara
B	Copo
C	Pires
D	Tigela de servir
E	Tigela de servir
F	Tigela de servir
G	Colher de servir

Preenchimento do Cesto Superior

O cesto superior foi projetado para conter itens delicados e leves; utensílios como copos, xícaras de café, pires, pratos, tigelas pequenas e panelas rasas (desde que elas não estejam muito sujas). A posição dos pratos e utensílios devem ser considerados de forma a serem atingidos pelo jato de água.

PREENCHENDO OS CESTOS DA LAVA-LOUÇAS

Ajustando o Cesto Superior

Altura do cesto superior pode ser ajustada para criar mais espaço para grandes utensílios. O cesto superior pode ser ajustado em duas alturas diferentes, conforme a figura abaixo.

Utensílios longos, talheres para servir, talheres para salada ou facas, devem ser colocados no suporte para louças de forma que eles não obstruam a rotação dos aspersores. O Suporte para louças pode ser dobrado ou removido quando não for necessário.

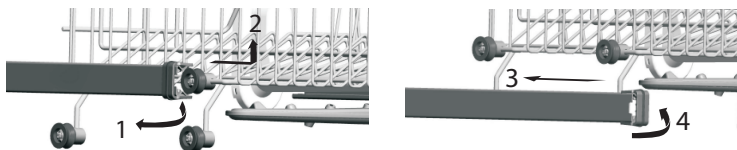

Preenchimento do Cesto Inferior

Recomenda-se colocar utensílios grandes e difíceis de limpar, dentro do cesto inferior. Como panelas, tampas de panelas, pratos de servir e tigelas. É preferível colocar pratos de servir e suas tampas no lado do cesto para evitar o bloqueio da rotação do aspersores.

Panelas e tigelas sempre devem ser colocadas com a boca para baixo. Deve-se inclinar as panelas fundas para permitir que a água escorra para fora. O cesto inferior possui dois racks móveis, para poder acomodar utensílios maiores ou em maior quantidade.

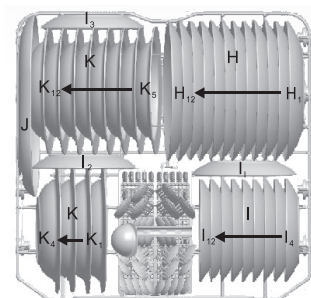

Cesto inferior	
Tipo	Item
H	Prato de jantar
I	Prato de sobremesa
J	Prato Oval
K	Prato de sopa

PREENCHENDO OS CESTOS DA LAVA-LOUÇAS

Racks móveis

O cesto inferior possui racks móveis constituídos de duas partes e tem como função obter mais espaço para grandes itens tais como, panelas e potes. Cada parte pode ser movida separadamente, ou todas podem ser movidas visando obter um espaço maior (conforme o item 1 da imagem ao lado). Para utilizar as prateleiras dobradiças, movimente para esquerda ou para a direita (conforme item 2 da imagem).

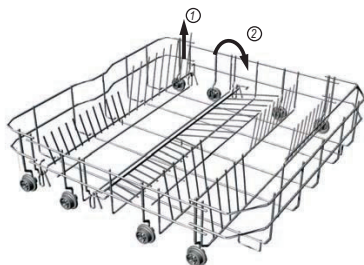

Cesto de Talheres

Talheres devem ser colocados no cesto de talheres com os cabos para o fundo. Cada utensílio deve ser colocado individualmente na abertura apropriada (conforme o diagrama abaixo).

Utensílios especialmente longos devem ser colocados na posição horizontal, na parte frontal do cesto superior.

CUIDADO: Facas e outros utensílios cortantes devem ser colocados na cesta com a ponta para baixo.



Cesto de talheres		
Tipo	Item	Quantidade Recomendada
1	Colher de chá	12
2	Colher de sobremesa	12
3	Colher de sopa	12
4	Garfos	12
5	Facas	12
6	Garfos de servir	1
7	Colheres de servir	1
8	Concha de molho	1

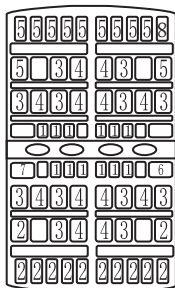

Lado da porta



Não deixar que talheres ultrapassem o fundo do cesto.

PREENCHENDO OS CESTOS DA LAVA-LOUÇAS

ATENÇÃO

Não são adequados para a lava-louça:

- Talheres e panelas com cabo de madeira;
- Itens plásticos que não resistam ao calor;
- Talheres antigos com partes coladas que não sejam resistentes a temperatura;
- Talheres ou pratos colados;
- Produtos com estanho ou cobre;
- Itens de aço sujeitos a ferrugem;
- Travessas de madeira;
- Itens feitos de fibra sintética.

São pouco apropriados:

- Alguns tipos de vidros, pois podem se tornar opacos depois de um alto número de lavagens;
- Peças de alumínio e prata, pois têm uma tendência a descolorir após a lavagem;
- Imitação de vidros, pois podem se desgastar se lavados a máquina frequentemente.

NOTA:

- Não inserir itens que estão sujos de cinzas de cigarro, cera de vela, laca ou pintura na lava-louças.
- Ao adquirir pratos novos verifique se eles são próprios para lava-louças.
- Não deixe qualquer item passar além do cesto.
- Não sobrecarregar a lava-louças. Só há espaço para 12 pratos padrão. Não utilize louças que não são apropriadas para lava-louças. Isto é importante para um bom resultado e um razoável consumo de energia.

Esqueceu de adicionar algum utensílio?

Um utensílio (louça ou talheres) poderá ser acrescentado a lava-louças a qualquer momento antes que o compartimento de detergente se abra. Para isso, siga o procedimento abaixo:

1. Pressionar o botão INICIAR/PAUSAR.
2. Não abrir a porta até que a água pare de ser aspergida. A lava-louças poderá gerar vapor.
3. Adicionar o(s) utensílio(s) que foi(foram) esquecido(s).
4. Fechar a porta e pressionar o botão INICIAR/PAUSAR para continuar a lavagem.

ATENÇÃO: Durante o funcionamento do aparelho, sempre pressione o botão INICIAR/PAUSAR antes de abrir a porta, evitando assim acidentes devido a respingos de água quente.

AO FIM DO CICLO DE CADA LAVAGEM

Quando o programa de lavagem estiver concluído, o alarme do equipamento emitirá 6 sinais sonoros e irá parar imediatamente. Desligar o equipamento pressionando o botão Lig./Desl. e abrir a porta da lava-louças. Esperar alguns minutos antes de retirar a louça e talheres, evitando assim tocá-los enquanto ainda estão quentes e mais sujeitos a rachaduras. A louça e os talheres também secarão melhor seguindo este procedimento.

FILTROS

Sistema de filtragem

Para sua conveniência, colocamos o sistema de filtragem em local acessível dentro da lava-louças. O sistema de filtragem é composto de um conjunto de filtros: o filtro principal, o filtro intermediário e o filtro fino.

1 Filtro principal

Partículas de alimento ou de sujeira capturadas por este filtro serão retidas, evitando o entupimento das tubulações.

2 Filtro intermediário

Partículas maiores, que poderiam bloquear o sistema de escoamento ficarão retidas neste filtro.

3 Filtro fino

Este filtro retém as partículas de alimentos e sujeira acumuladas, impedindo que recaiam sobre a louça durante um ciclo de lavagem.

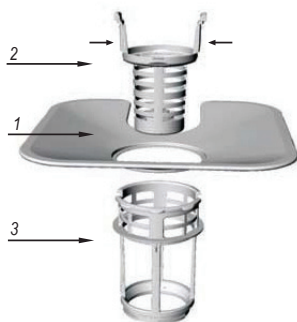

Desmontando os filtros

1. Gire no sentido anti-horário os filtros fino e intermediário, e então puxe para cima.
2. Puxe o filtro principal para cima.
3. Pressione as aletas existentes no filtro intermediário e puxe-o para cima.

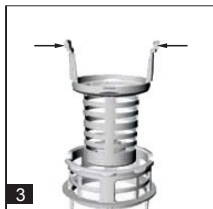

Remover as partículas de comida maiores apanhadas no filtro depois de cada ciclo de lavagem, enxaguando-o debaixo de água corrente.

Os filtros devem ser desmontados e limpos uma vez por semana.

Para limpar o filtro intermediário e o filtro fino, use uma escova de limpeza (macia).

Para efetuar a montagem dos filtros, repetir a operação descrita acima no sentido inverso.

NOTA: Nunca use a lava-louças sem os filtros estarem devidamente montados.

Quando limpar os filtros, não os bata.

De outra forma, os filtros podem ser danificados e o performance da lava-louças poderá ser prejudicada.

LIMPEZA DA PORTA

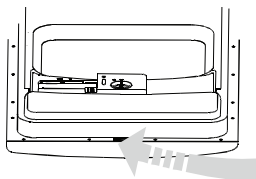

Para limpar as bordas em torno da porta, usar somente um tecido umedecido com água morna.

NOTA: Nunca usar sprays para limpar o painel da porta pois poderão danificar o fecho da porta ou os componentes elétricos do equipamento. Não se devem usar substâncias abrasivas ou toalhas de papel pois há possibilidade de riscar ou deixar marcas na superfície de aço inoxidável.

LIMPEZA DOS ASPERSORES E PARTE EXTERNA

Limpendo os Aspersores

É necessário limpar os aspersores regularmente, substâncias químicas da água entupirão os aspersores e suas partes giratórias.

Para remover o aspersor superior, gire a porca no sentido anti-horário.

Para remover o aspersor inferior, basta segurar firmemente e puxar para cima.

Lave-os em água morna com detergente neutro, use uma escova macia para limpar os orifícios.

Instale os aspersores depois de enxaguá-los completamente.

Cuidados com a Lava-louças

Para limpar o painel de controle usar um tecido levemente umedecido em água, após a limpeza, secar completamente o aparelho.

Para limpar o gabinete externo, usar uma cera de boa qualidade destinada ao polimento de aparelhos.

Nunca usar objetos pontiagudos ou produtos químicos fortes para limpar qualquer componente da lava-louças.

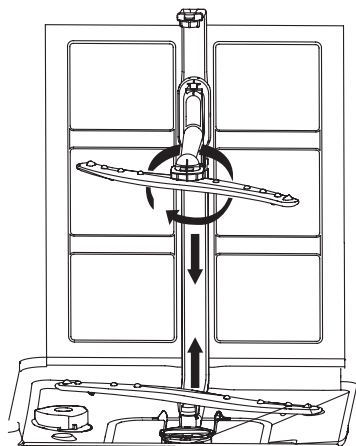

Depois de cada ciclo de lavagem

Depois de cada lavagem, deixar a porta levemente aberta para não acumular umidade e maus odores no interior do equipamento.

Retirar o plugue da tomada elétrica

Antes de limpar ou executar alguma tarefa de manutenção, sempre retirar o plugue da tomada elétrica.

Não usar solventes ou substâncias abrasivas

Nunca usar solventes ou substâncias abrasivas para limpar o gabinete e as partes de borracha do equipamento. Usar um tecido macio e água para limpeza externa e interna da lava-louças.

Se o usuário sair em férias

Antes de sair em férias, é recomendável executar um ciclo de lavagem completo com a lava-louças vazia. Em seguida, retirar o plugue da tomada elétrica e fechar o abastecimento de água. Deixar a porta levemente aberta. Isto fará com que as superfícies isolantes da porta durem mais tempo e que odores não se acumulem no interior do equipamento.

Transporte do equipamento

Se o equipamento tiver que ser transportado, tentar mantê-lo sempre na posição vertical. Se for absolutamente necessário, poderá ser deitado sobre sua parte de trás.

Borrachas isolantes

Uma das causas de maus odores na lava-louças é o acúmulo de restos de alimento nas borrachas isolantes. Uma limpeza periódica com uma esponja evitará este inconveniente.

CÓDIGOS DE ERRO

Quando um mal funcionamento ocorre, o eletrodoméstico mostrará códigos de erros para avisá-lo.

Códigos	Significa	Possíveis Causas
<i>LED1 e LED2 - Piscando</i>	<i>Porta aberta</i>	<i>A porta ficou aberta durante o ciclo de funcionamento</i>
<i>LED1 e LED4 - Piscando</i>	<i>Entrada de água</i>	<i>Problema no abastecimento de água</i>
<i>LED1 e LED5 - Piscando</i>	<i>Drenagem de água</i>	<i>Problema com a drenagem de água (tubulação entupida ou bomba de drenagem com defeito)</i>
<i>LED1 e LED6 - Piscando</i>	<i>Sensor de temperatura</i>	<i>Mal funcionamento do sensor de temperatura</i>
<i>LED2 e LED3 - Piscando</i>	<i>Transbordamento / Vazamento</i>	<i>Ocorreu transbordamento de água, ocorreu vazamento</i>
<i>LED2 e LED4 - Piscando</i>	<i>Vazamento de água</i>	<i>Ocorreu vazamento de água</i>
<i>LED2 e LED5 - Piscando</i>	<i>Elemento de aquecimento</i>	<i>Aquecimento anormal</i>

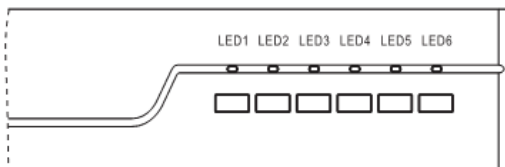

NOTA: Se ocorreu um transbordamento, desligue o fornecimento de água antes de chamar a assistência técnica.

Se houver água na base, devido a um transbordamento ou pequeno vazamento, a água deve ser removida antes de reiniciar a lava-louças.

PROBLEMAS X CAUSAS X SOLUÇÕES

Problema	Possível causa	Solução
•A lava-louças não funciona	•O disjuntor desarmou.	•Rearmar o disjuntor. Retirar outros aparelhos que compartilham a mesma rede elétrica com a lava-louças.
	•O botão Lig./Desl. não foi ligado.	•Certificar-se de que o aparelho esteja ligado e sua porta bem fechada. Assegurar-se de que o pluque esteja bem conectado à tomada.
	•A pressão da água é muito baixa.	•Conferir se a mangueira está bem conectada à rede hidráulica e se o registro está aberto.
•Ruídos.	•Peças soltas.	•Verificar se a tampa do detergente e do líquido secante não está aberta e se existem objetos soltos no interior da máquina. Verificar se a louça foi bem colocada.
	•A louça não foi colocada de maneira correta nos cestos ou um pequeno objeto caiu dentro de uma das cestas.	•Verificar se a louça foi bem colocada.
	•O motor.	•A lava-louças não tem sido frequentemente usada. Se não utilizá-la com frequência, lembrar-se de realizar um ciclo do programa 5 para manter as partes isolantes de borracha úmidas.
•Bolhas de sabão no interior da máquina ao final de cada ciclo.	•Detergente não apropriado para lava-louças.	•Usar somente detergentes próprios para lava-louças. •Ligar o produto ajustando no programa na opção 5.
•O gabinete interno está manchado.	•Detergente com corante foi usado.	•Usar sempre detergentes sem corantes.
•Os pratos não estão secos.	•O compartimento para líquido de enxágue está vazio.	•Certificar-se de que o compartimento para líquido secante está cheio.
•Os pratos e utensílios não estão limpos.	•Um programa de lavagem incorreto foi selecionado.	•Escolher um programa de lavagem mais potente.
	•Os cestos foram carregados de maneira incorreta.	•Certificar-se de que a ação dos braços giratórios e do compartimento de detergente não tenha sido bloqueada por louças muito volumosas.
	•Temperatura de entrada muito baixa.	•Tirar todos os utensílios de metal da lava-louças.
•Manchas e película opaca em copos e travessas.	•Lava-louças com excesso de detergente.	•Não adicionar detergente.
	•Carregamento incorreto dos cestos.	•Escolher o ciclo de lavagem mais longo.
	•Detergente com data de validade vencida ou úmido.	•Fazer um ciclo sem louças para limpeza interna.
	•Dosagem incorreta do detergente.	•Fechar a porta e deixar a lava-louças completar o ciclo de lavagem.
	•Louça de vidro opaca.	•Combinação de água pura e excesso de detergente.
•Película amarela ou marrom no interior da lava-louças.	•Existência de partículas de ferro na água	•Instalar um filtro na rede hidráulica.
•Película branca no interior da lava-louças.	•Água com muitas substâncias minerais ou calcário.	•Para limpar as partes internas do equipamento usar uma esponja macia com detergente neutro.
•A tampa do distribuidor de detergente não trava.	•O botão Lig./Desl. não está na posição "desligado".	•Pressionar botão Lig./Desl.
	•Restos de detergente no seu reservatório.	•Pratos podem estar bloqueando a saída de detergente.
	•Vapor	•Característica normal.
•Água acumulada no fundo do gabinete interno.	•Característica normal.	•Há sempre um pouco de vapor saindo pela fenda situada abaixo da porta durante a secagem e escoamento da água.
	•Água acumulada no fundo do gabinete interno.	•Fazer o ajuste do nivelamento conforme indicação neste folheto.
•A lava-louças apresenta vazamento.	•A lava-louças não está bem nivelado.	•Fazer o ajuste do nivelamento conforme indicação neste folheto.

www.philco.com.br

USO EXCLUSIVAMENTE DOMÉSTICO



07/14 1340-09-05 787462 REV.0

www.philco.com.br/FaleConosco.aspx