

m ó v e i s
nesher

MANUAL DE MONTAGEM

NESHER MONALISA ARMÁRIO 1PT BASCULANTE NICHOS 1200

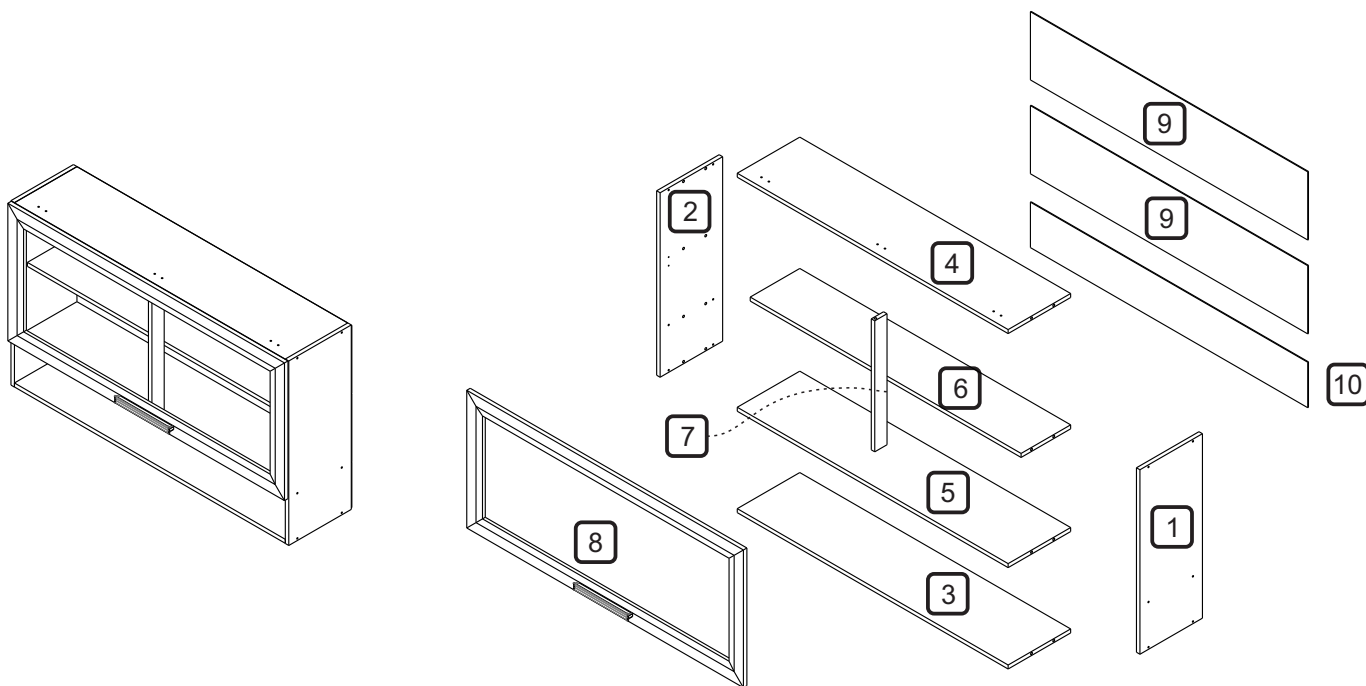

TERMO DE GARANTIA

A Indústria de Móveis Nesher Ltda garante a qualidade de seus produtos quanto a vícios de produção, conforme a Lei 8078/90, nos limites estabelecidos:

DISPOSIÇÕES E PRAZOS DE GARANTIA

A Indústria de Móveis Nesher Ltda, estipula que o produto especificado fica garantido, a partir da data de emissão da nota fiscal, por noventa (90) dias relativos a garantia legal nos termos do artigo 26, II do CDC.

Constando o eventual defeito de fabricação, o consumidor deverá entrar em contato com a loja onde adquiriu o produto. No prazo de garantia, as partes eventualmente defeituosas serão substituídas gratuitamente, por outra da mesma linha e modelo, assim como a mão-de-obra aplicada.

O projeto, instalação e a montagem na residência do consumidor não é responsabilidade da Nesher. A montagem deve seguir corretamente as instruções que se encontram dentro da embalagem de cada módulo.

Esta garantia é válida em todo o território brasileiro, inclusive em toda e qualquer região litorânea.

A Nesher se reserva o direito de efetuar modificações de caráter técnico em seus produtos, sem aviso prévio.

EXCLUSÃO DA GARANTIA





O presente termo exclui de sua garantia:

- danos causados em consequência de acidentes, mau uso, manuseio ou deslocamento incorreto dos produtos;
- danos causados por montagem inadequada;
- danos em decorrente de agentes externos (inundações, incêndio, etc);
- danos causados por produtos de limpeza não recomendados por este manual;
- despesas de transporte, frete ou seguro;
- defeitos oriundos da utilização do produto em ambientes sujeitos a gases corrosivos, umidade excessiva ou em locais de altas ou baixas temperaturas, poeira ou acidez.

A Nesher não se responsabiliza por incorreta instalação de cubas pias, mármore, granitos ou similares. Também não se responsabiliza pelas instalações elétricas, hidráulicas e de gás, bem como pelos danos que estes possam a vir causar no produto.

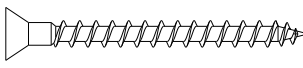
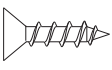
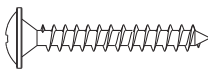
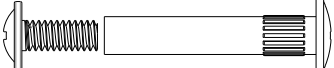
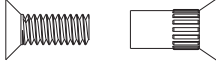
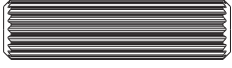
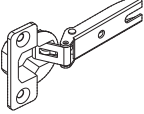
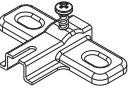
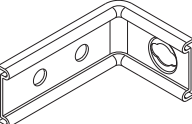
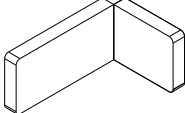
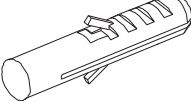
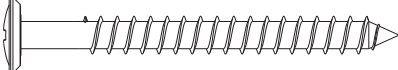
A fixação dos armários de forma segura e garantida depende da qualidade da parede na qual os mesmos serão instalados. A Nesher não se responsabiliza por danos causados por instalações dos armários em paredes inadequadas.

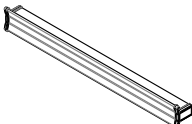
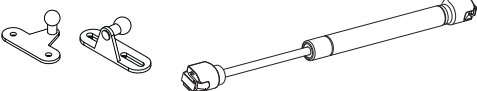
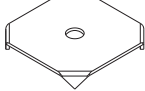
CÓDIGO	DESCRIÇÃO	MATERIAL	QTDE	COMP	LARG	ESP
1	LATERAL DIREITA	MDP PINTADO	1	690	270	15
2	LATERAL ESQUERDA	MDP PINTADO	1	690	270	15
3	BASE	MDP PINTADO	1	1170	270	15
4	TAMPO	MDP PINTADO	1	1170	270	15
5	PRATELEIRA INFERIOR	MDP PINTADO	1	1170	270	15
6	PRATELEIRA CENTRAL	MDP PINTADO	1	1170	214	15
7	BATENTE	MDP PINTADO	1	490	53	15
8	PORTA MOLDURA VIDRO	MDF REVESTIDO PAPEL	1	1195	515	15
9	FUNDO TRASEIRO MAIOR	CHAPA DURA PINTADA	2	1198	255	2,5
10	FUNDO TRASEIRO MENOR	CHAPA DURA PINTADA	1	1198	170	2,5

CÓDIGO/DESCRIÇÃO	QUANTIDADE	CÓDIGO/DESCRIÇÃO	QUANTIDADE
A  PREGO 10x10 COM CABEÇA	42	B  PARAFUSO 3,5x40mm CABEÇA CHATA	14
C  PARAFUSO 3,5x14mm CABEÇA CHATA	22	D  PARAFUSO 3,5x25mm CABEÇA FLANGEADA	2
E  PARAFUSO UNIAO DE MÓDULOS 28MM	2	F  PARAFUSO DE UNIÃO 17mm	6
G  CAVILHA 8x30mm	18	I  DOBRADIÇA AL2 BAIXA CANECO 26MM	3
J  CALÇO PARA DOBRADIÇA 26mm - 1mm	3	K  CANTONEIRA METALICA PARA FIXAÇÃO NA PAREDE	4
L  CAPA PLÁSTICA PARA CANTONEIRA	4	M  BUCHA DE PAREDE DE 8mm	4
N  PARAFUSO 5x50mm CABEÇA FLANGEADA	4	O  SUPORTE DE PRATELEIRA	1
P  TAPA FURO ADESIVO 12mm	14	Q  PUXADOR FURAÇÃO 192mm	1
R  PISTÃO A GÁS 100N	2	S  FIXADOR FUNDO TRASEIRO METÁLICO	10
T  BATENTE DE SILICONE	3		

Ferramentas para montagem e instalação

Montagem



Instalação



PARAFUSADEIRA



FURADEIRA



NÍVEL



TRENA



MARTELO



CHAVE PHILIPS E FENDA

PASSO 4

- 1 - Inserir as cavilhas G (8x30mm) na peça 5
- 2 - Encaixar a peça 5 entre as laterais 1 e 2
- 3 - Fixar as peças com os parafusos B (3,5x40mm)
- 4 - Em seguida encaixar a peça 7 na peça 5 e fixá-la com os parafusos B (3,5x40mm)

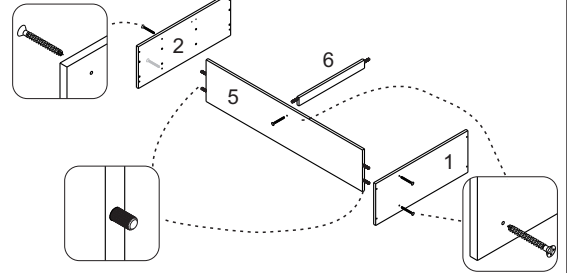

PASSO 1

- 1 - Posicione as cantoneiras K na borda traseira das peças 1 e 2 e fixe-as com os parafusos C (3,5x14mm)
- 2 - Posicione o suporte do pistão R na marcação das laterais 1 e 2 e fixe-as com os parafusos do kit do pistão

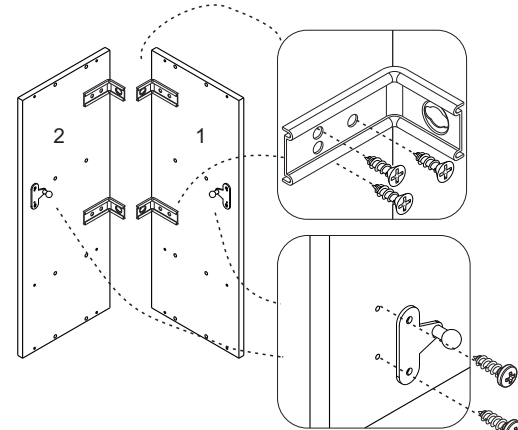
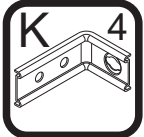
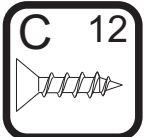

PASSO 5

- 1 - Inserir as cavilhas G (8x30mm) nas peças 3 e 6
- 2 - Encaixar a peça 3 na posição indicada abaixo e fixá-la com os parafusos B (3,5x40mm)
- 3 - Encaixar a peça 6 entre as laterais 1 e 2 e apoiá-la sobre o suporte de prateleira da peça 7

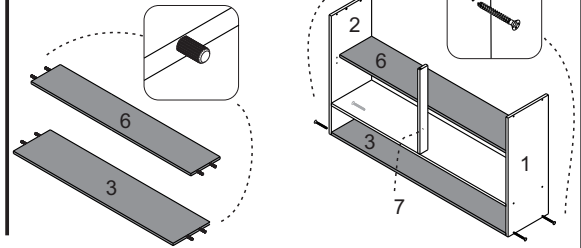
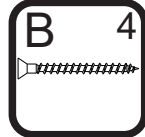

PASSO 6

- 1 - Inserir as cavilhas G (8x30mm) na peça 4
- 2 - Encaixar a peça 4 entre as laterais 1 e 2 e sobre o batente 7, fixando-a com os parafusos B (3,5x40mm)

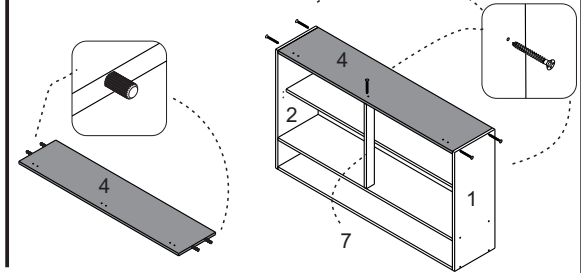
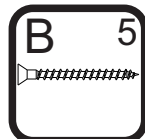

PASSO 2

- 1 - Fixar os calços J na peça 4 com os parafusos F (17mm)

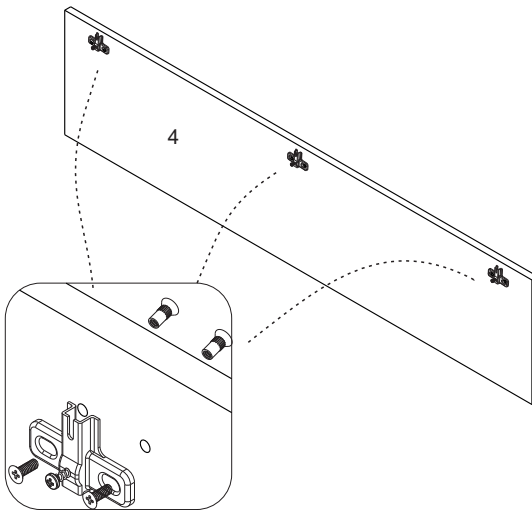
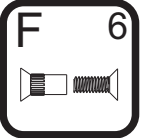
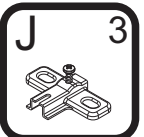

PASSO 7

- 1 - Alinhar a peça 9 superior e fixá-la com pregos A (10x10) na parte de cima e nas laterais
- 2 - Alinhar a peça 9 central e fixá-la com pregos A (10x10) nas laterais
- 3 - Alinhar a peça 10 e fixá-la nas laterais e na base
- 4 - Na junção entre as peças utilizar os pregos A (10x10) com o fixador metálico S

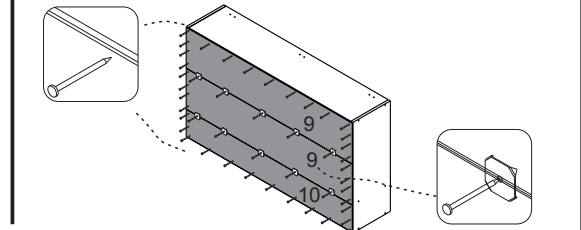
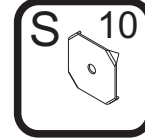
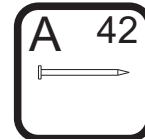

PASSO 3

- 1 - Insira o suporte de prateleira O na peça 7
- 2 - Insira as cavilhas G (8x30mm) no topo e na base da peça 7

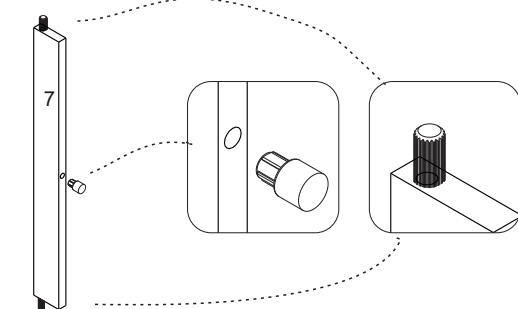

PASSO 8

FIXAÇÃO NA PAREDE
ATENÇÃO: Antes de fixar o armário na parede verifique se o local possui condições adequadas para suportar o produto.

- 1 - Posicione o armário na parede e alinhe-o utilizando um nível
- 2 - Fure a parede com a broca de 8mm através do furo da cantoneira
- 3 - Insira o conjunto de parafuso e bucha no furo e aperte até o final para travar

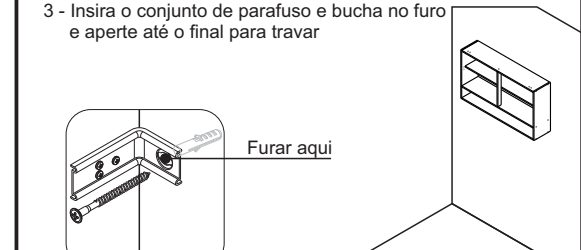
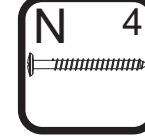
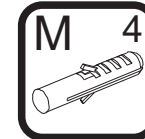

PASSO 9

- 1 - Fixar as dobradiças I na porta 8 com parafuso C (3,5x14mm)
- 2 - Fixar o suporte do pistão R nas marcações da porta 10 com os parafusos do kit do pistão
- 3 - Fixar o puxador Q na porta 10 com os parafusos D (3,5x25mm)

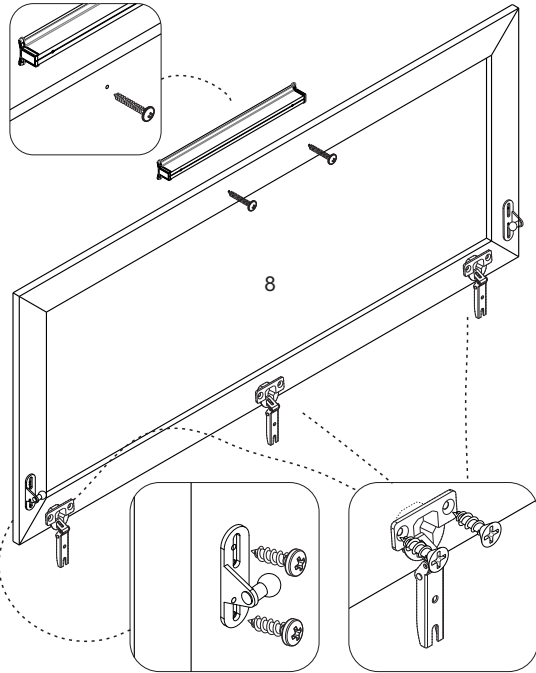
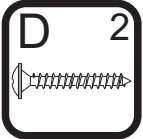
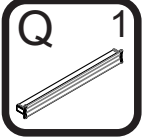
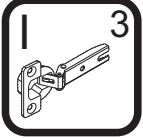
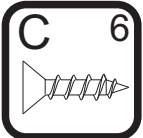

PASSO 13

Para fazer o acabamento dos módulos siga os passos abaixo:

- 1 - Cole o tapa furo adesivo P (12mm) sobre todos os parafusos aparentes
- 2 - Encaixe a tampa plástica L sobre todas as cantoneiras metálicas
- 3 - Cole os batentes de silicone T nos cantos inferior e superior de todas as portas

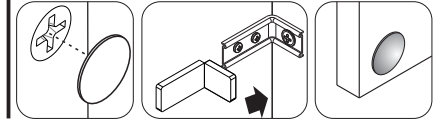
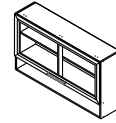
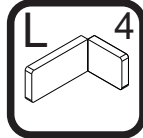
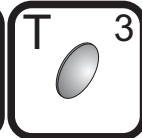

PASSO 10

- 1 - Para montar a porta, encaixe a dobradiça I no calço J travando-a no parafuso indicado com o número 1 abaixo:

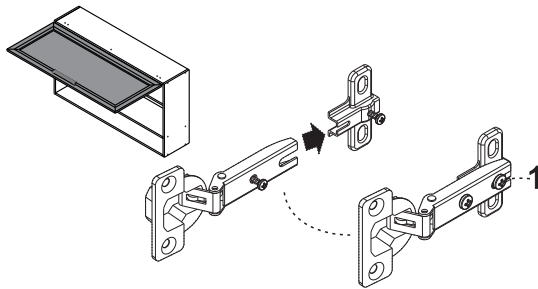
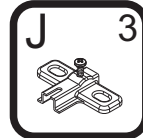
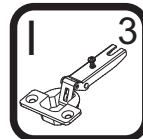

PASSO 11

- 1 - Encaixe a haste do pistão R nos suportes que foram fixados na lateral e porta nos passos anteriores.
- 2 - A parte mais grossa ficará apoiada na porta e a mais fina na lateral

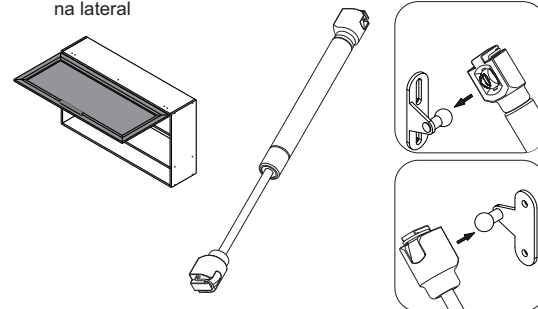

PASSO 12

Para regulagem das portas siga as instruções conforme numeros abaixo:

- 1 - Se precisar subir ou abaixar um pouco a porta desaperte um pouco os parafusos indicados com o número 1, reposicione e aperte novamente
- 2 - Se precisar empurrar a porta um pouco mais para dentro ou puxá-la para fora, desaperte um pouco o parafuso indicado com o nº 2, reposicione e aperte novamente
- 3 - Se precisar alinhar as portas um pouco mais para o centro ou em direção as laterais, utilize uma chave philips para girar o parafuso indicado com o nº 3 até posicionar a porta da forma desejada.

