

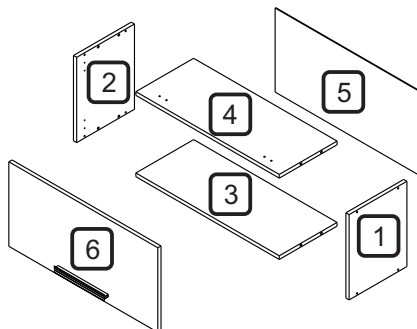

MANUAL DE MONTAGEM

NESHER MONALISA ARMÁRIO 1PT BASCULANTE 700

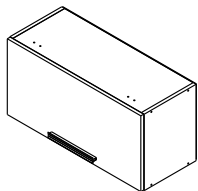

NESHER MONALISA ARMÁRIO 1PT BASCULANTE DE VIDRO 700

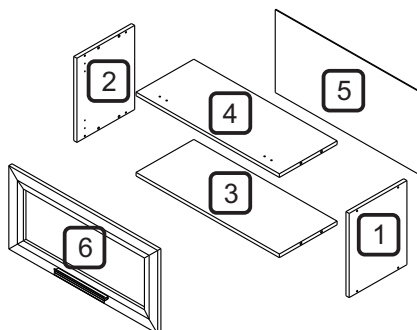
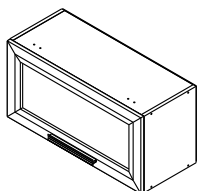

TERMO DE GARANTIA

A Indústria de Móveis Neshher Ltda garante a qualidade de seus produtos quanto a vícios de produção, conforme a Lei 8078/90, nos limites estabelecidos:

DISPOSIÇÕES E PRAZOS DE GARANTIA

A Indústria de Móveis Neshher Ltda, estipula que o produto especificado fica garantido, a partir da data de emissão da nota fiscal, por noventa (90) dias relativos a garantia legal nos termos do artigo 26, II do CDC.

Constando o eventual defeito de fabricação, o consumidor deverá entrar em contato com a loja onde adquiriu o produto. No prazo de garantia, as partes eventualmente defeituosas serão substituídas gratuitamente, por outra da mesma linha e modelo, assim como a mão-de-obra aplicada.

O projeto, instalação e a montagem na residência do consumidor não é responsabilidade da Neshher. A montagem deve seguir corretamente as instruções que se encontram dentro da embalagem de cada módulo.

Esta garantia é válida em todo o território brasileiro, inclusive em toda e qualquer região litorânea.

A Neshher se reserva o direito de efetuar modificações de caráter técnico em seus produtos, sem aviso prévio.

EXCLUSÃO DA GARANTIA







O presente termo exclui de sua garantia:

- danos causados em consequência de acidentes, mau uso, manuseio ou deslocamento incorreto dos produtos;
- danos causados por montagem inadequada;
- danos em decorrente de agentes externos (inundações, incêndio, etc);
- danos causados por produtos de limpeza não recomendados por este manual;
- despesas de transporte, frete ou seguro;
- defeitos oriundos da utilização do produto em ambientes sujeitos a gases corrosivos, umidade excessiva ou em locais de altas ou baixas temperaturas, poeira ou acidez.

A Neshher não se responsabiliza por incorreta instalação de cubas pias, mármore, granitos ou similares. Também não se responsabiliza pelas instalações elétricas, hidráulicas e de gás, bem como pelos danos que estes possam a vir causar no produto.

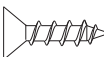
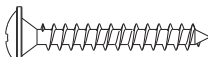
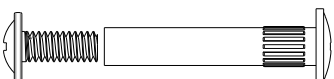
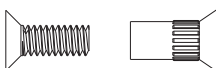
A fixação dos armários de forma segura e garantida depende da qualidade da parede na qual os mesmos serão instalados. A Neshher não se responsabiliza por danos causados por instalações dos armários em paredes inadequadas.

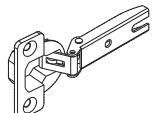
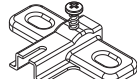
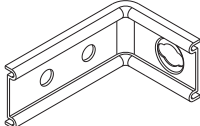
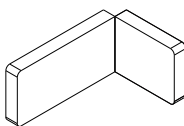
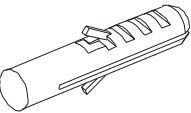
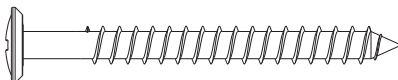
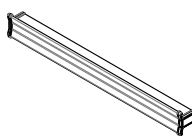
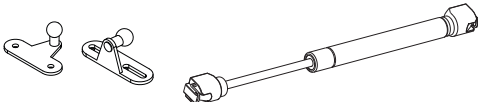
CÓDIGO	DESCRIÇÃO	MATERIAL	QTDE	COMP	LARG	ESP
1	LATERAL DIREITA	MDP PINTADO	1	345	270	15
2	LATERAL ESQUERDA	MDP PINTADO	1	345	270	15
3	BASE	MDP PINTADO	1	670	270	15
4	TAMPO	MDP PINTADO	1	670	270	15
5	FUNDO TRASEIRO	CHAPA DURA PINTADA	1	696	340	2,5
6	PORTA	MDP PINTADO	1	696	342	15

CÓDIGO/DESCRIÇÃO	QUANTIDADE	CÓDIGO/DESCRIÇÃO	QUANTIDADE
A  PREGO 10x10 COM CABEÇA	16	B  PARAFUSO 3,5x40mm CABEÇA CHATA	8
C  PARAFUSO 3,5x14mm CABEÇA CHATA	10	D  PARAFUSO 3,5x25mm CABEÇA FLANGEADA	2
E  PARAFUSO UNIAO DE MÓDULOS 28MM	2	F  PARAFUSO DE UNIÃO 17mm	4
G  CAVILHA 8x30mm	8	J  TAPA FURO ADESIVO 12mm	8
K  DOBRADIÇA AL2 BAIXA CANECO 26MM	2	L  CALÇO PARA DOBRADIÇA 26mm - 1mm	2
M  CANTONEIRA METALICA PARA FIXAÇÃO NA PAREDE	2	N  CAPA PLÁSTICA PARA CANTONEIRA	2
O  BUCHA DE PAREDE DE 8mm	2	P  PARAFUSO 5x50mm CABEÇA FLANGEADA	2
Q  PUXADOR FURAÇÃO 192mm	1	R  PISTÃO A GÁS 60N	1
S  BATENTE DE SILICONE	2		

Ferramentas para montagem e instalação

Montagem

PASSO 4

1 - Alinhar a peça 5 e fixá-la com pregos A (10x10) nos quatro lados



PARAFUSADEIRA



FURADEIRA



NÍVEL



TRENA



MARTELO



CHAVE PHILIPS E FENDA

Instalação

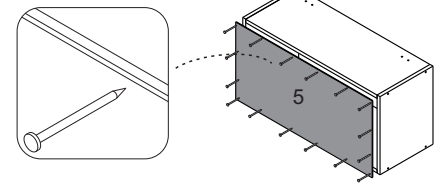
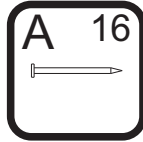

PASSO 1

1 - Fixar os calços L na peça 4 com os parafusos F (17mm)

PASSO 6

FIXAÇÃO NA PAREDE

ATENÇÃO: Antes de fixar o armário na parede verifique se o local possui condições adequadas para suportar o produto.

- 1 - Posicione o armário na parede e alinhe-o utilizando um nível
- 2 - Fure a parede com a broca de 8mm através do furo da cantoneira
- 3 - Insira o conjunto de parafuso e bucha no furo e aperte até o final para travar

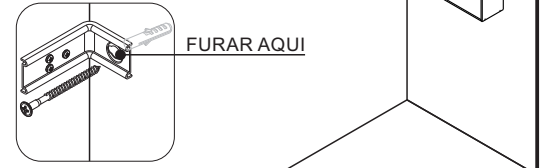
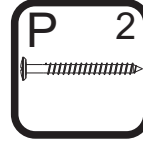
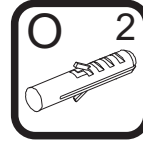
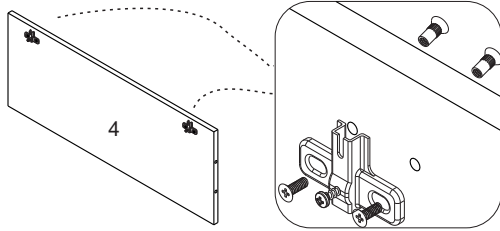
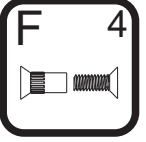
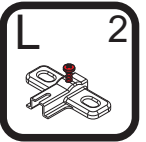

PASSO 2

- 1 - Posicione o suporte R do pistão na marcação inferior da lateral 2 e fixe-a com os parafusos do kit do pistão
- 2 - Posicione as cantoneiras M na borda traseira das peças 1 e 2 e fixe-as com os parafusos C (3,5x14mm)

PASSO 7

- 1 - Fixar as dobradiças K na porta 6 com parafuso C (3,5x14mm)
- 2 - Fixar o suporte do pistão R na marcação da porta 6 com os parafusos do kit do pistão
- 3 - Fixar o puxador Q na porta 6 com os parafusos D (3,5x25mm)

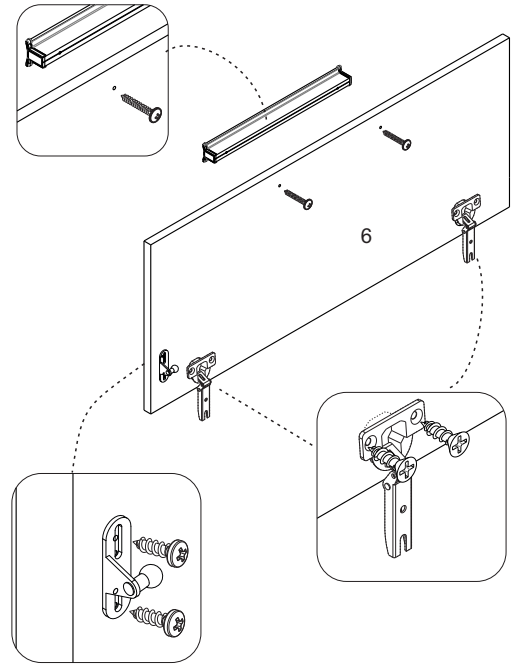
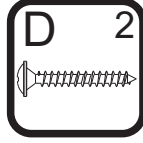
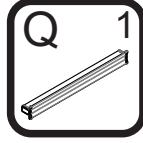
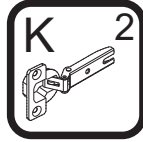
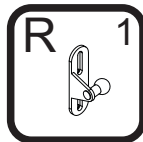
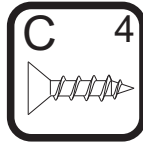
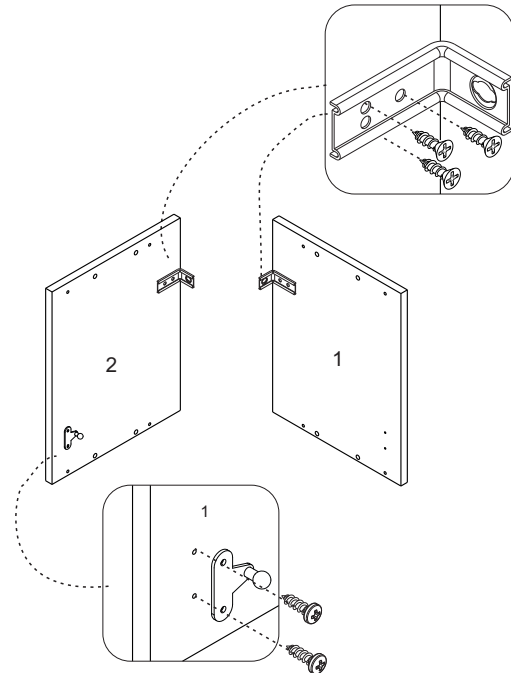
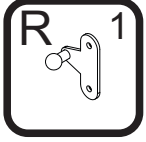
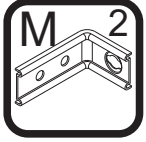
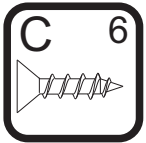

PASSO 3

- 1 - Inserir as cavilhas G (8x30mm) nas peças 3 e 4
- 2 - Encaixar as peças entre as laterais 1 e 2
- 3 - Fixar as peças com os parafusos B (3,5x40mm)

PASSO 8

1 - Para montar a porta, encaixe a dobradiça K no calço L travando-a no parafuso indicado com o número 1 abaixo:

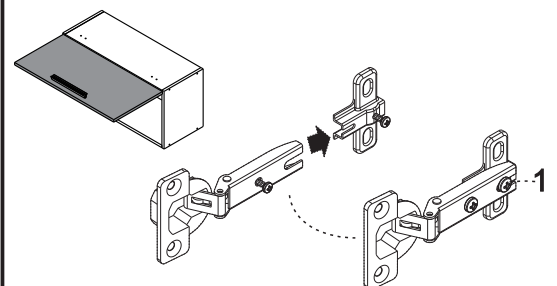
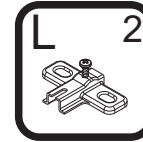
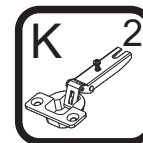
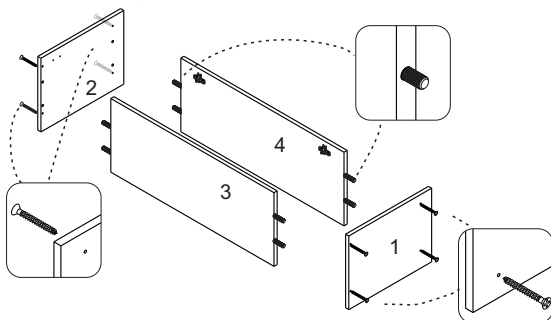
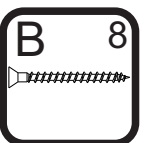

PASSO 9



- 1 - Encaixe a haste do pistão R nos suportes que foram fixados na lateral e porta nos passos anteriores.
- 2 - A parte mais grossa ficará apoiada na porta e a mais fina na lateral

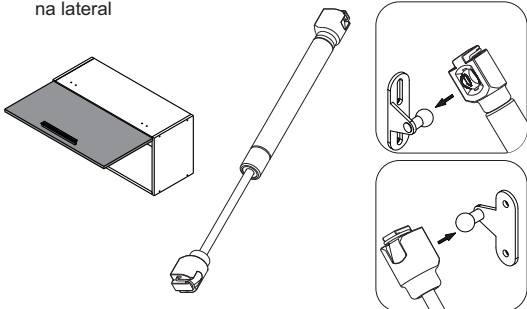

PASSO 10

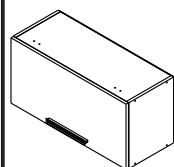

Para regulagem das portas siga as instruções conforme numeros abaixo:

- 1 - Se precisar subir ou abaixar um pouco a porta desaperte um pouco os parafusos indicados com o número 1, reposicione e aperte novamente
- 2 - Se precisar empurrar a porta um pouco mais para dentro ou puxá-la para fora, desaperte um pouco o parafuso indicado com o nº 2, reposicione e aperte novamente
- 3 - Se precisar alinhar as portas um pouco mais para o centro ou em direção as laterais, utilize uma chave philips para girar o parafuso indicado com o nº 3 até posicionar a porta da forma desejada.

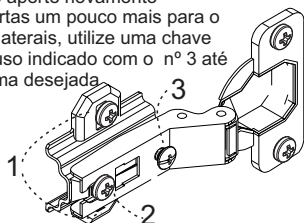

PASSO 11

Para fazer o acabamento dos módulos siga os passos abaixo:

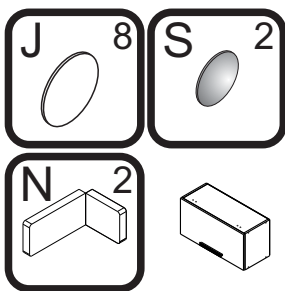

- 1 - Cole o tapa furo adesivo J (12mm) sobre todos os parafusos aparentes
- 2 - Encaixe a tampa plástica N sobre todas as cantoneiras metálicas
- 3 - Cole os batentes de silicone S nos cantos inferiores da porta

