

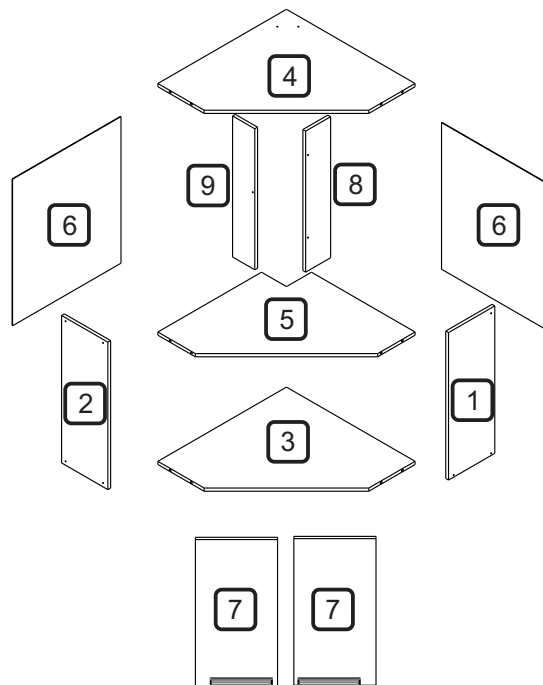

MANUAL DE MONTAGEM

NESHER MONALISA ARMÁRIO CANTO 2PT 710

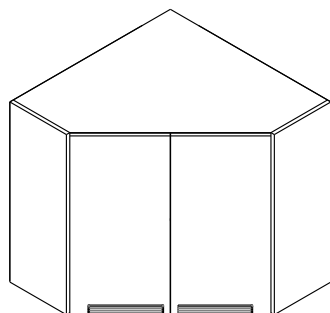

TERMO DE GARANTIA

A Indústria de Móveis Neshher Ltda garante a qualidade de seus produtos quanto a vícios de produção, conforme a Lei 8078/90, nos limites estabelecidos:

DISPOSIÇÕES E PRAZOS DE GARANTIA

A Indústria de Móveis Neshher Ltda, estipula que o produto especificado fica garantido, a partir da data de emissão da nota fiscal, por noventa (90) dias relativos a garantia legal nos termos do artigo 26, II do CDC.

Constando o eventual defeito de fabricação, o consumidor deverá entrar em contato com a loja onde adquiriu o produto. No prazo de garantia, as partes eventualmente defeituosas serão substituídas gratuitamente, por outra da mesma linha e modelo, assim como a mão-de-obra aplicada.

O projeto, instalação e a montagem na residência do consumidor não é responsabilidade da Neshher. A montagem deve seguir corretamente as instruções que se encontram dentro da embalagem de cada módulo.

Esta garantia é válida em todo o território brasileiro, inclusive em toda e qualquer região litorânea.

A Neshher se reserva o direito de efetuar modificações de caráter técnico em seus produtos, sem aviso prévio.

EXCLUSÃO DA GARANTIA





O presente termo exclui de sua garantia:

- danos causados em consequência de acidentes, mau uso, manuseio ou deslocamento incorreto dos produtos;
- danos causados por montagem inadequada;
- danos em decorrente de agentes externos (inundações, incêndio, etc);
- danos causados por produtos de limpeza não recomendados por este manual;
- despesas de transporte, frete ou seguro;
- defeitos oriundos da utilização do produto em ambientes sujeitos a gases corrosivos, umidade excessiva ou em locais de altas ou baixas temperaturas, poeira ou acidez.

A Neshher não se responsabiliza por incorreta instalação de cubas pias, mármores, granitos ou similares. Também não se responsabiliza pelas instalações elétricas, hidráulicas e de gás, bem como pelos danos que estes possam a vir causar no produto.

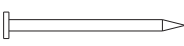
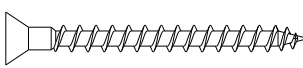
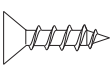
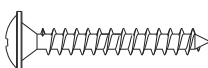
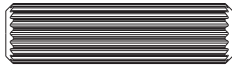
A fixação dos armários de forma segura e garantida depende da qualidade da parede na qual os mesmos serão instalados. A Neshher não se responsabiliza por danos causados por instalações dos armários em paredes inadequadas.

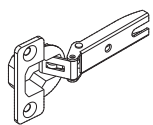
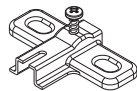
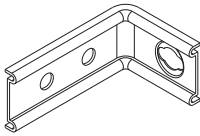
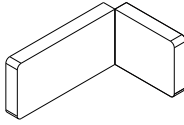
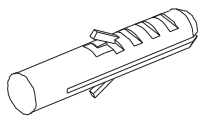
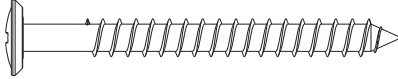
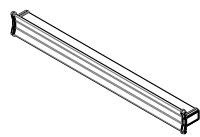
| CÓDIGO | DESCRIÇÃO | MATERIAL | QTDE | COMP | LARG | ESP |
|--------|------------------|--------------------|------|------|------|-----|
| 1 | LATERAL DIREITA | MDP PINTADO | 1 | 690 | 270 | 15 |
| 2 | LATERAL ESQUERDA | MDP PINTADO | 1 | 690 | 270 | 15 |
| 3 | BASE | MDP PINTADO | 1 | 695 | 695 | 15 |
| 4 | TAMPO | MDP PINTADO | 1 | 695 | 695 | 15 |
| 5 | PRATELEIRA | MDP PINTADO | 2 | 695 | 695 | 15 |
| 6 | FUNDO TRASEIRO | CHAPA DURA PINTADA | 1 | 686 | 585 | 2,5 |
| 7 | PORTA | MDP PINTADO | 1 | 686 | 302 | 15 |
| 8 | COLUNA MAIOR | MDP PINTADO | 1 | 660 | 135 | 15 |
| 9 | COLUNA MENOR | MDP PINTADO | 1 | 660 | 120 | 15 |

| CÓDIGO/DESCRIÇÃO | QUANTIDADE | CÓDIGO/DESCRIÇÃO | QUANTIDADE |
|---|------------|--|------------|
| A  PREGO 10x10 COM CABEÇA | 62 | B  PARAFUSO 3,5x40mm CABEÇA CHATA | 14 |
| C  PARAFUSO 3,5x14mm CABEÇA CHATA | 28 | D  PARAFUSO 3,5x25mm CABEÇA FLANGEADA | 4 |
| E  PARAFUSO UNIAO DE MÓDULOS 28MM | 2 | F  CAVILHA 8x30mm | 16 |
| G  BATENTE DE SILICONE | 4 | I  TAPA FURO ADESIVO 12mm | 14 |
| J  DOBRADIÇA AL2 45° CANECO 26MM | 4 | K  CALÇO PARA DOBRADIÇA 26mm - 1mm | 4 |
| L  CANTONEIRA METALICA PARA FIXAÇÃO NA PAREDE | 4 | M  CAPA PLÁSTICA PARA CANTONEIRA | 4 |
| N  BUCHA DE PAREDE DE 8mm | 4 | O  PARAFUSO 5x50mm CABEÇA FLANGEADA | 4 |
| P  PUXADOR FURAÇÃO 192mm | 2 | R  SUPORTE DE PRATELEIRA | 1 |

Ferramentas para montagem e instalação



Montagem



Instalação



PASSO 1

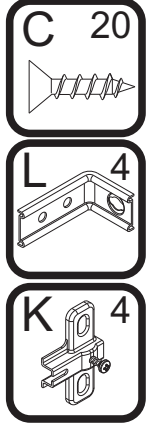

- 1 - Posicione as cantoneiras L na borda traseira das peças 1 e 2 e fixe-as com os parafusos C (3,5x14mm)
- 2 - Fixe os calços K nas marcações das laterais 1 e 2 utilizando os parafusos C (3,5x14mm).

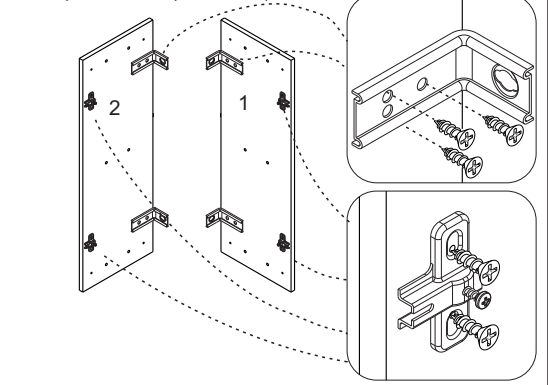

PASSO 2

- 1 - Insira o suporte de prateleira R na peça 9
- 2 - Insira as cavilhas F (8x30mm) no topo e na base das peças 8 e 9

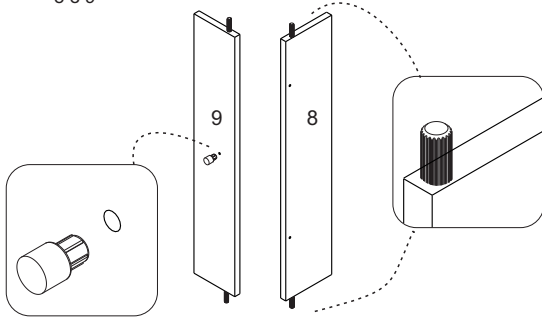
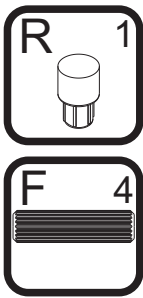

PASSO 7

FIXAÇÃO NA PAREDE

ATENÇÃO: Antes de fixar o armário na parede verifique se o local possui condições adequadas para suportar o produto.

- 1 - Posicione o armário na parede e alinhe-o utilizando um nível
- 2 - Fure a parede com a broca de 8mm através do furo da cantoneira
- 3 - Insira o conjunto de parafuso e bucha no furo e aperte até o final para travar

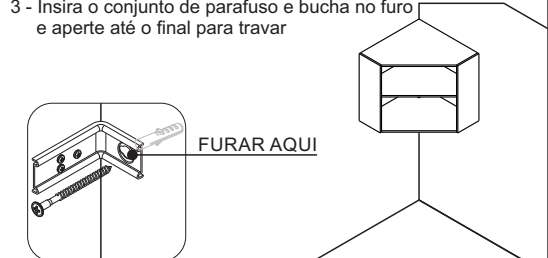
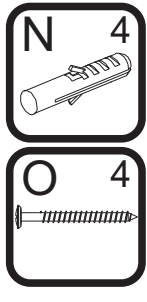

PASSO 3

- 1 - Inserir as cavilhas F (8x30mm) nas peças 3 e 5
- 2 - Encaixar as peças 3, 4 e 5 entre as laterais 1 e 2
- 3 - Fixar as peças com os parafusos B (3,5x40mm)

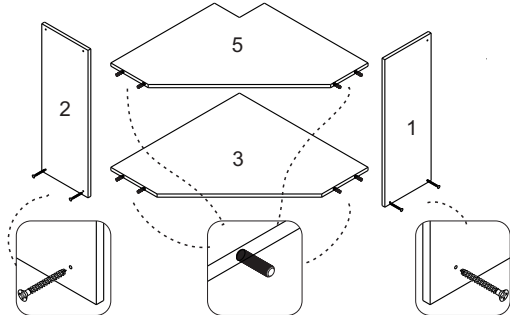
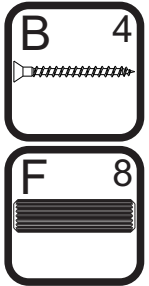

PASSO 8

- 1 - Encaixar as dobradiças J nas portas 7 e fixá-las com os parafusos C (3,5x14mm)

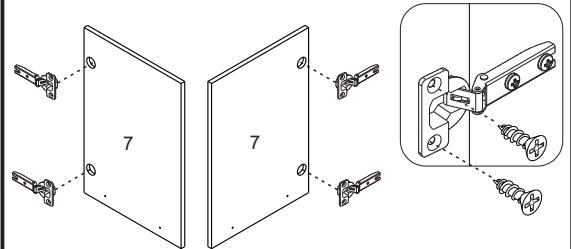
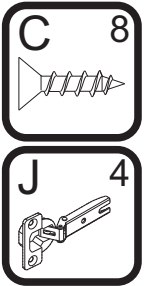

PASSO 4

- 1 - Encaixar as peças 8 e 9 na peça 3
- 2 - Fixar as peças 8 e 9 com os parafusos B (3,5x40mm)
- 3 - Fixar as peças 8 e 9 na peça 3 com os parafusos B (3,5x40mm)
- 4 - A peça 5 deve ficar apoiada sobre o suporte de prateleira da peça 9

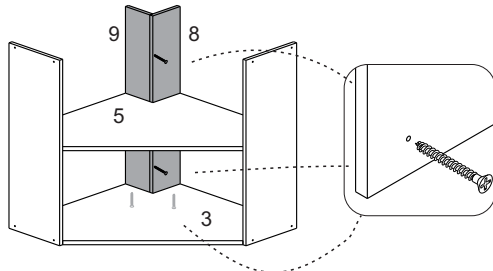
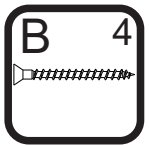

PASSO 9

- 1 - Para montar a porta, encaixe a dobradiça J no calço K travando-a no parafuso indicado com o número 1 abaixo:

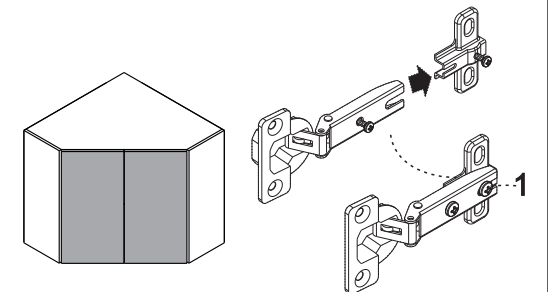
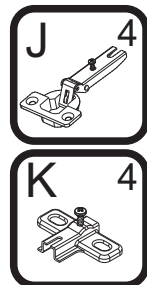

PASSO 5

- 1 - Inserir as cavilhas F (8x30mm) na peça 4
- 2 - Encaixar a peça 4 entre as laterais 1 e 2 e fixá-las com os parafusos B (3,5x40mm)

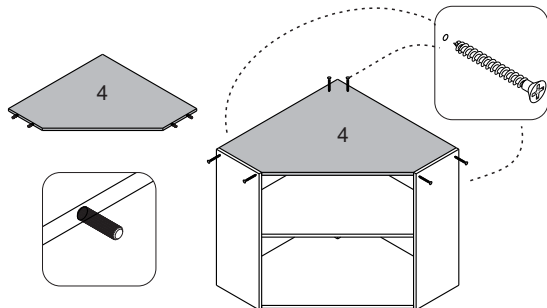
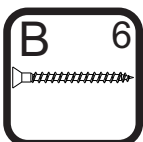

PASSO 10

- 1 - Fixar os puxadores P nas portas 7 utilizando os parafusos D (3,5x25mm)

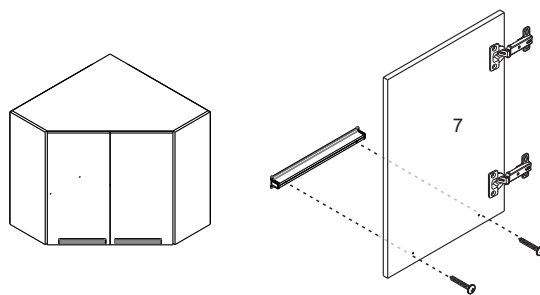
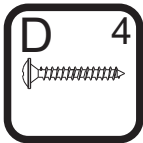
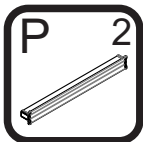

PASSO 6

- 1 - Alinhar as peças 6 e fixá-las com os pregos A (10x10) nos 4 lados

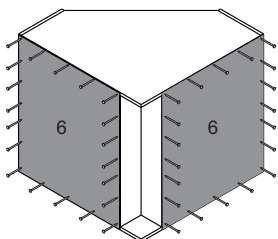
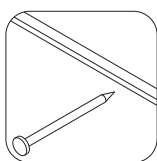
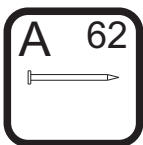

PASSO 11

Para regulagem das portas siga as instruções conforme numeros abaixo:

- 1 - Se precisar subir ou abaixar um pouco a porta desaperte um pouco os parafusos indicados com o número 1, reposicione e aperte novamente
- 2 - Se precisar empurrar a porta um pouco mais para dentro ou puxá-la para fora, desaperte um pouco o parafuso indicado com o nº 2, reposicione e aperte novamente
- 3 - Se precisar alinhar as portas um pouco mais para o centro ou em direção as laterais, utilize uma chave philips para girar o parafuso indicado com o nº 3 até posicionar a porta da forma desejada

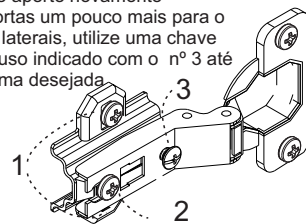

PASSO 12

Para fazer o acabamento dos módulos siga os passos abaixo:

- 1 - Cole o tapa furo adesivo I (12mm) sobre todos os parafusos aparentes
- 2 - Encaixe a tampa plástica M sobre todas as cantoneiras metálicas
- 3 - Cole os batentes de silicone G nos cantos inferior e superior de todas as portas

