

m ó v e i s  
**nesh**er

MANUAL DE MONTAGEM

# NESHER MONALISA BALCÃO 3PT E 2GV 1200

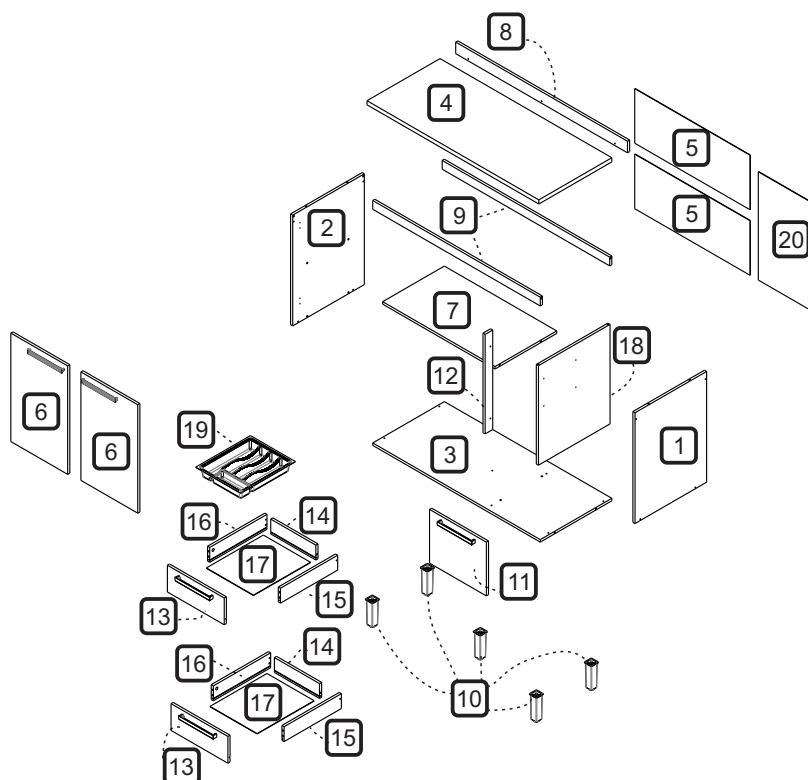
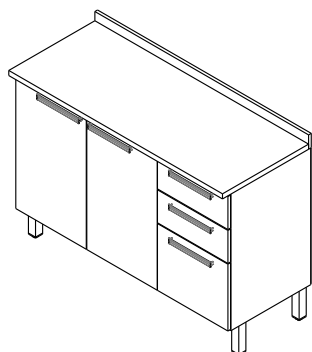

## TERMO DE GARANTIA

A Indústria de Móveis Nesheser Ltda garante a qualidade de seus produtos quanto a vícios de produção, conforme a Lei 8078/90, nos limites estabelecidos:

### DISPOSIÇÕES E PRAZOS DE GARANTIA

A Indústria de Móveis Nesheser Ltda, estipula que o produto especificado fica garantido, a partir da data de emissão da nota fiscal, por noventa (90) dias relativos a garantia legal nos termos do artigo 26, II do CDC.

Constando o eventual defeito de fabricação, o consumidor deverá entrar em contato com a loja onde adquiriu o produto. No prazo de garantia, as partes eventualmente defeituosas serão substituídas gratuitamente, por outra da mesma linha e modelo, assim como a mão-de-obra aplicada.

O projeto, instalação e a montagem na residência do consumidor não é responsabilidade da Nesheser. A montagem deve seguir corretamente as instruções que se encontram dentro da embalagem de cada módulo.

Esta garantia é válida em todo o território brasileiro, inclusive em toda e qualquer região litorânea.

A Nesheser se reserva o direito de efetuar modificações de caráter técnico em seus produtos, sem aviso prévio.

### EXCLUSÃO DA GARANTIA

O presente termo exclui de sua garantia:

- danos causados em consequência de acidentes, mau uso, manuseio ou deslocamento incorreto dos produtos;
- danos causados por montagem inadequada;
- danos em decorrente de agentes externos (inundações, incêndio, etc);
- danos causados por produtos de limpeza não recomendados por este manual;
- despesas de transporte, frete ou seguro;
- defeitos oriundos da utilização do produto em ambientes sujeitos a gases corrosivos, umidade excessiva ou em locais de altas ou baixas temperaturas, poeira ou acidez.









A Nesheser não se responsabiliza por incorreta instalação de cubas pias, mármore, granitos ou similares. Também não se responsabiliza pelas instalações elétricas, hidráulicas e de gás, bem como pelos danos que estes possam a vir causar no produto.

A fixação dos armários de forma segura e garantida depende da qualidade da parede na qual os mesmos serão instalados. A Nesheser não se responsabiliza por danos causados por instalações dos armários em paredes inadequadas.

CÓDIGO	DESCRIÇÃO	MATERIAL	QTDE	COMP	LARG	ESP
1	LATERAL DIREITA	MDP PINTADO	1	670	450	15
2	LATERAL ESQUERDA	MDP PINTADO	1	670	450	15
3	BASE	MDP PINTADO	1	1170	450	15
4	BANCADA	FF GRANITO ONIX	1	1200	485	25
5	FUNDO TRASEIRO	CHAPA DURA PINTADA	2	800	328	2,5
6	PORTA	MDP PINTADO	2	397	655	15
7	PRATELEIRA	MDP PINTADO	1	785	396	15
8	RODA TAMPO	FF GRANITO ONIX	1	1200	70	15
9	TRAVESSA SUPERIOR	MDP PINTADO	2	1170	53	15
10	PÉS	POLIPROPILENO	5	162	51	51
11	PORTA MENOR	MDP PINTADO	1	397	325	15
12	AFASTADORES DE PORTA	MDP PINTADO	1	602	53	15
13	FRENTE GAVETA	MDP PINTADO	2	397	162	15
14	TRASEIRO GAVETA	MDP PINTADO	2	317	90	15
15	LATERAL GAVETA DIR	MDP PINTADO	2	400	90	15
16	LATERAL GAVETA ESQ	MDP PINTADO	2	400	90	15
17	FUNDO GAVETA	CHAPA DURA PINTADA	2	331	399	2,5
18	DIVISÃO	MDP PINTADO	1	602	450	15
19	DIVISOR DE TALHERES	POLIESTIRENO	1	382	314	60
20	FUNDO TRASEIRO	CHAPA DURA PINTADA	1	395	655	2,5

CÓDIGO/DESCRIÇÃO	QUANTIDADE	CÓDIGO/DESCRIÇÃO	QUANTIDADE
<b>A</b>  PREGO 10x10 COM CABEÇA	<b>74</b>	<b>B</b>  PARAFUSO 3,5x40mm CABEÇA CHATA	<b>17</b>
<b>C</b>  PARAFUSO 3,5x14mm CABEÇA CHATA	<b>74</b>	<b>D</b>  PARAFUSO 3,5x25mm CABEÇA FLANGEADA	<b>10</b>
<b>E</b>  PARAFUSO UNIAO DE MÓDULOS 28MM	<b>2</b>	<b>F</b>  CANTONEIRA METÁLICA DE FIXAÇÃO	<b>9</b>
<b>G</b>  CAVILHA 8x30mm	<b>28</b>	<b>H</b>  BATENTE DE SILICONE	<b>10</b>
<b>J</b>  TAPA FURO ADESIVO 12mm	<b>8</b>	<b>K</b>  DOBRADIÇA AL2 BAIXA 26mm	<b>6</b>
<b>L</b>  CALÇO PARA DOBRADIÇA 26mm - 1mm	<b>6</b>	<b>M</b>  CANTONEIRA METALICA PARA FIXAÇÃO NA PAREDE	<b>4</b>
<b>N</b>  CAPA PLÁSTICA PARA CANTONEIRA	<b>4</b>	<b>O</b>  BUCHA DE PAREDE DE 8mm	<b>4</b>

<p><b>P</b>  <b>9</b></p> <p>PARAFUSO 5x50mm CABEÇA FLANGEADA</p>	<p><b>Q</b>  <b>5</b></p> <p>PUXADOR FURAÇÃO 192mm</p>
<p><b>R</b>  <b>8</b></p> <p>PARAFUSO 3 x 16 CABEÇA CHATA</p>	<p><b>T</b>  <b>4</b></p> <p>PARAFUSO MINIFIX</p>
<p><b>U</b>  <b>4</b></p> <p>TAMBOR MINIFIX</p>	<p><b>V</b>  <b>4</b></p> <p>TAMPA MINIFIX</p>
<p><b>W</b>  <b>2</b></p> <p>PAR CORREDIÇA TELESCÓPICA 350x35mm</p>	<p><b>X</b>  <b>15</b></p> <p>FIXADOR FUNDO TRASEIRO METÁLICO</p>
<p><b>Y</b>  <b>2</b></p> <p>PARAFUSO 3,5x25mm CABEÇA CHATA</p>	<p><b>Z</b>  <b>8</b></p> <p>DISPOSITIVO FIXADOR DE FUNDO</p>

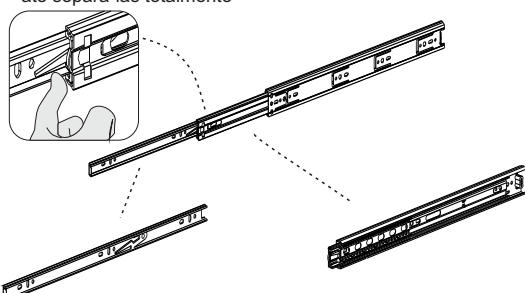
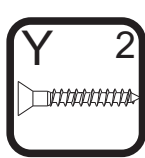
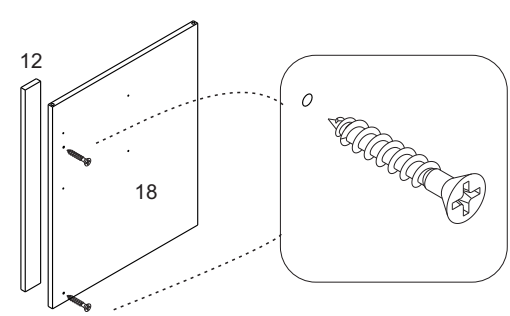
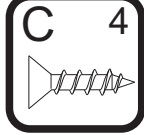
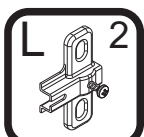
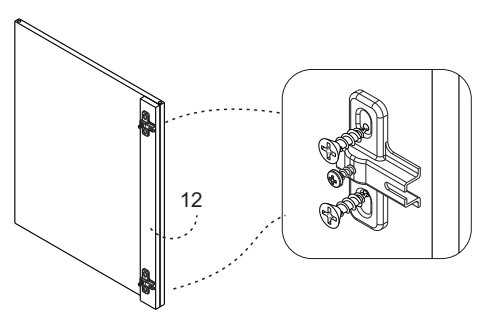
<p><b>Ferramentas para montagem e instalação</b></p> <div style="display: flex; flex-wrap: wrap;"> <div style="width: 33%; text-align: center;"> PARAFUSADEIRA</div> <div style="width: 33%; text-align: center;"> FURADEIRA</div> <div style="width: 33%; text-align: center;"> NÍVEL</div> <div style="width: 33%; text-align: center;"> TRENA</div> <div style="width: 33%; text-align: center;"> MARTELO</div> <div style="width: 33%; text-align: center;"> CHAVE PHILIPS E FENDA</div> </div> <p><b>Montagem</b> </p> <p><b>Instalação</b> </p>	<p><b>PASSO 2</b></p> <div style="border: 1px solid black; padding: 5px; display: inline-block;"><b>W</b> 4</div>  <p>1 - Para montagem das corrediças nas gavetas é necessário primeiramente separar o conjunto 2 - Levante a trava indicada no desenho abaixo e puxe a peça até separá-las totalmente</p> 
<p><b>PASSO 1</b></p> <div style="border: 1px solid black; padding: 5px; display: inline-block;"><b>Y</b> 2</div>  <p>1 - Fixar a peça 12 na peça 18 utilizando o parafuso Y (3,5x25mm)</p> 	<p><b>PASSO 3</b></p> <div style="border: 1px solid black; padding: 5px; display: inline-block;"><b>C</b> 4</div>  <div style="border: 1px solid black; padding: 5px; display: inline-block;"><b>L</b> 2</div>  <p>1 - Fixe os calços L nas marcações da peça 12 utilizando os parafusos C (3,5x14mm)</p> 

PASSO 4

- 1 - Fixar as corredeiras W nas marcações da lateral 1 e na divisão 18 utilizando os parafusos C (3,5x14mm)
- 2 - Alinhar as cantoneiras M na parte de trás das laterais 1 e 2 e fixe-as com os parafusos C (3,5x14mm)
- 3 - Alinhe o calço L nas marcações das laterais 1 e 2 e fixe-os com os parafusos C (3,5x14mm)

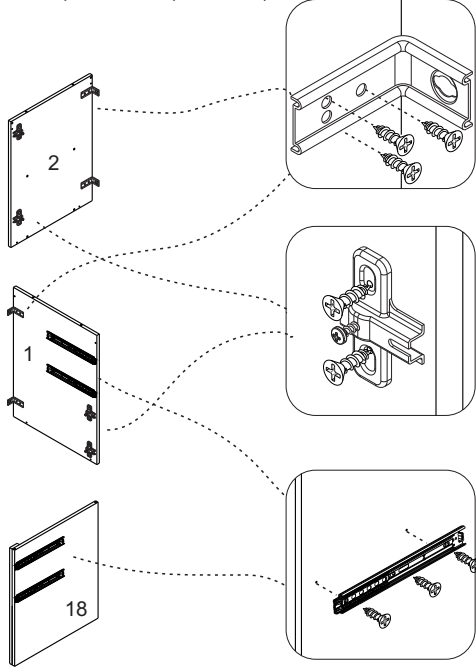
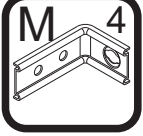
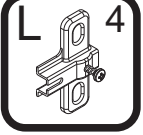
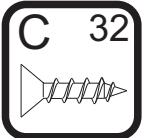

PASSO 8

- 1 - Encaixar as cavilhas G (8x30mm) nas régulas 9
- 2 - Encaixar a régua 9 entre as laterais 1 e 2 e também sobre as cavilhas da divisão 18
- 3 - Fixar as régulas nas laterais utilizando o parafuso B (3,5x40mm)

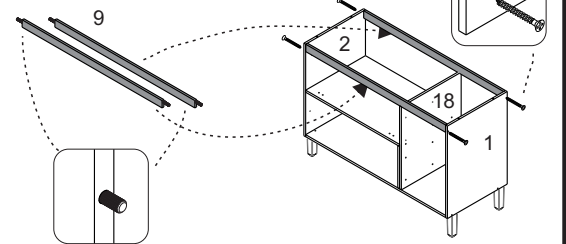
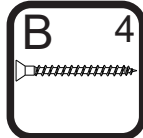

PASSO 9

- 1 - Alinhar a peça 20 e fixá-la com pregos A (10x10) na lateral e na base
- 2 - Em seguida alinhar as peças 5 e fixá-las com os pregos A (10x10) na lateral e na base
- 3 - Na junção entre as peças utilizar os preços A (10x10) com o fixador metálico X
- 4 - Na parte superior, utilizar o parafuso C (3,5x14mm) para fixar as costas nas régulas

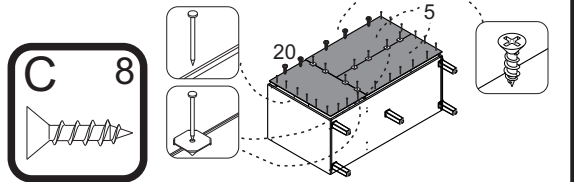
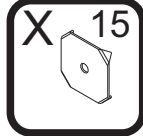
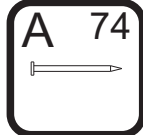

PASSO 5

- 1 - Alinhar o pé 10 com os furos da base 3 e fixá-los com os parafusos P (5x50mm)

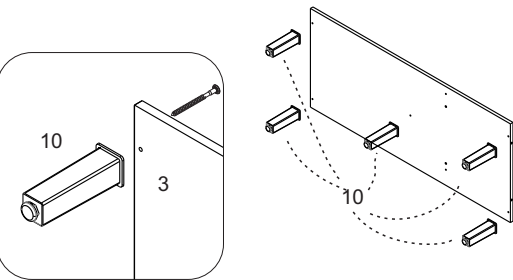
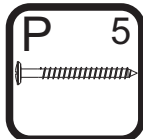

PASSO 10

FIXAÇÃO NA PAREDE

**ATENÇÃO:** Antes de fixar o armário na parede verifique se o local possui condições adequadas para suportar o produto.

- 1 - Posicione o armário na parede e alinhe-o utilizando um nível
- 2 - Fure a parede com a broca de 8mm através do furo da cantoneira
- 3 - Insira o conjunto de parafuso e bucha no furo e aperte até o final para travar

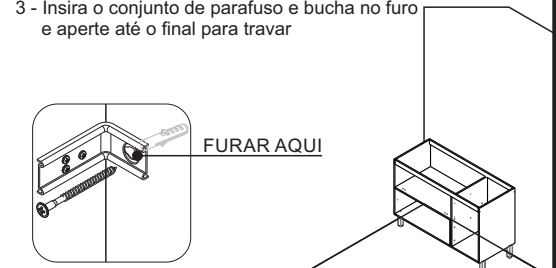
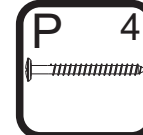
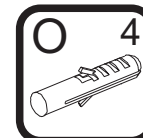

PASSO 6

- 1 - Inserir as cavilhas G (8x30mm) nas peças 1, 2, 3 e 18
- 2 - Encaixar a peça 3 entre as laterais 1 e 2 e fixá-las com os parafusos B (3,5x40mm)
- 3 - Encaixar a peça 18 na peça 3 e fixá-las com os parafusos B (3,5x40mm)

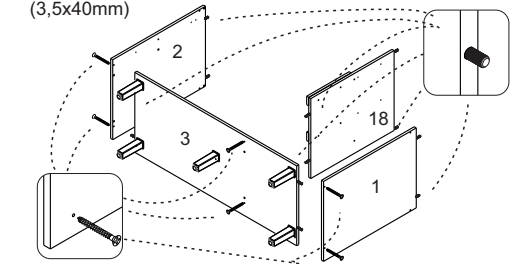
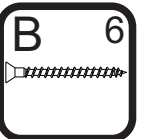

PASSO 11

- 1 - Alinhar a régua 8 na parte de trás da peça 4 e fixá-las com os parafusos B (3,5x40mm)

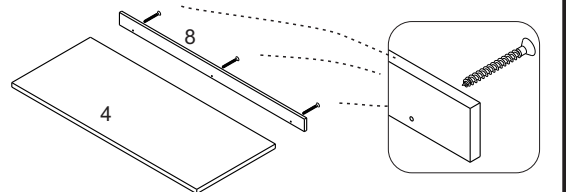
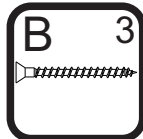

PASSO 7

- 1 - Encaixar as cavilhas G (8x30mm) na peça 7
- 2 - Encaixar a peça 7 entre as peças 2 e 18

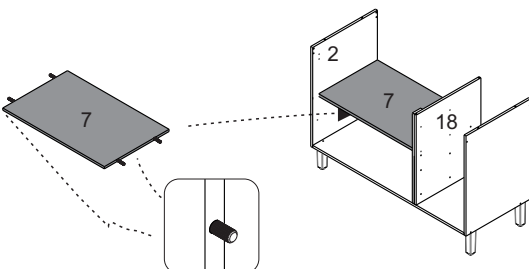

PASSO 12

- 1 - Fixar 4 cantoneiras F nas laterais 1 e 2, e mais 3 cantoneiras nas travessas 9 com parafuso C (3,5x14mm)
- 2 - Fixar 2 cantoneiras F travando as travessas 9 com a divisão 18, utilizando os parafusos C (3,5x14mm)
- 2 - Colocar o conjunto do tampo sobre o armário e fixá-lo através das cantoneiras F e parafusos C (3,5x14mm)

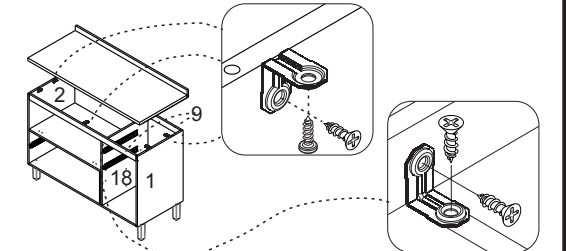
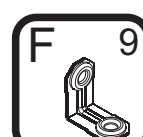
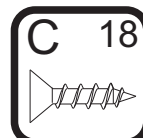

**PASSO 13**

- 1 - Inserir as cavilhas G (8x30mm) nas peças 14, 15 e 16
- 2 - Encaixar a peça 14 entre as laterais 15 e 16
- 3 - Fixar as peças com os parafusos B (3,5x40mm)
- 4 - Encaixar o fundo 17 no conjunto
- 5 - Repetir o passo para a montagem da segunda gaveta

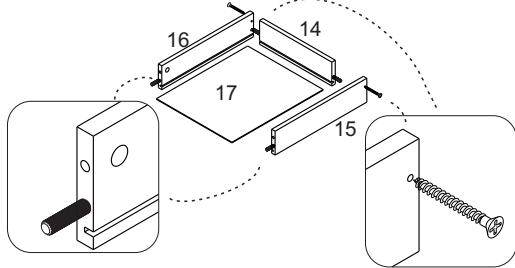
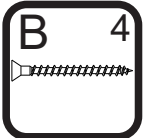

**PASSO 18**

- 1 - Para montar a porta, encaixe a dobradiça K no calço L travando-a no parafuso indicado com o número 1 abaixo:

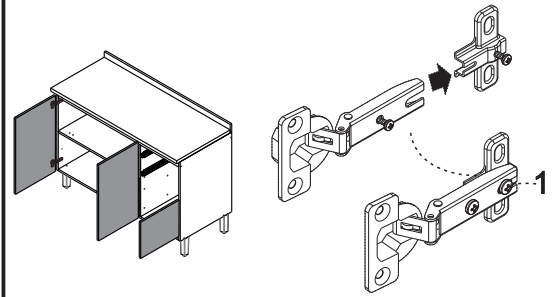
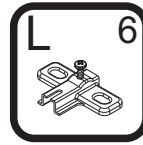
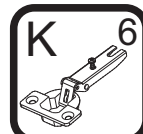

**PASSO 14**

- 1 - Inserir os minifix T na peça 13
- 2 - Encaixar a peça 13 no conjunto montado
- 3 - Encaixar o tambor do minifix U nas laterais de gaveta e utilizando uma chave philips girar até travar

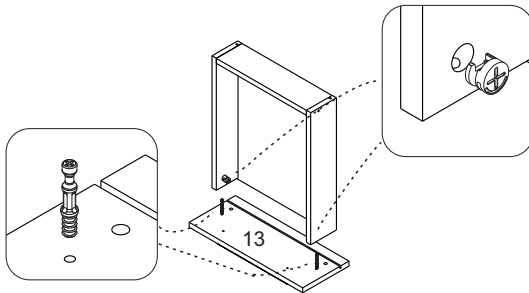
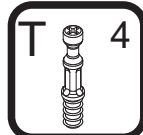

**PASSO 19**

- 1 - Fixar os puxadores Q nas portas utilizando os parafusos D (3,5x25mm)

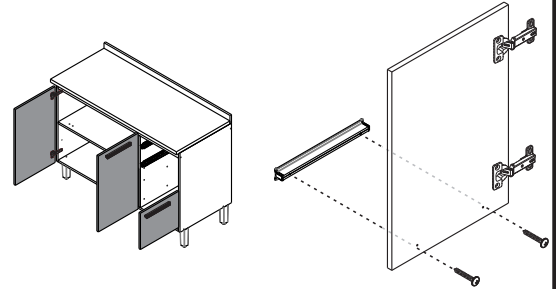
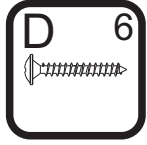
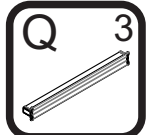

**PASSO 15**

- 1 - Encostar a corrediça W na frente de gaveta e alinhar na parte de baixo da lateral e fixar com parafuso C (3,5x14mm)
- 2 - Encaixe o fixador de fundo Z entre o rasgo e o fundo de gaveta e fixe-os com os parafusos R (3x16mm)

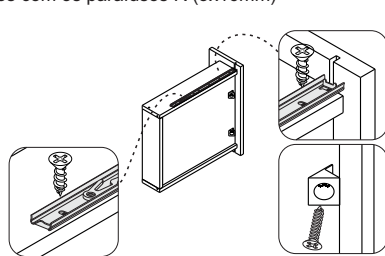
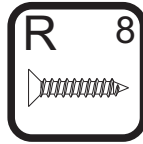
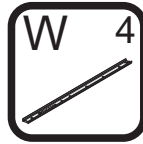
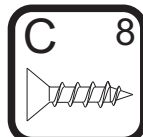

**PASSO 20**

- 1 - Fixar os puxadores Q nas frentes de gaveta utilizando os parafusos D (3,5x25mm)

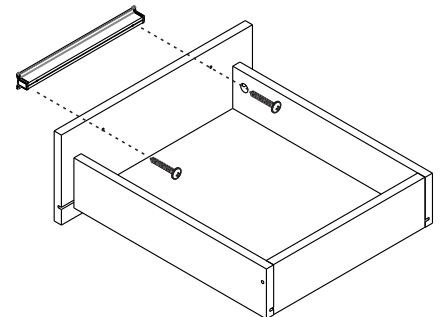
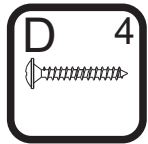
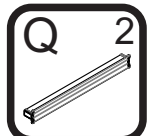

**PASSO 16**

- 1 - Encaixar as dobradiças K nas portas 6 e fixá-las com os parafusos C (3,5x14mm)

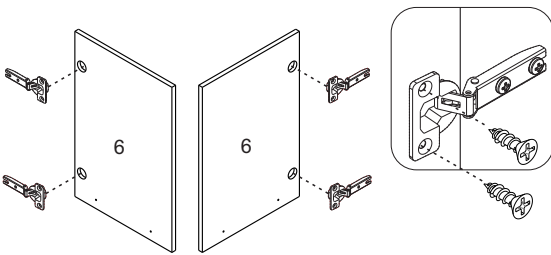
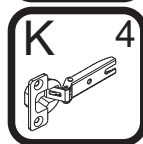
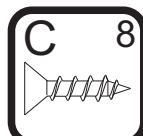

**PASSO 21**

- 1 - Encaixar os conjuntos de gavetas no armário
- 2 - Verificar se os 2 lados estão bem encaixados
- 3 - Inserir o divisor de talheres 19 dentro da primeira gaveta

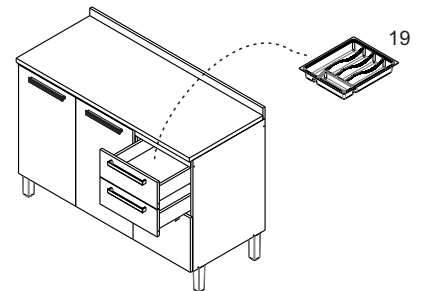

**PASSO 17**

- 1 - Encaixar as dobradiças K na porta 11 e fixá-las com os parafusos C (3,5x14mm)

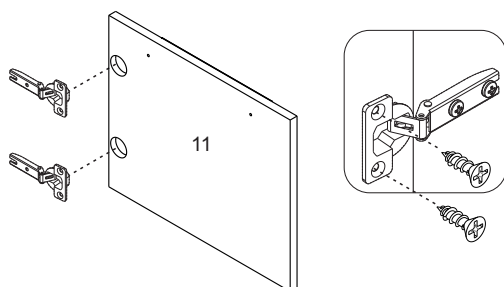
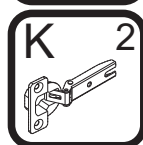
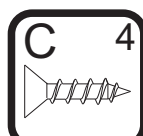

**PASSO 22**

Para regulagem das portas siga as instruções conforme numeros abaixo:

- 1 - Se precisar subir ou abaixar um pouco a porta desaperte um pouco os parafusos indicados com o número 1, reposicione e aperte novamente
- 2 - Se precisar empurrar a porta um pouco mais para dentro ou puxá-la para fora, desaperte um pouco o parafuso indicado com o nº 2, reposicione e aperte novamente
- 3 - Se precisar alinhar as portas um pouco mais para o centro ou em direção as laterais, utilize uma chave philips para girar o parafuso indicado com o nº 3 até posicionar a porta da forma desejada.

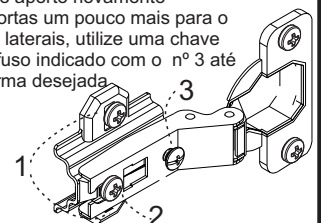
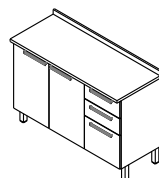

**PASSO 30**

Para fazer o acabamento dos módulos siga os passos abaixo:

- 1 - Cole o tapa furo adesivo J (12mm) sobre todos os parafusos aparentes
- 2 - Encaixe a tampa plástica N sobre todas as cantoneiras metálicas
- 3 - Cole os batentes de silicone H nos cantos inferior e superior de todas as portas
- 4 - Encaixe as tampas V sobre os tambores dos minifix das gavetas

