

m ó v e i s
nesher

MANUAL DE MONTAGEM

NESHER MONALISA BALCÃO CANTO 1PT 710

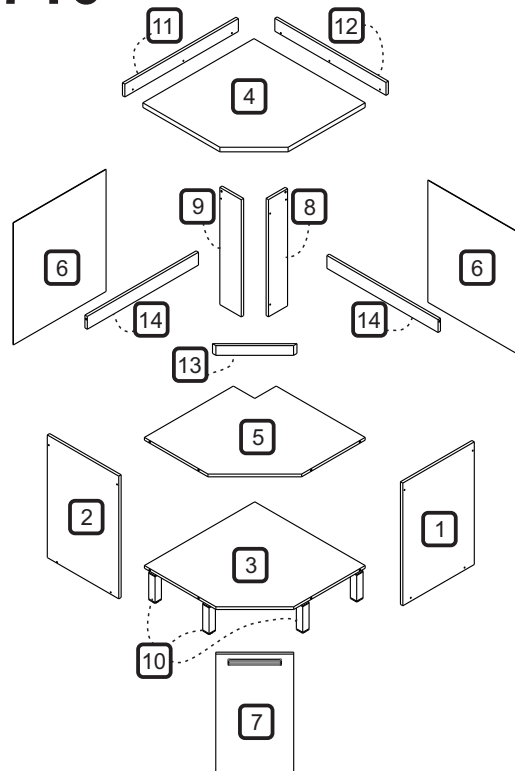
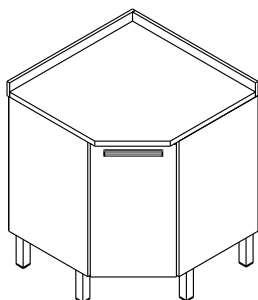

TERMO DE GARANTIA

A Indústria de Móveis Nesher Ltda garante a qualidade de seus produtos quanto a vícios de produção, conforme a Lei 8078/90, nos limites estabelecidos:

DISPOSIÇÕES E PRAZOS DE GARANTIA

A Indústria de Móveis Nesher Ltda, estipula que o produto especificado fica garantido, a partir da data de emissão da nota fiscal, por noventa (90) dias relativos a garantia legal nos termos do artigo 26,II do CDC.

Constando o eventual defeito de fabricação, o consumidor deverá entrar em contato com a loja onde adquiriu o produto. No prazo de garantia, as partes eventualmente defeituosas serão substituídas gratuitamente, por outra da mesma linha e modelo, assim como a mão-de-obra aplicada.

O projeto, instalação e a montagem na residência do consumidor não é responsabilidade da Nesher. A montagem deve seguir corretamente as instruções que se encontram dentro da embalagem de cada módulo.

Esta garantia é válida em todo o território brasileiro, inclusive em toda e qualquer região litorânea.

A Nesher se reserva o direito de efetuar modificações de caráter técnico em seus produtos, sem aviso prévio.

EXCLUSÃO DA GARANTIA







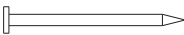
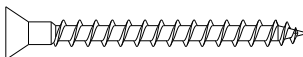

O presente termo exclui de sua garantia:

- danos causados em consequência de acidentes, mau uso, manuseio ou deslocamento incorreto dos produtos;
- danos causados por montagem inadequada;
- danos em decorrente de agentes externos (inundações, incêndio, etc);
- danos causados por produtos de limpeza não recomendados por este manual;
- despesas de transporte, frete ou seguro;
- defeitos oriundos da utilização do produto em ambientes sujeitos a gases corrosivos, umidade excessiva ou em locais de altas ou baixas temperaturas, poeira ou acidez.

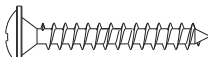
A Nesher não se responsabiliza por incorreta instalação de cubas pias, mármore, granitos ou similares. Também não se responsabiliza pelas instalações elétricas, hidráulicas e de gás, bem como pelos danos que estes possam a vir causar no produto.

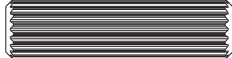
A fixação dos armários de forma segura e garantida depende da qualidade da parede na qual os mesmos serão instalados. A Nesher não se responsabiliza por danos causados por instalações dos armários em paredes inadequadas.

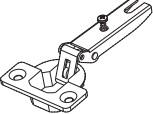
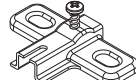
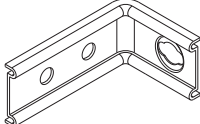
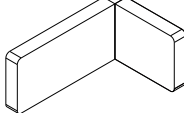
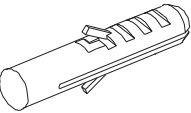
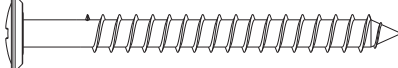
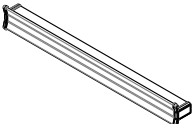
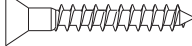
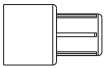
CÓDIGO	DESCRIÇÃO	MATERIAL	QTDE	COMP	LARG	ESP
1	LATERAL DIREITA	MDP PINTADO	1	670	450	15
2	LATERAL ESQUERDA	MDP PINTADO	1	670	450	15
3	BASE	MDP PINTADO	1	695	695	15
4	BANCADA	MDP PINTADO	1	695	695	25
5	PRATELEIRA	MDP PINTADO	2	695	695	15
6	FUNDO TRASEIRO	CHAPA DURA PINTADA	2	655	586	2,5
7	PORTA	MDP PINTADO	1	655	347	15
8	COLUNA MAIOR	MDP PINTADO	1	655	135	15
9	COLUNA MENOR	MDP PINTADO	1	655	120	15
10	PÉS	POLIPROPILENO	6	162	51	51
11	RODA TAMPO ESQ	MDP PINTADO	1	710	70	15
12	RODA TAMPO DIR	MDP PINTADO	1	710	70	15
13	TRAVESSA SUPERIOR FRENTE	MDP PINTADO	1	376	53	15
14	TRAVESSA SUPERIOR	MDP PINTADO	2	560	53	15

CÓDIGO/DESCRIÇÃO	QUANTIDADE	CÓDIGO/DESCRIÇÃO	QUANTIDADE
A  PREGO 10x10 COM CABEÇA	52	B  PARAFUSO 3,5x40mm CABEÇA CHATA	19
C  PARAFUSO 3,5x14mm CABEÇA CHATA	40	D  PARAFUSO 3,5x25mm CABEÇA FLANGEADA	2
E  PARAFUSO UNIAO DE MÓDULOS 28MM	2	F  CAVILHA 8x30mm	18
G  BATENTE DE SILICONE	2	I  TAPA FURO ADESIVO 12mm	10
J  DOBRADIÇA AL2 45° CANECO 26mm	2	K  CALÇO PARA DOBRADIÇA 26 mm - 1mm	2
L  CANTONEIRA METALICA PARA FIXAÇÃO NA PAREDE	4	M  CAPA PLÁSTICA PARA CANTONEIRA	4
N  BUCHA DE PAREDE DE 8mm	4	O  PARAFUSO 5x50mm CABEÇA FLANGEADA	10
P  PUXADOR FURAÇÃO 192mm	1	Q  PARAFUSO 3,5x25mm CABEÇA CHATA	2
R  SUPORTE DE PRATELEIRA	1	S  CANTONEIRA METÁLICA DE FIXAÇÃO	6

Ferramentas para montagem e instalação

Montagem



Instalação



PARAFUSADEIRA



FURADEIRA



NÍVEL



TRENA



MARTELO



CHAVE PHILIPS E FENDA

PASSO 4

- 1 - Inserir as cavilhas F (8x30mm) nas peças 3 e 5
- 2 - Encaixar as peças 3 e 5 entre as laterais 1 e 2
- 3 - Fixar as peças com os parafusos B (3,5x40mm)

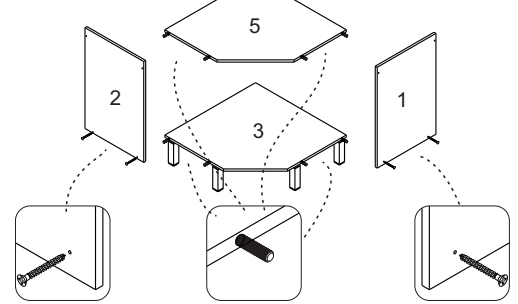
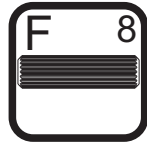
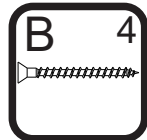

PASSO 1

- 1 - Alinhar os pés 10 com os furos da base 3 e fixá-los com os parafusos O (5x50mm)

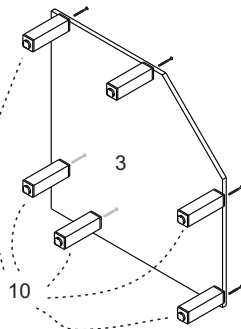
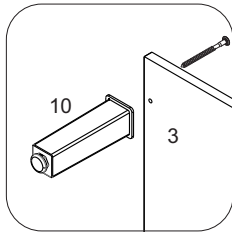
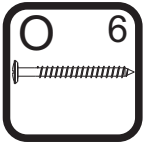

PASSO 5

- 1 - Encaixar as peças 8 e 9 na peça 3
- 2 - Fixar as peças 8 e 9 com os parafusos B (3,5x40mm)
- 3 - Fixar as peças 8 e 9 na peça 3 com os parafusos B (3,5x40mm)
- 4 - A peça 5 deve ficar apoiada sobre o suporte de prateleira da peça 6

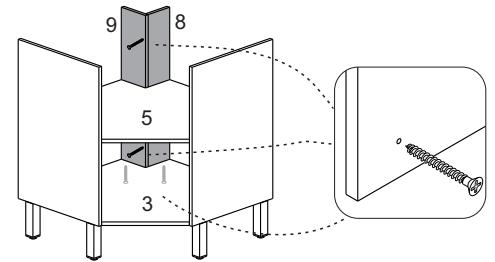
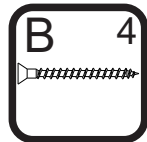

PASSO 2

- 1 - Alinhe as cantoneiras L na parte de trás das laterais 1 e 2 e fixe-as com os parafusos C (3,5x14mm)
- 2 - Alinhe o calço K nas marcações da lateral 2 e fixe-os com os parafusos C (3,5x14mm)
- 3 - Encaixe as cavilhas F (8x30mm) nos topos das laterais 1 e 2

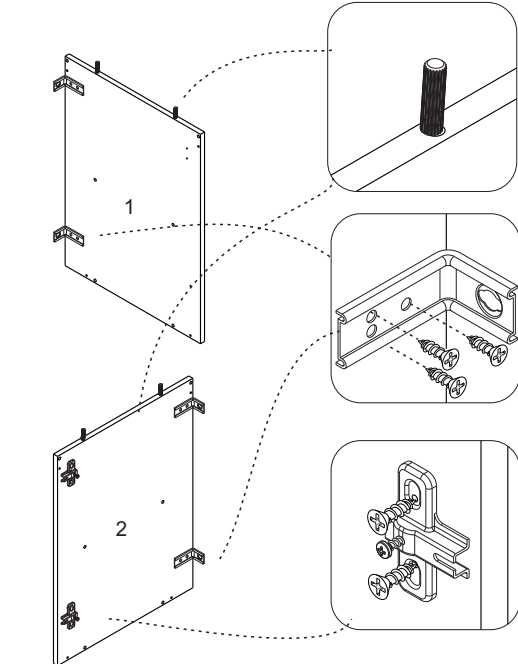
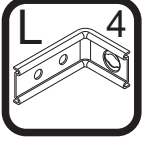
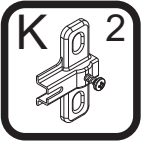
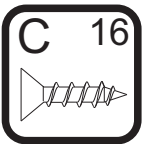

PASSO 6

- 1 - Encaixar as cavilhas F (8x30mm) nas régulas 14
- 2 - Encaixar as régulas 14 entre a lateral 1 e a coluna 6 e entre a lateral 2 e a coluna 5
- 3 - Fixar as régulas nas laterais e nas colunas utilizando o parafuso B (3,5x40mm)

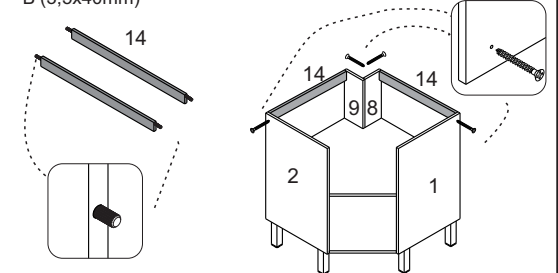
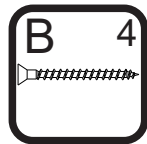

PASSO 7

- 1 - Alinhar a régua 13 nas laterais 1 e 2 e fixá-las com os parafusos Q (3,5x25mm)

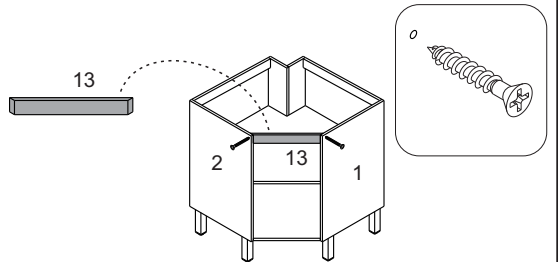
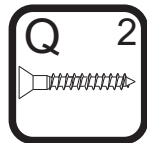

PASSO 3

- 1 - Insira o suporte de prateleira R na peça 8
- 2 - Insira as cavilhas F (8x30mm) na base das peças 8 e 9

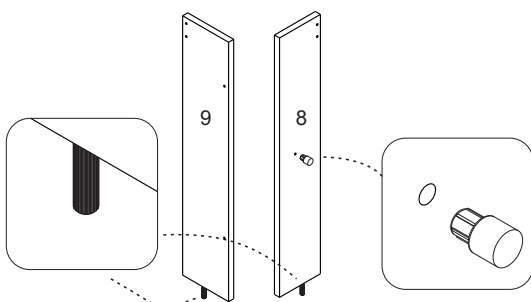

PASSO 8

- 1 - Alinhar as peças 6 e fixá-las com os pregos A (10x10) na base, laterais e colunas
- 2 - Na parte superior utilizar os parafusos C (3,5x14mm) para fixar as costas nas régulas superiores

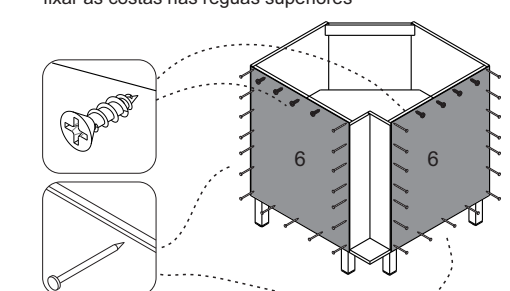
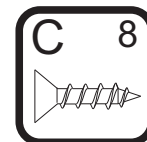
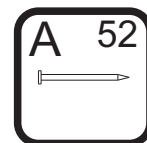

PASSO 9

FIXAÇÃO NA PAREDE

ATENÇÃO: Antes de fixar o armário na parede verifique se o local possui condições adequadas para suportar o produto.

- 1 - Posicione o armário na parede e alinhe-o utilizando um nível
- 2 - Fure a parede com a broca de 8mm através do furo da cantoneira
- 3 - Insira o conjunto de parafuso e bucha no furo e aperte até o final para travar

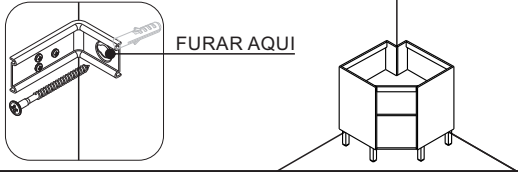
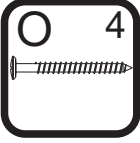

PASSO 10

- 1 - Fixar os puxadores P na porta 7 utilizando os parafusos D (3,5x25mm)

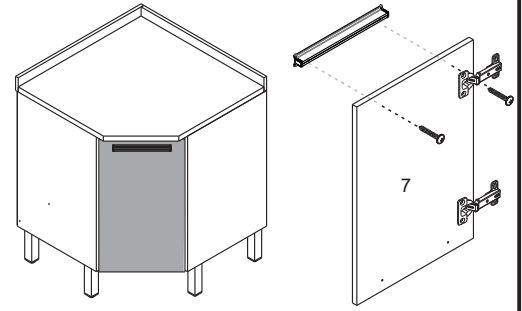
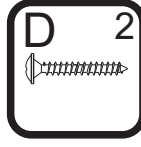
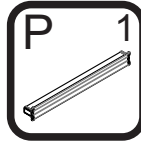

PASSO 10

- 1 - Alinhar as réguas 11 e 12 na parte de trás da peça 4 e fixá-las com os parafusos B (3,5x40mm)

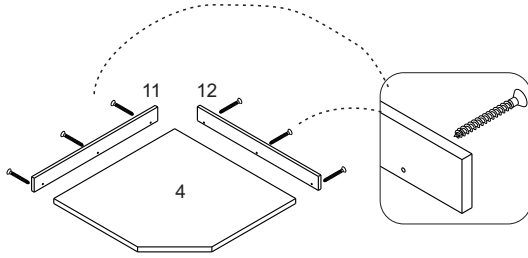
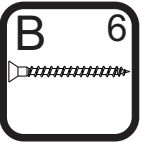

PASSO 11

Para regulagem das portas siga as instruções conforme numeros abaixo:

- 1 - Se precisar subir ou abaixar um pouco a porta desaperte um pouco os parafusos indicados com o número 1, reposicione e aperte novamente
- 2 - Se precisar empurrar a porta um pouco mais para dentro ou puxá-la para fora, desaperte um pouco o parafuso indicado com o nº 2, reposicione e aperte novamente
- 3 - Se precisar alinhar as portas um pouco mais para o centro ou em direção as laterais, utilize uma chave philips para girar o parafuso indicado com o nº 3 até posicionar a porta da forma desejada

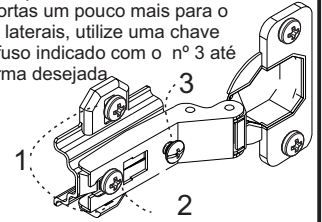
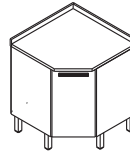

PASSO 11

- 1 - Fixar 2 cantoneiras S em cada lateral e 1 em cada coluna com parafuso C (3,5x14mm)
- 2 - Colocar o conjunto do tampo sobre o armário e fixá-lo através das cantoneiras S e parafusos C (3,5x14mm)

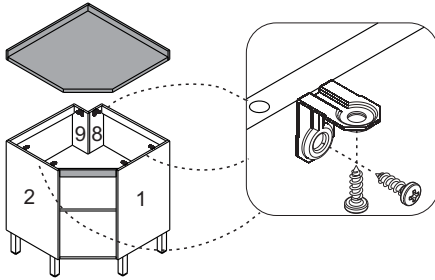
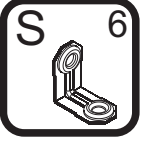
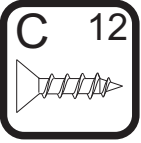

PASSO 12

Para fazer o acabamento dos módulos siga os passos abaixo:

- 1 - Cole o tapa furo adesivo I (12mm) sobre todos os parafusos aparentes
- 2 - Encaixe a tampa plástica M sobre todas as cantoneiras metálicas
- 3 - Cole os batentes de silicone G nos cantos inferior e superior de todas as portas

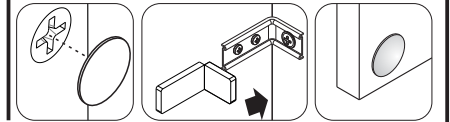
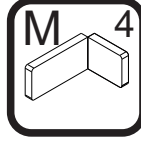
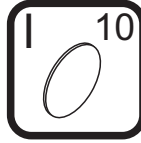

PASSO 12

- 1 - Encaixar as dobradiças J na porta 7 e fixá-las com os parafusos C (3,5x14mm)

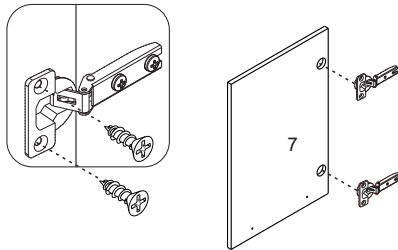
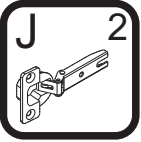
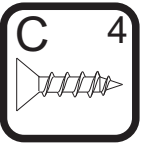

PASSO 9

- 1 - Para montar a porta, encaixe a dobradiça J no calço K travando-a no parafuso indicado com o número 1 abaixo:

