

m ó v e i s
nesher

MANUAL DE MONTAGEM

NESHER MONALISA BALCÃO NICHOS 150

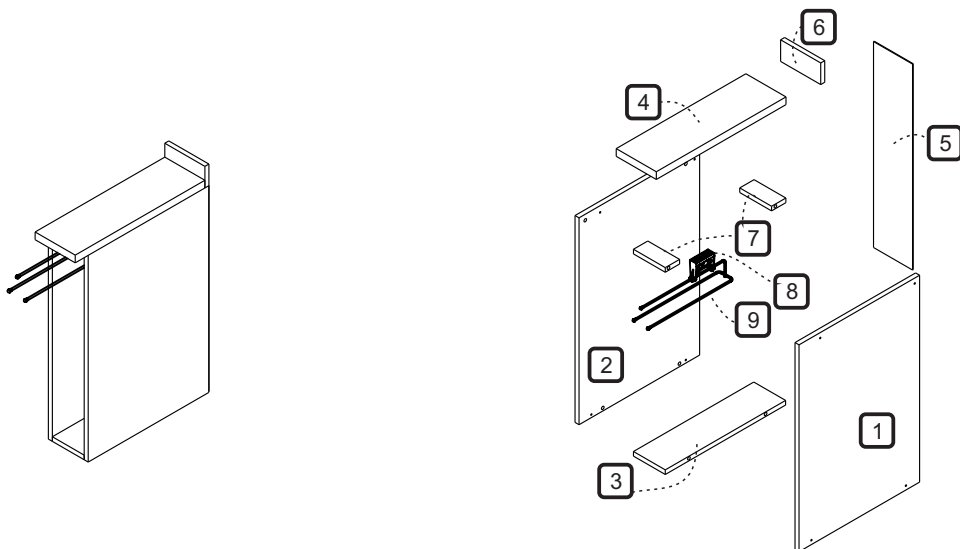

TERMO DE GARANTIA

A Indústria de Móveis Nesher Ltda garante a qualidade de seus produtos quanto a vícios de produção, conforme a Lei 8078/90, nos limites estabelecidos:

DISPOSIÇÕES E PRAZOS DE GARANTIA

A Indústria de Móveis Nesher Ltda, estipula que o produto especificado fica garantido, a partir da data de emissão da nota fiscal, por noventa (90) dias relativos a garantia legal nos termos do artigo 26, II do CDC.

Constando o eventual defeito de fabricação, o consumidor deverá entrar em contato com a loja onde adquiriu o produto. No prazo de garantia, as partes eventualmente defeituosas serão substituídas gratuitamente, por outra da mesma linha e modelo, assim como a mão-de-obra aplicada.

O projeto, instalação e a montagem na residência do consumidor não é responsabilidade da Nesher. A montagem deve seguir corretamente as instruções que se encontram dentro da embalagem de cada módulo.

Esta garantia é válida em todo o território brasileiro, inclusive em toda e qualquer região litorânea.

A Nesher se reserva o direito de efetuar modificações de caráter técnico em seus produtos, sem aviso prévio.

EXCLUSÃO DA GARANTIA





O presente termo exclui de sua garantia:

- danos causados em consequência de acidentes, mau uso, manuseio ou deslocamento incorreto dos produtos;
- danos causados por montagem inadequada;
- danos em decorrente de agentes externos (inundações, incêndio, etc);
- danos causados por produtos de limpeza não recomendados por este manual;
- despesas de transporte, frete ou seguro;
- defeitos oriundos da utilização do produto em ambientes sujeitos a gases corrosivos, umidade excessiva ou em locais de altas ou baixas temperaturas, poeira ou acidez.

A Nesher não se responsabiliza por incorreta instalação de cubas pias, mármore, granitos ou similares. Também não se responsabiliza pelas instalações elétricas, hidráulicas e de gás, bem como pelos danos que estes possam a vir causar no produto.

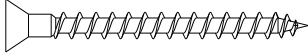
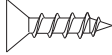
A fixação dos armários de forma segura e garantida depende da qualidade da parede na qual os mesmos serão instalados. A Nesher não se responsabiliza por danos causados por instalações dos armários em paredes inadequadas.

CÓDIGO	DESCRIÇÃO	MATERIAL	QTDE	COMP	LARG	ESP
1	LATERAL DIREITA	MDP PINTADO	1	670	450	15
2	LATERAL ESQUERDA	MDP PINTADO	1	670	450	15
3	BASE	MDP PINTADO	1	119	450	15
4	BANCADA	MDP PINTADO	1	150	485	25
5	FUNDO TRASEIRO	CHAPA DURA PINTADA	1	670	147	2,5
6	RODA TAMPO	CHAPA DURA PINTADA	1	150	70	15
7	REGUA SUPERIOR	MDP PINTADO	2	53	270	15
8	TOALHEIRO	AÇO PINTADO	1	429	80	80
9	SUPORTE PLÁSTICO TOALHEIRO	POLIPROPILENO	1	110	82	32

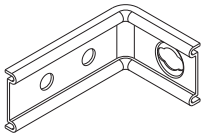
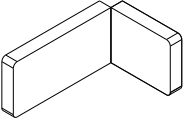
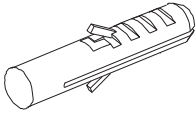
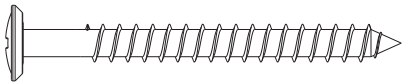
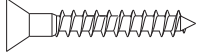
CÓDIGO/DESCRIÇÃO	QUANTIDADE	CÓDIGO/DESCRIÇÃO	QUANTIDADE
A  PREGO 10x10 COM CABEÇA	15	B  PARAFUSO 3,5x40mm CABEÇA CHATA	10
C  PARAFUSO 3,5x14mm CABEÇA CHATA	6	D  PARAFUSO UNIAO DE MÓDULOS 28MM	2
E  CAVILHA 8x30mm	12	F  TAPA FURO ADESIVO 12mm	8
G  CANTONEIRA METALICA PARA FIXAÇÃO NA PAREDE	2	H  CAPA PLÁSTICA PARA CANTONEIRA	2
I  BUCHA DE PAREDE DE 8mm	2	J  PARAFUSO 5x50mm CABEÇA FLANGEADA	2
K  PARAFUSO 3,5x25mm CABEÇA CHATA	2		

Ferramentas para montagem e instalação



PARAFUSADEIRA



FURADEIRA



NÍVEL



TRENA



MARTELO



CHAVE PHILIPS E FENDA

Montagem



Instalação



PASSO 1

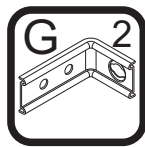
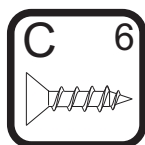

1 - Posicione as cantoneiras G na borda traseira das peças 1 e 2 e fixe-as com os parafusos C (3,5x14mm)

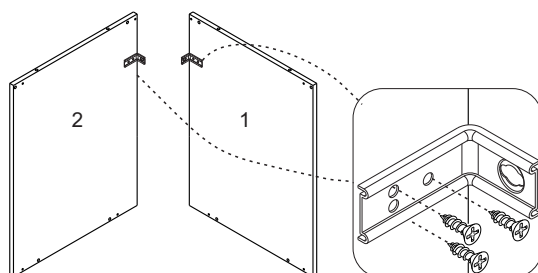

PASSO 2

- 1 - Inserir as cavilhas E (8x30mm) nas peças 1, 2, 3 e 7
- 2 - Encaixar as peças 3 e 7 na lateral 1 e fixá-las com os parafusos B (3,5x40mm)
- 3 - Encaixar a peça 2 nas peças 3 e 7 e fixá-las com os parafusos B (3,5x40mm)

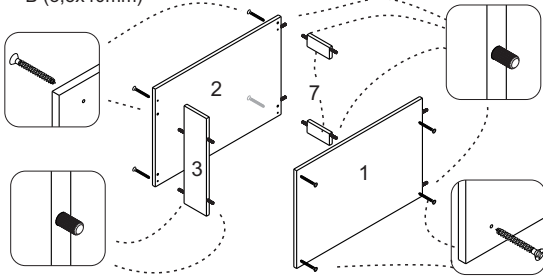
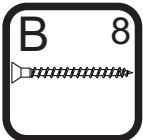

PASSO 7

- 1 - Para fixar o toalheiro, encoste a parte plástica no tampo e na régua frontal do armário e fixe-o com os parafusos do kit do toalheiro no tampo.

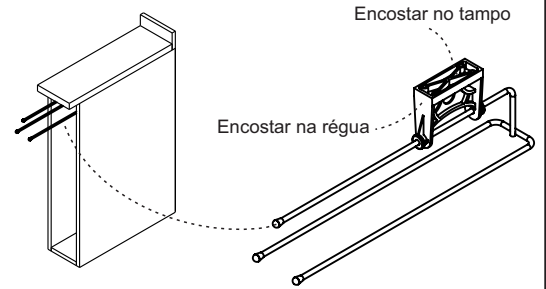

PASSO 3

- 1 - Alinhar a peça 5 e fixá-la com pregos A (10x10) nos 4 lados

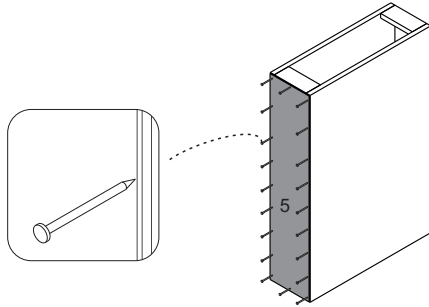
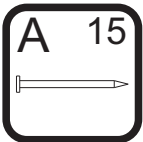

PASSO 8

Para fazer o acabamento dos módulos siga os passos abaixo:

- 1 - Cole o tapa furo adesivo F (12mm) sobre todos os parafusos aparentes
- 2 - Encaixe a tampa plástica H sobre todas as cantoneiras metálicas

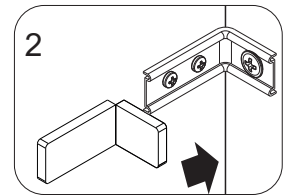
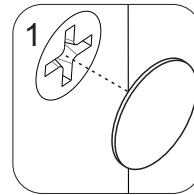
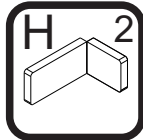
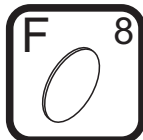

PASSO 4

FIXAÇÃO NA PAREDE

ATENÇÃO: Antes de fixar o armário na parede verifique se o local possui condições adequadas para suportar o produto.

- 1 - Posicione o armário na parede e alinhe-o utilizando um nível
- 2 - Fure a parede com a broca de 8mm através do furo da cantoneira
- 3 - Insira o conjunto de parafuso e bucha no furo e aperte até o final para travar

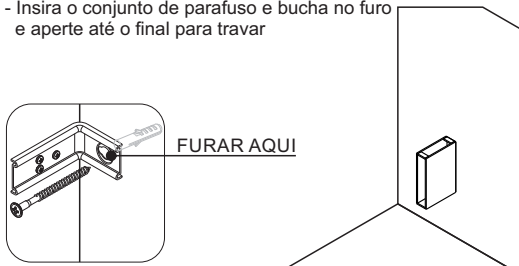
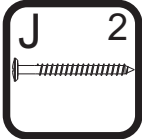

PASSO 5

- 1 - Alinhar a régua 6 na parte de trás da peça 4 e fixá-las com os parafusos B (3,5x40mm)

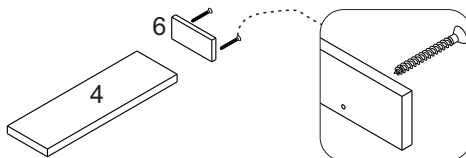
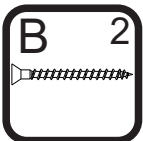

PASSO 6

- 1 - Fixar o conjunto do tampo montado no passo anterior nas 2 régulas através dos parafusos K (3,5x25mm)

