

Burigotto

Grupo PegPérego

MANUAL DE INSTRUÇÕES

e informações importantes para manutenção e limpeza dos nossos produtos

Cadeira Para Auto **PROTEGE RECLINÁVEL** Ref. IXAU3041

Para crianças de
15 a 36 kg (Grupos II e III)



Sob condições
expressas no
Certificado de
Garantia.



Foto meramente ilustrativa

Obrigado mamãe e papai.

Nós da BURIGOTTO, estamos a cada dia que passa, aperfeiçoando e inovando para podermos oferecer sempre o melhor, pois queremos que vocês, e principalmente seus bebês, fiquem satisfeitos com os nossos produtos.

ATENÇÃO: GUARDE AS INSTRUÇÕES PARA FUTURA CONSULTA

É importante que se leia atentamente o manual de instruções de uso que vier acompanhado do produto, pois assim se aprenderá a manuseá-lo de forma correta, evitando-se possíveis danos à sua estrutura e, prolongando-se por conseguinte a sua vida útil.

A maioria dos produtos BURIGOTTO que apresentam partes tubulares, são fornecidos em caixas de papelão contendo 01 unidade em cada caixa.

Exija, portanto, a caixa de papelão quando adquirir um desses produtos, e certifique-se de que a embalagem esteja convenientemente fechada com fitas adesivas, garantindo a inviolabilidade do produto.

Em caso de dúvidas, procure nossas Assisências Técnicas autorizadas, conforme endereços relacionados no verso. Todas elas tem condições de, quando viável, reformar convenientemente qualquer produto de nossa linha. Portanto, quando necessário, procure-as e solicite um orçamento sem compromisso.

ATENÇÃO:

- “Este produto é apropriado para crianças com peso compreendido entre 15kg a 36kg.”
- “Siga todas as instruções deste manual para que a criança tenha a maior proteção possível em caso de acidente.”
- “Este equipamento é projetado para ser utilizado apenas em bancos veiculares voltados para *frente*.”
- “A cadeira deve ser instalada somente no banco de trás do automóvel. A cadeira e a criança devem sempre estarem presas pelo cinto de segurança do veículo .”
- “Este dispositivo de retenção para crianças foi projetado para absorver parte da energia de *um impacto do veículo, de forma a reduzir o risco do usuário, em casos de colisão ou de desaceleração repentina do veículo, limitando o deslocamento do corpo da criança.*”
- “O equipamento desocupado (que não esteja sendo utilizado) deve ser corretamente posicionado e instalado, para que durante o uso cotidiano do veículo, não fique preso por um assento móvel ou a uma porta do veículo. Podendo também ser guardado no porta malas.”
- “Nunca efetue qualquer modificação ou acréscimo no dispositivo de retenção para crianças *em veículos automotivos. O conjunto de componentes do dispositivo de retenção foi testado e aprovado para proteger a criança. Desta forma, o responsável por qualquer alteração no dispositivo de retenção, descaracterizando assim as condições da certificação, afetará a segurança da criança.*”
- “Nunca transporte a criança sem um equipamento de retenção ou num equipamento que não seja adequado a sua idade, peso e altura, pois, desta forma, ela estará em maior risco de sofrer lesão em caso de um acidente.”
- “Por se tratar de um item de segurança, nunca adquira um produto usado, principalmente por *não serem conhecidos os esforços a que o produto foi submetido anteriormente.*”
- “Caso este produto tenha sido submetido a violento esforço em um acidente, substitua-o imediatamente.”
- “Nunca deixar a criança no dispositivo de retenção para crianças em veículos automotivos, *sem a devida supervisão de um adulto.*”
- “Nunca deixe a criança sozinha no veículo.”
- “Um dos grandes objetivos dos dispositivos de retenção é evitar ao máximo que o corpo da criança sofra movimento. *Desta forma, antes de sair com o veículo, certifique-se de que o dispositivo de retenção esteja bem firme no banco do veículo, e este dispositivo devidamente afivelado à criança.*”
- “É importante destacar que a utilização de almofadas de adaptação para bebês deve contornar a cabeça, e não apoiar, para não prejudicar o pescoço da criança. *E ainda, o fabricante deve deixar claro até quando (idade ou altura do bebê) este adaptador deve ser utilizado. Quando não existe esse adaptador de cabeça, mas a cadeira parece ser grande para o bebê (no caso das conversíveis quando o bebê é recém-nascido), é recomendado o uso de rolinhos de toalha de algodão para dar sustentação ao corpo e cabeça do bebê.*”
- “Nunca deixe bagagens ou outros objetos passíveis de causar ferimentos próximos da criança.”
- “Apropriado se o veículo estiver equipado com cinto de segurança de três pontos / estático / com retrator.”
- “Este é um dispositivo de retenção para crianças da categoria “universal”. Ele é aprovado para uso geral em veículos e se adapta na maioria, mas não em todos os assentos de carros.”
- “A correta adaptação é apropriada se o fabricante do veículo declarar no manual que o veículo aceita um dispositivo de retenção para crianças “universal” para este grupo de idade.”
- “Em caso de dúvida, consulte o fabricante do dispositivo de retenção para crianças ou o revendedor.”
- “Guardar este manual de instruções para eventuais consultas.”

Instruções de Montagem e Manuseio do Produto

CADEIRA PROTEGE
Peso líquido: 3,80kg
Dimensões (cm):

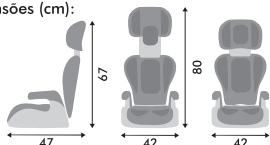

PARA MONTAR A CADEIRA

- 1 Retire as peças da caixa: assento, encosto e apoio para a cabeça.



O assento e o encosto possuem encaixes para se adaptarem.

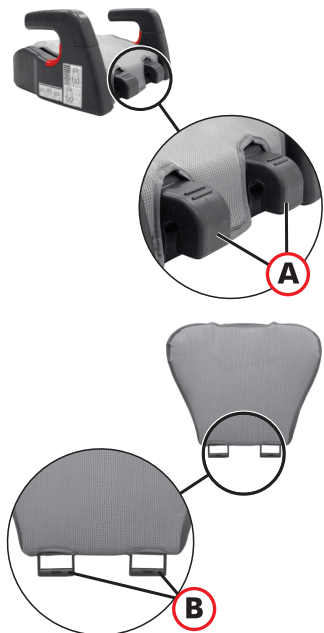

- 2 Encaixe a parte (B) do encosto na parte (A) do assento até o final do encaixe.



Vista inferior

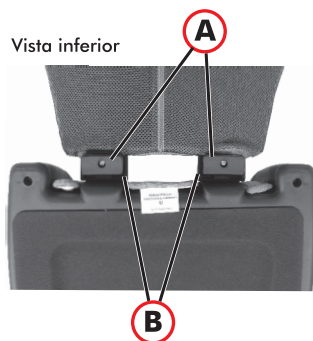

- 3 Apoie o assento com uma das mãos e com a outra puxe o encosto. Há duas posições para o encosto, um estalo confirmará que o encosto já está na primeira posição, caso queira deixá-lo mais ereto puxe o encosto até ouvir o segundo estalo.



Obs.: Esta suave reclinagem é opcional. Quando em uso, com ou sem inclinação, o encosto da cadeira deve estar sempre bem apoiado no banco do carro.

- 4 Encaixe o apoio para a cabeça no encosto colocando-o dentro das garras (C) do encosto como no detalhe.

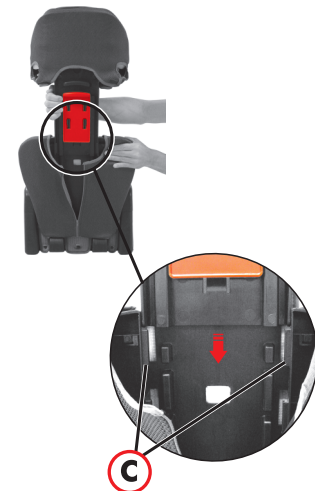

- 5 Coloque o tecido do apoio para a cabeça dentro do tecido do encosto conforme a figura abaixo.

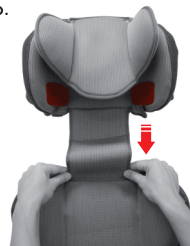

- 6 Deslize para cima a trava (D) e abaixe o apoio para a cabeça até o final.

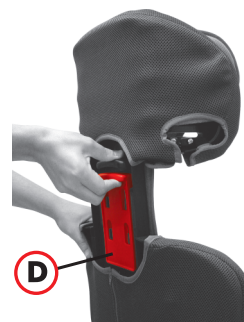

Certifique-se o apoio para a cabeça passa pelas 3 garras do encosto sob o tecido.

PARA REGULAR A ALTURA DO APOIO PARA A CABEÇA

- 1 Para elevar o encosto deslize para cima a parte inferior da trava (D) até destravar.



- 2 Uma vez destravada, empurre a trava (D), elevando o apoio para a cabeça, até encaixar na próxima posição. Verifique se ficou bem travado antes de usar.

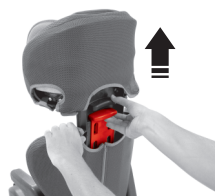

- 3 O apoio para a cabeça possui quatro posições de regulagem. Para alternar entre essas posições, utilize o mecanismo de trava da forma descrita nos itens anteriores.

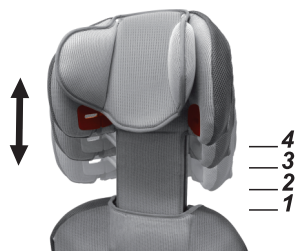

PARA RECLINAR O ENCOSTO DA CADEIRA

- 1 Apoie o assento com uma das mãos e com a outra empurre um dos lados do encosto. Um estalo confirmará que o encosto reclinou-se. Caso ocorram dois estalos, puxe o encosto de volta, retrocedendo uma posição.



- 2 Faça o mesmo no outro lado do encosto.



Obs.: Esta suave reclinação é opcional. Quando em uso, com ou sem inclinação, o encosto da cadeira deve estar sempre bem apoiado no banco do carro.

PARA RETIRAR O ENCOSTO

- 1 Empurre o encosto para trás, vencendo a resistência das travas, até recliná-lo por completo.

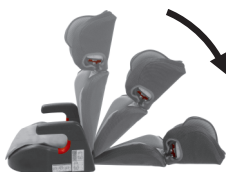

- 2 Separe o assento (booster) do encosto.



Obs.: Para crianças menores que necessitam de maior apoio e proteção recomenda-se que o encosto não seja retirado.

PARA RETIRAR E COLOCAR O PROTETOR PARA A CABEÇA

- 1 Solte os botões de pressão (E) e retire o protetor para a cabeça (F).

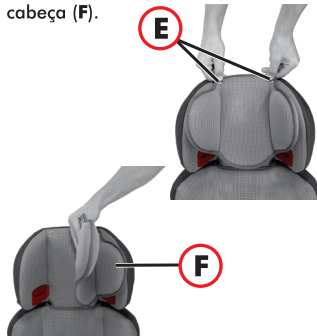

- 2 Para colocar o protetor para a cabeça coloque-o no lugar adequado e prenda os botões (E) pressionando-os.



PARA RETIRAR O TECIDO PARA LIMPEZA

- 1 Retire o encosto, conforme o item: PARA RETIRAR O ENCOSTO.

Abra o zíper (G) na parte detrás do encosto.

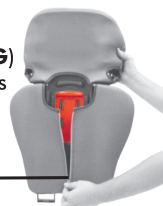

- 2 Retire o tecido do encosto.



- 3 Para retirar o tecido do apoio para a cabeça:

Use uma chave de fenda e solte os três parafusos (H) que prendem cada uma das duas peças plásticas (I). Retire as peças (I) e o protetor para a cabeça (F).



- 4** Solte e retire o tecido do apoio de cabeça. Para recolocar o tecido no encosto, revista primeiro o apoio para a cabeça e depois a parte de baixo do encosto, pois a gravata (J) deve ficar embutida. Depois de revestir o apoio de cabeça, parafuse-as peças plásticas (I) de volta em seus devidos lugares.

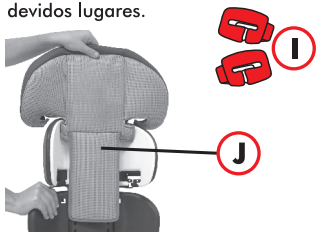

- 5** Para retirar o tecido do assento (booster): Na parte detrás do assento (booster), solte o tecido das garras (K) que o prendem.



- 6** Solte a parte frontal do tecido, liberando suas garras (L).



Retire o tecido do assento.

Para recolocar o tecido na cadeira, faça o processo inverso.



PARA INSTALAR A CADEIRA NO VEÍCULO

GRUPOS II e III
(Para crianças de 15 a 36kg)

IMPORTANTE:
Para instalação da cadeira o veículo deve estar equipado com cinto de segurança de três pontos (não use com cinto subabdominal).

- 1** Posicione a cadeira como na foto abaixo:



- 2** A cadeira possui duas posições de inclinação que podem ser usadas para os dois grupos.



- 3** Para usar a inclinação da cadeira, incline-a para trás e dobre para frente o ajuste de inclinação. Segure o ajuste da inclinação com uma das mãos, pois a mesma possui molas para voltar a posição inicial, volte a cadeira para a posição normal.

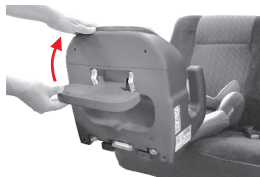

Obs.: para retornar a cadeira na inclinação original, faça as operações no sentido inverso.

- 4** Passe a tira diagonal do cinto pela peça vermelha (II) do lado correspondente.

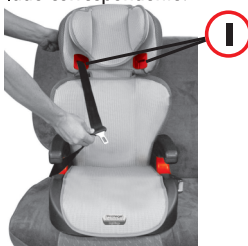

IMPORTANTE:
Não deixe as tiras torcidas.

- 5** Acomode a criança e passe a tira diagonal do cinto de segurança pelo ombro e pelo tórax e sobre o abdômen a tira abdominal do cinto passando pelos apoios (em vermelho) embaixo dos braços da cadeira indicado pelas setas.

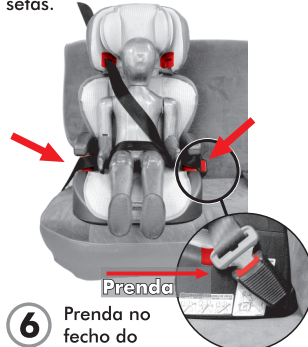

- 6** Prenda no fecho do cinto de segurança do carro conforme mostra a foto.

PARA INSTALAR O ASSENTO NO VEÍCULO

GRUPOS II e III
(Para crianças de 15 a 36kg)

ADVERTÊNCIA
A inclinação não deve ser utilizada ao instalar o assento sem o encosto.

- 1** Para usar somente o assento (booster), retire o encosto conforme indicado no item: "PARA RETIRAR O ENCOSTO".

- 2** Acomode a criança sobre o assento e passe a tira diagonal do cinto de segurança pelo ombro e pelo tórax e sobre o abdômen a tira abdominal passando pelos apoios (em vermelho) embaixo dos braços do assento indicado pelas setas. Prenda no fecho do cinto de segurança do carro como mostra a

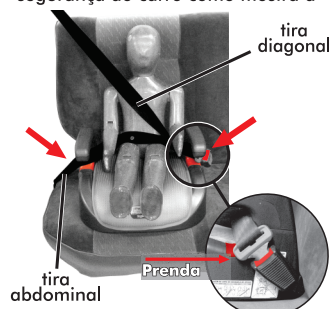

RECOMENDAÇÕES GERAIS PARA NOSSA LINHA DE PRODUTOS

Limpeza dos produtos confeccionados em tecidos

- Para a limpeza do tecido, use um pano úmido e sabão neutro.
- Toda vez que o bebê derrubar papinha ou leite, ou fizer xixi no tecido, procure limpá-lo na hora.
- Para os carrinhos, recomenda-se o uso de capas próprias para forrar o tecido. Essas capas podem ser encontradas em lojas especializadas de enxovais de bebê.

Limpeza dos produtos confeccionados em plástico

- Os produtos em plásticos podem ser lavados com esponja em água morna e sabonete (nunca detergente ou solventes), retirando o excesso de água com pano limpo, deixando sempre os componentes esfriados até secar por completo. Evite também secá-los diretamente ao sol.
- No caso das banheiras, após o banho do bebê, esvaziar a cuba, passando um jato de água para retirar os resíduos que permanecem no plástico, evitando ressecar ou encardir.

Deixar secar com o tampo e a estrutura tubular aberta.

Limpeza das estruturas cromadas e pintadas

- Não usar detergentes ou outro produto químico, apenas um pano umedecido em água morna e sabonete (se necessário). Retirar o excesso e secar com pano limpo, deixando a estrutura tubular aberta até que esteja totalmente seca.
- Quando levar o carrinho à praia, não é recomendado utilizá-lo em contato com a água do mar e mesmo que isso ocorra após o passeio pela praia, lavar bem o chassi e, principalmente o rodízio com água corrente, secando com pano limpo.

Periodicamente após a limpeza lubrifique as partes metálicas para evitar a corrosão.

Outros conselhos úteis

- Os produtos BURIGOTTO foram criados para dar todo o conforto e segurança para o seu bebê. Portanto, não dê outro uso ao que foi desenvolvido exclusivamente para o bebê.
- Ao descer degraus, apoie as rodas traseiras em primeiro lugar.
- Quando retirar os produtos da embalagem de papelão, procurar fazê-lo com atenção. As vezes alguns componentes são fornecidos desmontados dentro da caixa e ao retirá-los podem ser danificados.
- Certifique-se de que o carrinho esteja travado antes de colocar a criança.
- No suporte para pacotes o peso máximo permitido é 5kg. O excesso de peso pode causar instabilidade ao carrinho.
- A criança nunca deve ficar em pé sobre o assento.
- O carrinho nunca deve ser usado em escadas ou escadas rolantes.

"CUIDADO: Nunca deixe a criança desacompanhada".

"CUIDADO: Evite acidentes, use sempre o cinto de segurança".

- Quando deixar de usar os produtos BURIGOTTO, ao guardá-los, limpe-os e revise as partes tubulares e metálicas, tais como o chassi, e proteja com uma fina camada de óleo de máquina, guardando-os em sacos plásticos, ou mesmo nas próprias caixas de papelão, em lugar seco.

CERTIFICADO DE GARANTIA

A Burigotto S/A Indústria e Comércio garante este produto contra defeitos de fabricação por um período de 12 (doze) meses, já incluso o período de garantia legal de 90 (noventa) dias, com início a partir da data de emissão da nota fiscal.

Durante a vigência desta garantia e havendo necessidade de manutenção ou reparo, o consumidor deverá se dirigir com o produto e com a nota fiscal à Assistência Técnica mais próxima de sua residência. A relação de empresas que compõem a Assistência Técnica poderá ser verificada no manual que acompanha o produto ou no nosso site na internet: www.burigotto.com.br. Nenhum serviço poderá ser executado, senão através da Assistência Técnica autorizada.

A Burigotto se responsabiliza pela mão de obra, bem como pela substituição gratuita de peças durante a vigência da garantia, desde que os defeitos sejam devidamente comprovados, por uma de nossas assistências técnicas autorizadas, como sendo de fabricação.

O QUE A GARANTIA NÃO ABRANGE:

- Despesas com substituição de peças que sofreram desgaste natural devido ao uso; estas serão de responsabilidade do consumidor.
- Peças e/ou componentes que tenham sido danificados em consequência de acidentes de transporte, montagem ou

utilização em desacordo com as orientações do manual, amassamentos, golpes, excesso de peso e/ou resultantes de efeitos da natureza, como sol ou chuva.

- Defeitos decorrentes de exposição do produto a locais impróprios, como ambientes úmidos ou salinos, sem os devidos cuidados de manutenção e conservação.
- Custo de transporte e remoção do produto para consertos.
- Atendimento domiciliar.
- Conserto realizado por pessoas ou entidades não credenciadas pela Burigotto.
- Serviços como: montagem do produto, limpeza, lavagem, regulagens e alinhamento por parte da Burigotto ou de suas assistências técnicas (rede autorizada).
- Substituição do produto por outro do mesmo ou de outro modelo.

A partir do término da garantia, a critério do adquirente do produto, as Assistência Técnica continuarão a prestar serviços de manutenção e reparos, mas os valores serão cobrados.

A Burigotto obriga-se nos termos deste certificado, a reparar unicamente os produtos com comprovado defeito de fabricação, isentando-se de quaisquer responsabilidades e outras obrigações não previstas.

Dúvidas ou sugestões, favor entrar em contato:

Burigotto
Grupo **Peg Pérego**

BURIGOTTO S.A. - INDÚSTRIA E COMÉRCIO
Rua Martino Dragone, 280 - Jd. Santa Bárbara
Tel.: (19) 3404.2000 - Fax Vendas: (19) 3451.6994
CEP 13480.308 - Limeira - SP - Brasil
www.burigotto.com.br - E-mail: sac@burigotto.com.br
CNPJ: 51.460.277/0001-38 I.E.: 417.003.410.117