

Adega de Vinho

BRASTEMP



BZB28

BZB33

BZB51

Índice

1	AVISOS DE SEGURANÇA	4
2	INFORMAÇÃO AMBIENTAL	6
3	POR ONDE COMEÇO?	
	• Instalando	6
	• Características gerais	10
4	USANDO A ADEGA	
	• Como operar o painel de controle	11
	• Ajuste de temperatura	12
	• Iluminação interna.....	12
5	COMPONENTES DA ADEGA	
	• Prateleiras para garrafas	13
6	MANUTENÇÃO E CUIDADOS	
	• Limpeza.....	15
	• Viagens e ausências.....	15
	• Bandeja de degelo.....	16
	• Iluminação LED.....	16
7	SOLUÇÕES DE PEQUENOS PROBLEMAS	16
	• Ruídos considerados normais.....	18
8	CARACTERÍSTICAS TÉCNICAS	19
9	TERMO DE GARANTIA	20

Parabéns

Você acabou de adquirir um produto que oferece segurança e qualidade. Esta linha de produtos representa uma verdadeira inovação em termos de design e conceito.

Este manual foi elaborado pensando no seu bem estar e de sua família.

Ele contém instruções simples e objetivas para que você obtenha o máximo proveito da sua adega, com conforto, segurança e economia de energia, como você merece.

Comece por aqui

Se você quer tirar o máximo proveito da tecnologia contida nesta adega de vinho, leia o manual por completo.

INFORMAÇÕES IMPORTANTES

A sua segurança e a de terceiros é muito importante.

Este manual e o seu produto têm muitas mensagens importantes de segurança. Sempre leia e siga as mensagens de segurança.



Este é o símbolo de alerta de segurança.

Este símbolo alerta sobre situações que podem trazer riscos a sua vida, ferimentos a você ou a terceiros.

Todas as mensagens de segurança virão após o símbolo de alerta de segurança e a palavra “PERIGO” ou “ADVERTÊNCIA”.

Estas palavras significam:

PERIGO

Existe risco de você perder a vida ou de ocorrerem danos graves se as instruções não forem seguidas imediatamente.

ADVERTÊNCIA

Existe risco de você perder a vida ou de ocorrerem danos graves se as instruções não forem seguidas.

Todas as mensagens de segurança mencionam qual é o risco em potencial, como reduzir a chance de se ferir e o que pode acontecer se as instruções não forem seguidas.

INSTRUÇÕES IMPORTANTES DE SEGURANÇA

ADVERTÊNCIA: Para reduzir o risco de incêndio, choque elétrico ou ferimentos, quando usar a sua Adega de Vinhos, siga estas precauções básicas:

- Leia todas as instruções antes de usar a adega de vinhos.
- Conecte o aterramento do produto a um terra efetivo.
- Não remova o aterramento do produto.
- Não use adaptadores e/ou extensões.
- Se o cabo de alimentação estiver danificado, ele deve ser substituído pelo fabricante ou **Rede de Serviços Brastemp** a fim de evitar riscos de acidentes.
- Retire o plugue da tomada antes de limpar ou consertar o produto.
- Após limpeza ou manutenção recoloque todos os componentes antes de ligar o produto.
- Use materiais de limpeza que não sejam inflamáveis. Mantenha materiais inflamáveis longe do seu produto.
- Use duas ou mais pessoas para mover e instalar o produto.
- Não danifique o circuito de refrigeração.
- Não danifique o sistema de gás refrigerante.
- Não utilize quaisquer meios elétricos, mecânicos ou químicos para acelerar o degelo.
- Mantenha as aberturas de ventilação do produto livres de obstruções.
- Não use ou coloque aparelhos elétricos nos compartimentos do produto, a menos que expressamente autorizado pelo fabricante.

- Este produto não está destinado para ser utilizado por pessoas (incluindo crianças) com capacidades mentais, sensoriais ou físicas reduzidas ou com falta de experiência e conhecimento, a menos que sejam supervisionadas ou instruídas por uma pessoa adulta responsável pela sua segurança.
- Recomenda-se que as crianças sejam vigiadas para assegurar que elas não estejam brincando com o produto.
- Não armazene substâncias explosivas neste produto, tais como latas de aerossol com um propulsor inflamável. Os fluidos podem criar condições de explosões.
- Para prevenir problemas com a gaxeta da porta, tenha certeza de que a porta esteja completamente aberta ao puxar as prateleiras do compartimento.
- A adega de vinhos precisa estar posicionada em local adequado para que não haja acesso ao compressor.
- Evite transportar a sua adega de vinhos carregada, para que não ocorram distorções da adega.
- Antes de descartar a sua antiga adega de vinhos: Corte o cabo de alimentação, retire a porta e deixe as prateleiras no lugar para que as crianças não possam entrar.
- O gás refrigerante deste produto é o R600a. Para evitar incêndios ou explosões, inflamáveis e artigos explosivos não devem ser colocados dentro ou próximos da adega.
- Este produto destina-se ao uso doméstico e aplicações similares, tais como:
 - Áreas de cozinha em lojas, escritórios e outros ambientes de trabalho.
 - Casas de fazenda, e uso por clientes em hotéis, motéis e outros tipos de ambientes residenciais.
 - Ambientes do tipo albergues.
 - Buffet e outras aplicações não comerciais.

FIQUE ATENTO PARA ESTAS INSTRUÇÕES

Como descartar o seu produto antigo

⚠ ADVERTÊNCIA

Risco de Sufocamento

Remova as portas do seu produto antigo.

Não seguir esta instrução pode trazer risco de morte ou lesões graves.

Produtos velhos ou abandonados são perigosos especialmente para as crianças, pois elas podem ficar presas dentro do produto, correndo o risco de sufocamento. A correta eliminação deste produto evita

consequências negativas para o meio ambiente e para a sua saúde. O produto não deve ser tratado como resíduo doméstico. É necessário entregá-lo a um ponto de coleta e reciclagem de aparelhos elétricos e eletrônicos. As crianças deverão ser supervisionadas para assegurar que não brinquem com o produto ou se escondam nele, já que poderão ficar presas e morrerem asfixiadas.

Antes de descartar seu produto antigo:

- Corte o cabo de alimentação.
- Retire a(s) porta(s).
- Deixe as prateleiras no lugar para que as crianças não possam entrar.



2 Informação Ambiental

A Whirlpool S.A., no seu processo de fabricação, possui um sistema de gestão de substâncias nocivas certificado de acordo com a norma internacional IEC QC 080000.

- A embalagem deste produto é fabricada com materiais que podem ser reciclados. Ao descartar a embalagem, separe-a para coleta por recicladores.
- Ao descartar este produto, procure empresas de reciclagem observando o atendimento à legislação local.
- Este produto utiliza gás isolante que não ataca a camada de ozônio e tem potencial reduzido de efeito estufa. Este gás é inflamável.

3 Por Onde Começo?

INSTALANDO

- Este produto é preparado exclusivamente para o armazenamento de vinhos.
- Posicione a sua adega de vinhos em um piso resistente o suficiente para suportar quando o produto estiver completamente cheio.
- Este produto contém gás refrigerante inflamável. Nunca danifique a tubulação de refrigeração durante o transporte.
- A incidência direta de luz do sol pode afetar a proteção acrílica e fontes de calor podem aumentar o consumo de energia.
- Ambientes com temperaturas extremamente geladas podem causar mau funcionamento da adega de vinhos.
- Não remova ou corte o fio terra da rede elétrica em nenhuma circunstância.

ADVERTÊNCIA

Risco de Lesões por Excesso de Peso

Use duas ou mais pessoas para mover e instalar o seu produto.

Não seguir esta instrução pode trazer danos à sua coluna ou ferimentos.

Instalando o puxador:

O seu produto vem com o puxador desinstalado de fábrica. Para realizar a instalação basta posicionar o puxador nos pinos da porta e com auxílio da chave que acompanha o produto, apertar os parafusos. No modelo BZB51 os parafusos estão na região inferior esquerda e direita do puxador. Nos modelos BZB33 e BZB28 os parafusos estão na lateral, na região superior e inferior.

Modelo BZB51

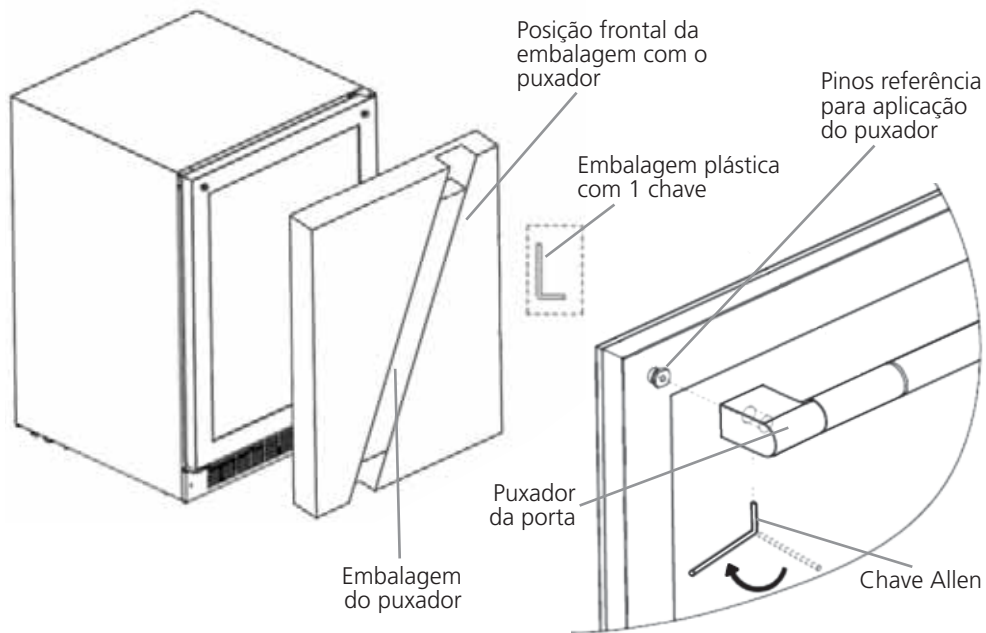

Modelos BZB33 / BZB28

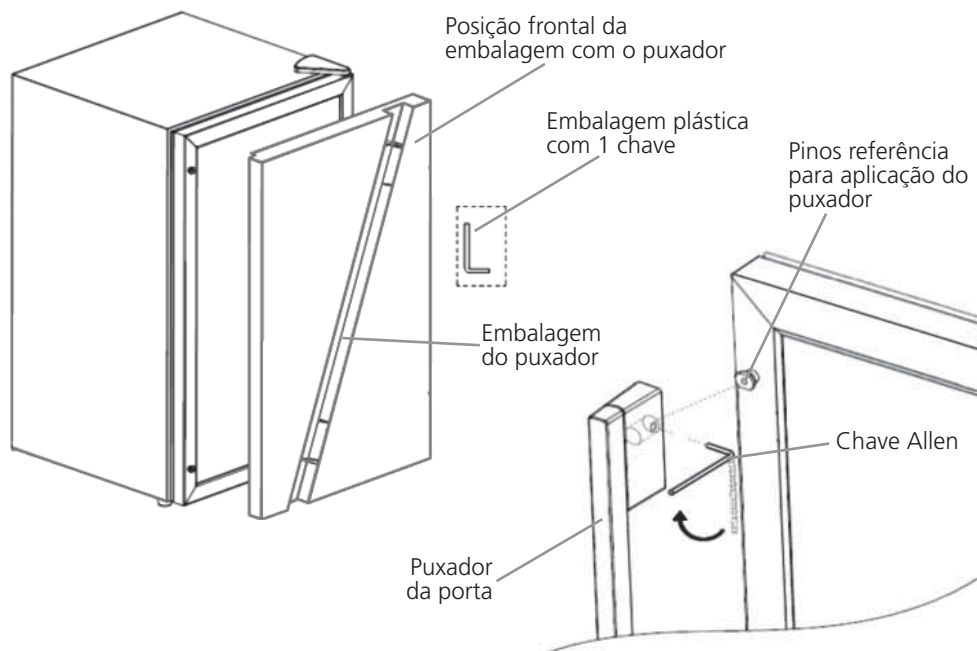

Antes de ligar:

- Retire a base da embalagem, calços e fitas de fixação dos componentes internos.
- Limpe o interior do seu produto usando uma esponja ou um pano umedecido em água morna com detergente ou sabão neutro. Enxágue bem e seque com um pano limpo e seco.
- Não utilize objetos pontiagudos, álcool, líquidos inflamáveis ou limpadores abrasivos. Eles podem danificar a pintura de seu produto.
- Não coloque e nem utilize aparelhos elétricos dentro do seu produto.
- Antes de conectar a adega de vinhos na rede elétrica, deixe o produto na posição correta por aproximadamente 2 (duas) horas. Isto reduzirá a possibilidade de um mau funcionamento no sistema de refrigeração gerada durante os transportes.

Aterramento

Para sua segurança, ligue corretamente o aterramento do seu produto. A conexão incorreta pode resultar em acidentes com fogo, choque elétrico ou outros danos pessoais. Se o local não possuir um aterramento, providencie, consultando um eletricitista de sua confiança. Verifique se a tensão da rede elétrica no local de instalação é a mesma indicada na etiqueta fixada próxima ao plugue do cabo de alimentação do seu produto. O produto deve ser ligado em uma tomada elétrica adequada e em bom estado.

A tensão admissível na rede elétrica de sua residência deve estar dentro da faixa indicada na tabela a seguir:

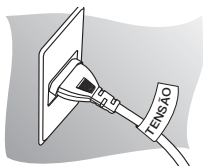

Tensão do produto	Limites de tensão
127 V	de 104 V a 140 V
220 V	de 198 V a 242 V

⚠ ADVERTÊNCIA



Risco de Choque Elétrico

Conecte o aterramento do produto a um terra efetivo.

Não remova o aterramento do produto.

Não use adaptadores.

Não use extensões.

Não seguir estas instruções pode resultar em morte, incêndio ou choque elétrico.

Importante:

- Nunca conecte o seu produto através de T's e/ou adaptadores com outro eletrodoméstico na mesma tomada. Não use extensões. Este tipo de ligação pode provocar sobrecarga na rede elétrica, prejudicando o funcionamento do seu produto e resultando em acidentes com fogo. Use uma tomada exclusiva.
- Em caso de oscilação na tensão da rede elétrica, instale um estabilizador automático de voltagem com potência mínima de 1000 Watts, entre o produto e a tomada.
- Se o cabo de alimentação estiver danificado, ele deve ser substituído pelo fabricante ou **Rede de Serviços Brastemp** a fim de evitar riscos de acidentes.

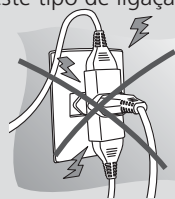

Rede elétrica da residência:

Os fios da rede elétrica devem ser de cobre e ter seções mínimas conforme ABNT (NBR-5410).

Para a proteção do produto e da rede elétrica contra sobrecorrentes, o circuito onde o produto será ligado deve estar conectado a um disjuntor termomagnético. Caso não exista este disjuntor em sua residência, consulte um electricista especializado para instalá-lo.

⚠ ADVERTÊNCIA



Risco de Explosão

Mantenha produtos inflamáveis, tais como gasolina, longe do produto.

Não seguir esta instrução pode trazer risco de morte, incêndio ou explosão.

Local:

O produto não deve ser instalado próximo a fontes de calor (fogões, aquecedores, etc.) ou em local onde incida luz do sol diretamente.

A instalação em local não adequado, prejudica o funcionamento do seu produto e aumenta o consumo de energia.

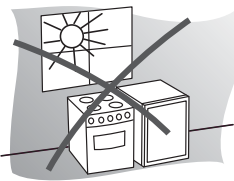

Embutimento:

Considere as seguintes distâncias mínimas para garantir uma circulação de ar adequada:

- 10 cm nas laterais.
- 10 cm no fundo.
- 10 cm no topo.

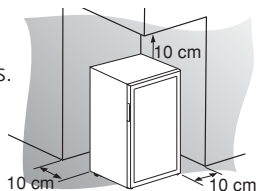

Desta forma, você estará garantindo o bom desempenho do seu produto e impedindo que seus componentes encostem em paredes, outros produtos ou móveis, evitando ruídos desagradáveis.

Pés niveladores:

Coloque a adega no local escolhido.

Gire os pés niveladores, localizados na frente do produto, até encostá-los no chão, travando e estabilizando o produto.

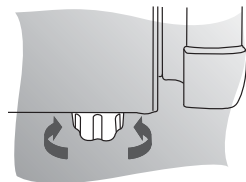

Importante:

- Para facilitar o fechamento da porta da sua adega, gire um pouco mais os pés niveladores, inclinando levemente o produto para trás.
- Estabilizando o seu produto, você também estará ajudando a diminuir os ruídos.

⚠ ADVERTÊNCIA

Risco de Incêndio

Nunca coloque velas acesas ou produtos similares (lâmparina, lampião) sobre o produto.

Não seguir esta instrução pode trazer risco de morte ou de incêndio.

Aquecimento externo:

O aquecimento de algumas regiões externas da adega é normal. Isso ocorre para evitar formação de suor. No entanto, em condições críticas de temperatura e umidade ambiente, pode ocorrer formação de suor. Seque-o com pano macio.

Armazenamento:

Importante:

- Recomenda-se manter o produto operando por pelo menos 2 horas antes de abastecê-lo com bebidas, tempo necessário para a estabilização da temperatura no interior do produto.
- Não armazene materiais tóxicos em seu produto. Estes materiais podem deixar odores desagradáveis no interior do produto.
- Seu produto não é indicado para conservação de medicamentos.

CARACTERÍSTICAS GERAIS

BZB51

- 1 - Painel de controle Dual Zone
- 2 - Iluminação interna
- 3 - Prateleiras de madeira para garrafas
- 4 - Pés niveladores
- 5 - Porta de vidro



BZB33

- 1 - Painel de controle Dual Zone
- 2 - Iluminação interna
- 3 - Prateleiras para garrafas
- 4 - Pés niveladores
- 5 - Porta de vidro



BZB28

- 1 - Painel de controle Single Zone
- 2 - Iluminação interna
- 3 - Prateleiras para garrafas
- 4 - Pés niveladores
- 5 - Porta de vidro

4 Usando a Adega

COMO OPERAR O PAINEL DE CONTROLE

O seu produto possui funções especialmente desenvolvidas para atender as diversas situações no seu dia a dia.

Painel de controle (BZB51 / BZB33)

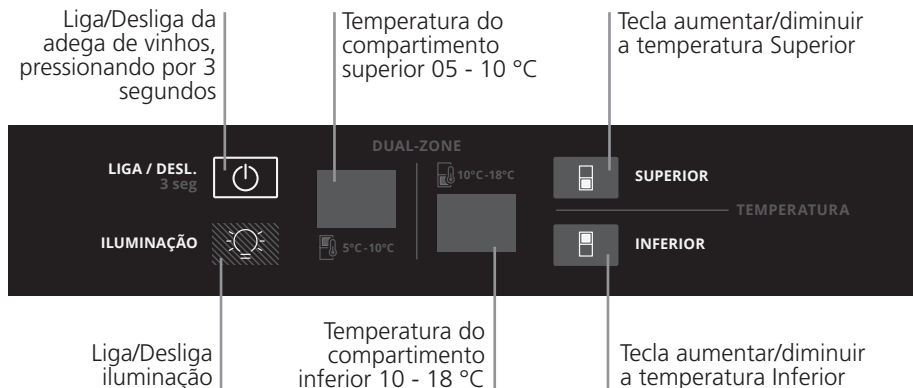

Painel de controle (BZB28)

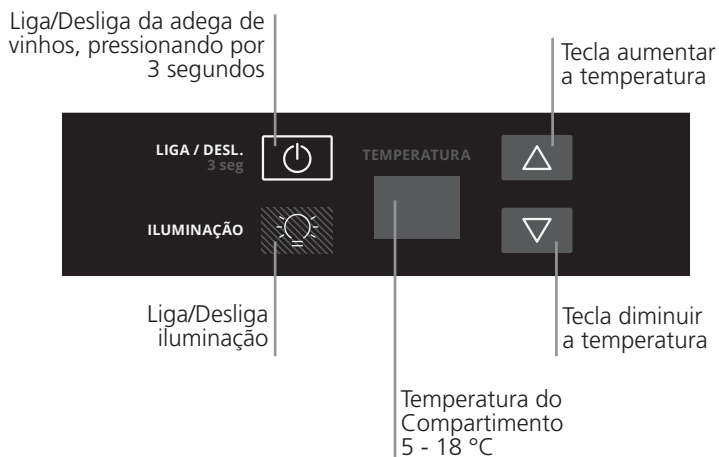

AJUSTE DE TEMPERATURA

As adegas BZB51 e BZB33 (Dual Zone) possuem 2 compartimentos com controle de temperaturas independentes para armazenar tipos diferentes de vinhos. A adega BZB28 (Single Zone) possui apenas 1 compartimento.

- A adega de vinho memoriza e salva o último ajuste de temperatura, em caso de falta de energia, a unidade climatizada mostrará a última temperatura escolhida após religar a mesma.

Para ajustar as temperaturas dos compartimentos, siga as instruções a seguir:

Compartimento Superior (modelos BZB51 / BZB33)

Selecione a temperatura desejada do compartimento "superior" usando a tecla

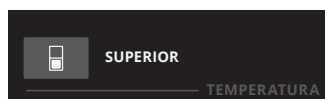

Para ligar ou desligar sua adega pressione a tecla "Liga/Desliga" por 3 segundos.



Compartimento Inferior (modelos BZB51 / BZB33)

Selecione a temperatura desejada do compartimento "inferior" usando a tecla

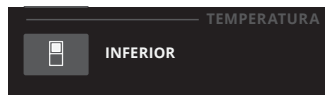

Compartimento Único (modelo BZB28)

Selecione a temperatura desejada do compartimento, usando as teclas



Para ligar ou desligar sua adega pressione a tecla "Liga/Desliga" por 3 segundos.





Importante:

- Após fazer o ajuste, o visor irá automaticamente mostrar a temperatura desejada.
- A temperatura da adega pode variar de acordo com as condições do ambiente e da quantidade de abertura de portas.



ILUMINAÇÃO INTERNA (modelo BZB51)

Para redução de consumo de energia, as luzes da adega de vinho desligarão automaticamente após o fechamento da porta.

- Caso haja a necessidade de manter as luzes acesas, pressione o botão de iluminação  por 5 segundos. O display mostrará "LP" por 4 segundos, e então voltará a mostrar a temperatura. A partir desse momento as luzes permanecerão acesas, até que o botão de iluminação  seja pressionado.
- Para retornar ao modo de iluminação automático, pressione o botão de iluminação  por 5 segundos. O display mostrará "LF" por 4 segundos, e então voltará a mostrar a temperatura. Nesse momento o sistema de iluminação retorna para o modo automático.

ILUMINAÇÃO INTERNA (modelos BZB33 / BZB28)

Para redução de consumo de energia, as luzes da adega de vinho desligarão automaticamente após 10 minutos com a porta fechada.

- Caso haja a necessidade de manter as luzes acesas, pressione o botão de iluminação  por 5 segundos. O display mostrará "LP" por 4 segundos, e então voltará a mostrar a temperatura. A partir desse momento as luzes permanecerão acesas, até que o botão de iluminação  seja pressionado.
- Para retornar ao modo de iluminação inicial, pressione o botão de iluminação  por 5 segundos. O display mostrará "LF" por 4 segundos, e então voltará

a mostrar a temperatura. Após o fechamento da porta, a luz apagará em 10 minutos.

Importante:

- Sua adega foi desenvolvida exclusivamente para o armazenamento de garrafas de vinho e espumantes. Não armazene alimentos ou outros líquidos, visto que as temperaturas internas não são adequadas para esse fim.
- Procure abrir a porta somente o tempo necessário para colocar ou retirar as garrafas. Dessa forma, você estará reduzindo o consumo de energia e melhorando o desempenho do seu produto.

5 Componentes da Adega

PRATELEIRAS PARA GARRAFAS (modelo BZB51)

Seu produto possui 5 prateleiras de madeira, tendo capacidade de armazenamento de 8 garrafas por prateleira, além de oferecer um espaço na parte inferior, também com uma capacidade de mais 11 garrafas, totalizando 51 garrafas na sua adega.

Todas as prateleiras da adega permitem o armazenamento de garrafas com até 76,4 mm de diâmetro, podendo variar entre vinhos e espumantes.

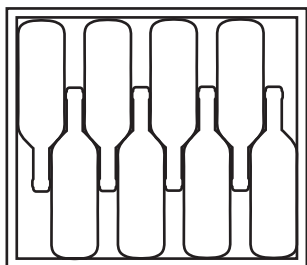

Carregando a adega

Para carregar seu produto, puxe a prateleira, carregue conforme imagem e então empurre até ouvir um "clique".

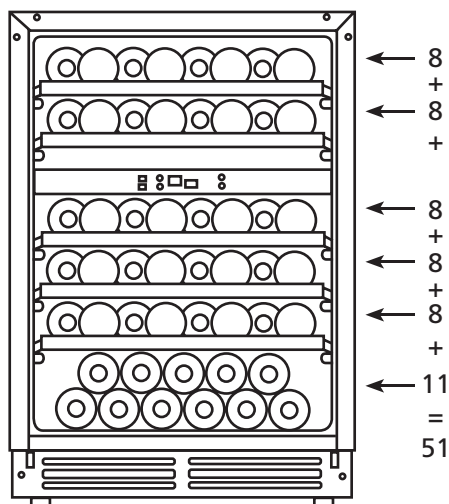

PRATELEIRAS PARA GARRAFAS (modelo BZB33)

Seu produto possui 5 prateleiras aramadas, tendo capacidade de armazenamento de 5 garrafas por prateleira, além de oferecer um cesto na parte inferior também com uma capacidade de mais 8 garrafas, totalizando 33 garrafas na sua adega.

Todas as prateleiras da adega permitem o armazenamento de garrafas com até 76,4 mm de diâmetro, podendo variar entre vinhos e espumantes.

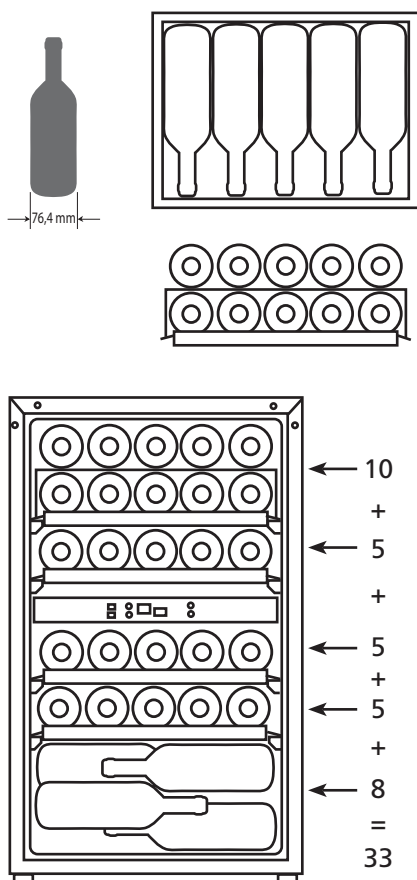

PRATELEIRAS PARA GARRAFAS (modelo BZB28)

Seu produto possui 6 prateleiras aramadas, tendo capacidade de armazenamento de 4 garrafas por prateleira, além de oferecer um espaço na parte inferior também com uma capacidade de mais 4 garrafas, totalizando 28 garrafas na sua adega.

Todas as prateleiras da adega permitem o armazenamento de garrafas com até 76,4 mm de diâmetro, podendo variar entre vinhos e espumantes.

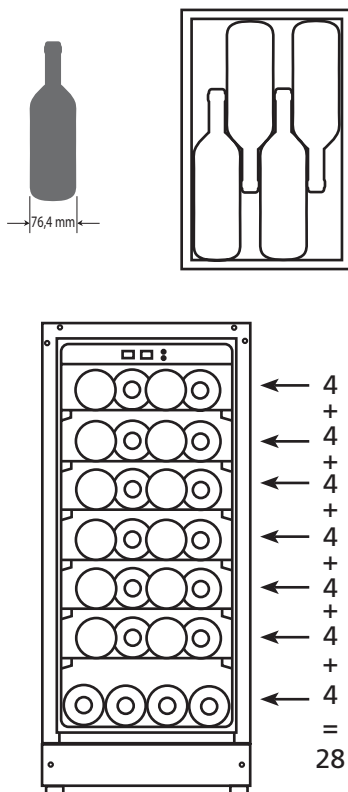

6 Manutenção e Cuidados

⚠ ADVERTÊNCIA



Risco de Choque Elétrico

Retire o plugue da tomada antes de efetuar qualquer manutenção ou limpeza do produto.

Recoloque todos os componentes antes de ligar o produto.

Não seguir estas instruções pode resultar em morte, incêndio ou choque elétrico.

⚠ ADVERTÊNCIA



Risco de Explosão

Use produtos de limpeza que não sejam inflamáveis.

Não seguir esta instrução pode trazer risco de morte, incêndio ou de explosão.

LIMPEZA

- Antes de fazer uma limpeza geral, desconecte o plugue da tomada.
- Limpe o interior de seu produto usando uma esponja ou pano umedecido em água morna com detergente ou sabão neutro. Enxágue bem e seque com um pano limpo e seco.
- Para limpar a parte externa traseira use somente aspirador de pó ou espanador.
- Após a limpeza, conecte o plugue na tomada. Se necessário ajuste o controle de temperatura na posição desejada.

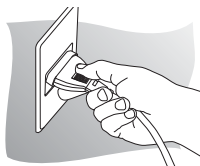

Importante:

- Nunca utilize materiais tóxicos (amoníaco, álcool, removedores, etc.) ou abrasivos (sapólios, pastas, etc.) e nem esponja de aço ou escovas, na limpeza do seu produto. Estes materiais podem danificar e deixar odores desagradáveis no interior do produto.
- Evite também o contato destes materiais com o seu produto, pois poderão danificá-lo.

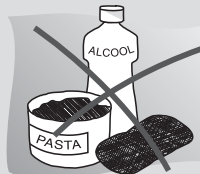

VIAGENS E AUSÊNCIAS

Importante:

Em períodos de ausência, sua adega poderá permanecer ligada. Lembre-se de que pode haver falta de energia elétrica prolongada enquanto você estiver fora e, nesse caso, o não resfriamento da sua adega poderá provocar a degradação dos vinhos e espumantes. Caso opte por mantê-la desligada, é recomendado que mantenha a adega com a porta aberta para evitar formação de odores desagradáveis.

Caso não haja a utilização da adega de vinhos por um longo período, recomenda-se retirar o conteúdo da adega, armazenado-os apropriadamente e desligar a sua adega de vinhos. Limpe o produto adequadamente e mantenha a porta levemente entreaberta, para evitar possíveis odores.

Atenção:

- Caso haja falta de energia ou o desligamento manual da adega de vinhos, faz-se necessário aguardar entre 3 e 5 minutos antes de religar o produto.
- Caso haja a tentativa de religar o produto antes de 3 minutos, conforme indicado pelo fabricante, o mesmo não ligará.

BANDEJA DE DEGELÓ

O acúmulo de água neste recipiente é normal. A água é proveniente do degelo automático e será evaporada lenta e naturalmente.

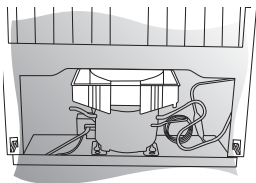

ILUMINAÇÃO LED

Importante:

- Seu produto utiliza LED's para iluminação interna do compartimento. Em caso de queima dos LED's, ligue para a **Rede de Serviços Brastemp**.

7 Soluções de Pequenos Problemas

Antes de ligar para a **Rede de Serviços Brastemp**, faça uma verificação prévia, consultando a tabela a seguir:

Problema	Causa provável	Solução	Maiores informações na página
A adega não liga	Falta de energia.	Verifique o fusível ou o disjuntor da residência. Veja também se o plugue está conectado à tomada.	
	Tensão muito baixa/alta (isso pode ser notado pelas oscilações de luminosidade das lâmpadas da casa).	Instale um estabilizador automático de voltagem com potência mínima de 1.000 Watts.	8
	Tomada com defeito.	Ligue outro aparelho na tomada para verificar e troque a tomada se necessário.	
	Plugue desconectado.	Conecte-o a uma tomada de 3 pinos aterrada. No caso de incompatibilidade do plugue com a tomada, troque a tomada por uma adequada.	
	Cabo de alimentação danificado.	Deve ser substituído pelo fabricante ou Rede de Serviços Brastemp a fim de evitar riscos de acidentes.	8
Ruídos anormais	Instalação em local não adequado.	Veja o item "Por Onde Começo?" (Instalando).	9
	Nivelamento inadequado.	Regule os pés niveladores.	9
	Prateleiras mal encaixadas.	Encaixe as prateleiras corretamente.	

Problema	Causa provável	Solução	Maiores informações na página
Refrigeração insuficiente	Temperatura ajustada incorretamente.	Ajuste-a conforme o item "Usando a Adega " (Ajuste de Temperatura).	12
	Portas sendo abertas com muita frequência.	Instrua as pessoas para abrir as portas somente quando necessário.	13
Suor externo	Elevada umidade do ar ambiente (normal em certos climas e épocas do ano).	Opte por instalar sua adega em local ventilado.	9
	Má vedação da borracha magnética que contorna a porta.	Regule os pés niveladores de maneira a manter a adega levemente inclinada para trás.	9
Suor interno	Abertura de portas muito frequente.	Evite aberturas desnecessárias.	13
	Má vedação da borracha magnética que contorna a porta	Regule os pés niveladores de maneira a manter a adega levemente inclinada para trás.	9
	Armazenamento de garrafas quentes na adega.	Deixe as garrafas em temperatura ambiente antes de armazená-las na sua adega.	
	Portas mal fechadas.	Verifique se algum objeto está impedindo o fechamento completo das portas. Se necessário, reorganize as garrafas.	
Formação de gelo nos compartimentos	Infiltração de umidade pela porta.	Verifique se algum objeto está impedindo o fechamento completo da porta. Se necessário, reorganize as garrafas nas prateleiras. Persistindo a formação de gelo, ligue para a Rede de Serviços Brastemp .	
Iluminação não funciona	LED's queimados.	Ligue para a Rede de Serviços Brastemp .	16
Produto alarmando (beep) / apresentando os códigos E1, E2, E3, E4, H1, LO, CL no painel de controle	Sensor de temperatura com defeito, ou temperaturas internas do produto fora das faixas normais de funcionamento.	Selecione qualquer tecla do painel de controle para parar o beep. O código continuará aparecendo no painel de controle, ligue para a Rede de Serviços Brastemp .	11

RUÍDOS CONSIDERADOS NORMAIS

Alguns ruídos são considerados próprios do funcionamento do produto. A seguir apresentamos uma tabela descritiva dos ruídos característicos do funcionamento.

Ruído da expansão de gás (chiado, parece vazamento ou borbulhamento)	Ruído característico da expansão do gás no sistema de refrigeração. É um ruído semelhante ao gerado quando se enche um balão de gás ou de água borbulhando.
Ruído de fechamento da porta	A borracha, durante o fechamento da porta, poderá fazer um ruído, chiado.
Estalos	Os estalos são característicos do produto. Eles podem ser causados devido à diferença de temperatura e de materiais utilizados no produto, uma vez que há uma acomodação desses materiais, provocando ruídos. Eles também podem ser causados pelo deslocamento de gelo. É o mesmo ruído que ocorre quando fôrmas de gelo são retiradas do congelador e expostas à temperatura ambiente.
Ruído “clic” na parte traseira do produto quando o compressor é ligado	Ruído característico do produto. Quando o relê é acionado, gera um “clic” que significa que o compressor partiu (ligou).
Ruído do compressor	Ruído característico de motor. Significa que o compressor está em funcionamento.
Ruído de degelo	Ruído característico de água escorrendo. Ocorre quando a adega está fazendo o degelo.



Características Técnicas

Modelo	BZB51	BZB33	BZB28
Dimensões sem embalagem	(mm)	(mm)	(mm)
Altura	875	840,5	865
Largura	605	493	380
Profundidade com puxador	667	546	658
Dimensões com embalagem	(mm)	(mm)	(mm)
Altura	930	870	900
Largura	675	533	415
Profundidade	743	575	683
Capacidade			
Garrafas	51	33	28
Peso máximo sobre as prateleiras (kg)	12	7,5	6
Peso sem embalagem (kg)	56	46	40

O fabricante se reserva no direito de modificar as características gerais, técnicas e estéticas de seus produtos sem aviso prévio.

INFORMAÇÕES ADICIONAIS

Está com dúvida?

- Utilize o nosso site (www.brastemp.com.br). Nele você consegue baixar manuais, ver apresentações dos nossos produtos e muito mais!
- Se precisar de ajuda vá até a Seção Assistência. Nela você consegue tirar dúvidas de modo muito fácil, falar com a gente online e até agendar seu próprio atendimento.

Gostou? Então, fique sempre atento às nossas novidades para você!

Peças de Reposição

Cada peça do seu produto é feita exclusivamente para ele. Todas as peças são aprovadas em rigorosos testes em nossas fábricas, isso porque a sua segurança e a qualidade do produto são a nossa maior prioridade. Caso precise de alguma peça, acesse as nossas lojas online. www.loja.brastemp.com.br/pecas-de-reposicao.

Exija sempre: "Peças Originais".

9 Termo de Garantia

O seu produto Brastemp é garantido contra defeitos de fabricação, pelo prazo de 12 meses, contado a partir da data da emissão da Nota Fiscal ou da entrega do produto, ao primeiro adquirente, sendo:

- Os 03 (três) primeiros meses - garantia legal;
- Os 09 (nove) últimos meses, - garantia especial, concedida pela **Whirlpool S.A.**;

A garantia compreende a substituição de peças e mão-de-obra no reparo de defeitos devidamente constatados, pelo fabricante ou pela **Rede de Serviços Brastemp**, como sendo de fabricação; Durante o período de vigência da garantia, o produto terá assistência técnica da **Rede de Serviços Brastemp**.

Componentes com garantia de até 90 dias:

Abastecedores, Bandejas, Botões, Capas, Cestos, Fruteiras, Frontais, Forma de gelo, Compartimentos internos, Filtros, Organizadores, Porta latas, Porta ovos, Potes, Prateleiras, Recipientes, Gavetas, Grades, Portas compartimentos internos, Suporte frutas, Puxadores, Reguladores de umidade, Separador garrafas, Tampas, Tampão, Rodapés.

As garantias legal e/ou especial ficam automaticamente invalidadas se:

- O uso do produto não for exclusivamente doméstico;

- Na utilização do produto não forem observadas as instruções de uso e recomendações do **Manual do Produto**;
- Na instalação do produto não forem observadas as especificações e recomendações do **Manual do Produto** quanto às condições para instalação do produto, tais como, nivelamento do produto, adequação do local para instalação, tensão elétrica compatível com o produto, etc.;
- Na instalação, as condições elétricas e/ou hidráulicas e/ou de gás não forem compatíveis com a ideal recomendada no **Manual do Produto**;
- Tenha ocorrido mau uso, uso inadequado ou se o produto tiver sofrido alterações ou modificações estéticas e/ou funcionais, bem como, tiver sido realizado conserto por pessoas ou entidades não credenciadas pela **Whirlpool S.A.**;
- Houver sinais de violação do produto, remoção e/ou adulteração do número de série ou da etiqueta de identificação do produto.

As garantias legal e/ou especial não cobrem:

- Despesas com a instalação do produto realizada pela **Rede de Serviços Brastemp**, ou por pessoas ou empresas não credenciadas pela **Whirlpool S.A.**, salvo os produtos com instalação gratuita informada no manual;

- Despesas decorrentes e consequentes de instalação de peças e acessórios que não pertençam ao produto, mesmo aqueles comercializados pela **Whirlpool S.A. Unidade de Eletrodomésticos**, salvo os especificados para cada modelo;
- Despesas com mão-de-obra, materiais, peças e adaptações necessárias à preparação do local para instalação do produto, ou seja: rede elétrica, de gás ou hidráulica, alvenaria, aterramento, esgoto, etc.;
- Falhas no funcionamento do produto decorrentes de insuficiência, interrupções, problemas ou falta no fornecimento de energia elétrica ou gás na residência, tais como: oscilações de energia elétrica superiores ao estabelecido no **Manual do Produto**, pressão de água insuficiente para o ideal funcionamento do produto;
- Serviços e/ou despesas de manutenção e/ou limpeza do produto;
- Falhas no funcionamento normal do produto decorrentes da falta de limpeza e excesso de resíduos, ou ainda, decorrentes da existência de objetos em seu interior, estranhos ao seu funcionamento e finalidade de utilização;
- Transporte do produto até o local definitivo da instalação;
- Produtos ou peças que tenham sido danificados em consequência de remoção, manuseio, quedas ou atos pelo próprio consumidor ou por terceiros, bem como efeitos decorrentes

de fato da natureza, tais como relâmpago, chuva, inundação, etc.;

Importante: NÃO NOS RESPONSABILIZAMOS POR VÍCIO DE SERVIÇOS PRESTADOS POR TERCEIROS.

Recomendamos que no ato da entrega, confira seu produto na presença do transportador. Verifique a qualidade da entrega, a quantidade, se o produto está de acordo com a compra e a descrição da Nota Fiscal que o acompanha. Caso exista qualquer problema, recuse o produto, registre o motivo no verso da Nota Fiscal e entre em contato com o responsável pelo serviço de entrega.

- Defeitos estéticos (produtos riscados ou amassados) ou com falta de peças internas ou externas de produtos vendidos no estado, saldo ou produtos de mostruário.
Esses produtos têm garantia de 12 meses apenas para defeitos funcionais não discriminados na nota fiscal de compra do produto.
- Despesas por processos de inspeção e diagnóstico, incluindo a taxa de visita do técnico, que determinem que a falha no produto foi causada por motivo não coberto por esta garantia.
- Chamados relacionados à orientação de uso de eletrodomésticos, cuja explicação esteja presente no **Manual do Produto**, **Guia Rápido** ou em Etiquetas Orientativas que acompanham o produto, serão cobrados dos consumidores.

A garantia especial não cobre:

- Deslocamentos para atendimentos de produtos instalados fora do município sede da **Rede de Serviços Brastemp**, o qual poderá cobrar taxa de locomoção do técnico, previamente aprovada pelo consumidor, conforme tabela de quilometragem emitida pela **Whirlpool S.A.** divulgada através do **Serviço de Atendimento ao Consumidor (SAC)**;
- Todo e qualquer defeito de fabricação aparente e de fácil constatação.
- Peças sujeitas ao desgaste natural, descartáveis ou consumíveis, peças móveis ou removíveis em uso normal, tais como, lâmpadas, filtros, botões de comando, puxadores, produtos riscados e amassados, bem como, a mão-de-obra utilizada na aplicação das peças e as consequências advindas dessas ocorrências.

Considerações Gerais:

A **Whirlpool S.A.** não autoriza nenhuma pessoa ou entidade a assumir em seu nome, qualquer outra responsabilidade relativa à garantia de seus produtos além das aqui explicitadas.

A **Whirlpool S.A.** reserva-se o direito de alterar características gerais, técnicas e estéticas de seus produtos, sem aviso prévio. Este **Termo de Garantia** é válido para produtos vendidos e instalados no território brasileiro.

Para a sua tranquilidade, mantenha o **Manual do Produto** com este **Termo de Garantia**, e **Nota Fiscal de Compra do produto** em local seguro e de fácil acesso. Para solucionar dúvidas, agendar serviços e registrar sugestões ou reclamações, acesse o site:

www.brastemp.com.br/assistencia

BRASTEMP

Rede de Serviços

Capitais e
regiões metropolitanas:

Demais localidades:

3003-0099

0800 970 0999

www.brastemp.com.br

Whirlpool S.A.

Unidade de Eletrodomésticos
Atendimento ao consumidor:

Rua Olympia Semeraro nº 675
Jardim Santa Emília - São Paulo - SP
CEP 04183-901 - Caixa postal 5171
Capitais e Regiões Metropolitanas: 3003-0099
Demais Localidades: 0800-970-0999

W11165999
17/08/2017