

# CADEIRA DE MASSAGEM KIKOS DELUXE G1000



## MANUAL

Este produto destina-se ao uso único e exclusivo doméstico. Sua utilização fora deste fim, acarretará na perda da garantia do produto.

Leia este manual atentamente e dê atenção especial às “instruções importantes de segurança”. Para garantir o uso adequado, guarde esse manual para futuras consultas.

(Todas as informações apresentadas estão sujeitas a alteração sem prévio aviso. Consulte a Assistência Técnica se você tiver alguma dúvida. 11 3589-2865)

#### GARANTIA

A Kikos garante os produtos relacionados neste certificado contra eventuais defeitos de fabricação, comercializados pela mesma dentro do território brasileiro, pelos prazos abaixo estipulados, a partir da data de emissão da nota fiscal de venda, e somente mediante a apresentação de cupom/nota fiscal original de venda e nos limites fixados por este termo. Esta garantia somente cobre o proprietário original e não é transferível. Esta garantia cobre eventuais defeitos de fabricação que os produtos possam apresentar, salvo peças de desgaste natural apresentadas abaixo que ficará da seguinte forma :

**90 dias de garantia legal + 90 dias de garantia contratual:** Pintura, Eixos e Rolamentos ;

**90 dias de garantia legal:** Peças plásticas, Escova do motor, Correias, Cinta, Correntes, Cabos, Estofados, Acabamentos de espuma e Manoplas emborrachadas.

Durante o prazo de garantia acima estabelecido, a Kikos assume o compromisso de substituir ou consertar, sem ônus (excetuando-se despesas de deslocamento), as peças com defeitos de fabricação.

O cliente é responsável pela taxa de deslocamento de técnico especializado no valor vigente no momento, caso necessite dos serviços de assistência técnica, tanto da rede autorizada como da fábrica. Durante a garantia legal (90 dias) não será cobrada a taxa de deslocamento.

Caso o cliente prefira, o equipamento dentro da garantia poderá ser enviado a Kikos, e o reparo será efetuado sem custo de peças e mão de obra para o cliente (excetuando-se custos de transporte ida e volta do equipamento), obedecendo os prazos acima.

Os direitos de prestação da garantia não são acionados quando existam pequenas diferenças do material, em relação à qualidade teórica exigida, que sejam indiferentes para o valor e utilização do aparelho.

Eventuais prestações de garantia não implicam o aumento do prazo de garantia, nem iniciam a contagem decrescente do mesmo prazo.

A garantia não abrange os serviços de instalação, limpeza e lubrificação do produto.

São de responsabilidade do cliente as despesas decorrentes do atendimento de chamadas julgadas improcedentes.

A garantia será anulada nas seguintes situações:

a) Danos provocados por:

- Roubo, vandalismo, raio, fogo, enchente e / ou outros desastres naturais;
- Suor, água, solventes, álcool e/ou outros líquidos;
- Quedas, batidas, acidentes ou uso inadequado;
- Ligação do produto em rede elétrica fora dos padrões especificados ou sujeita a uma flutuação excessiva de voltagem;
- Utilização do produto em ambientes sujeitos a gases corrosivos (ex. evaporação de cloro), umidade ou temperatura excessiva;
- Utilização do equipamento ao ar livre;
- Utilização do produto dentro de saunas, garagens, banheiros;

- Utilização do produto em desacordo com o especificado na ocasião da compra ou neste termo, como por exemplo, o uso de aparelhos de categoria residencial em academias, clubes, grêmios, clínicas, escolas, associações, locais comerciais, e outros que a Kikos julgar necessário;

- Aplicações de forças e pesos demasiados;

- Limpeza com produtos químicos não recomendados pela Kikos, que podem provocar manchas. A limpeza deve ser efetuada somente com panos secos;

- Lubrificação incorreta do equipamento;

b) Quando for constatado:

- Manuseio, e/ou reparos por pessoas ou assistência técnica não autorizada;

- Montagem imprópria do produto pelo usuário ou não observância do manual de operação;

- Alteração de partes mecânicas, elétricas/eletrônicas originais;

- Remoção ou modificação do número de série;

- Utilização do aparelho em locais expostos a luz solar, chuva, orvalho, poeira, maresia, úmidos ou mal ventilados, etc;

- Manutenção prévia com peças não originais;

- Utilização do equipamento por mais de uma pessoa ao mesmo tempo;

- Utilização do equipamento por pessoas acima do peso especificado no produto.

Nenhum revendedor ou assistência técnica autorizada Kikos tem autorização para alterar este termo ou assumir compromissos em nome da Kikos

A Kikos não se responsabiliza por eventuais acidentes e suas consequências, decorrentes da violação das características originais ou montagem fora do padrão de fábrica de seus produtos.

A Kikos reserva-se o direito de promover alterações deste termo de garantia sem aviso prévio.

A garantia somente será válida com a apresentação deste certificado e sua respectiva nota fiscal, e somente em território nacional.

A relação de assistências técnicas autorizadas Kikos pode ser obtida através da central de atendimento ao cliente: (11) 3589 2865 de Segunda a Sexta-Feira das 08:30 às 18:00, pelo e-mail: assistencia@kikos.com.br, ou pelo site: www.kikos.com.br

Assistência Técnica Matriz Kikos

Rua Manuel Soares Sebastião, 115 B - Cep: 04775-160 - Socorro - São Paulo - SP - Brasil

Tel: (11) 3589 2865 / 3589 2944 – E-mail: assistencia@kikos.com.br

www.kikos.com.br

## Índice

- Instruções importantes de Segurança
- Nome e Funções dos Componentes
- Preparação antes de usar
- Seleção de Modo de Massagem
- Resolução de Problemas
- Especificações

### Especificação:

Voltagem: 110V, 50Hz

Consumo de energia: 150W

Tempo de funcionamento: 15 minutos

PROBLEMA	RAZÃO	SOLUÇÃO
<ul style="list-style-type: none"> <li>● A cadeira não liga.</li> </ul>	<ul style="list-style-type: none"> <li>● Verifique se o plugue de energia está conectado à tomada.</li> <li>● Verifique se está ligada.</li> <li>● Verifique o fusível</li> </ul>	<ul style="list-style-type: none"> <li>● Verifique a tomada e se certifique de que está funcionando corretamente.</li> <li>● Ligue a cadeira.</li> <li>● Troque o fusível, se este estiver queimado.</li> </ul>
<ul style="list-style-type: none"> <li>● O controle remoto não funciona corretamente.</li> </ul>	<ul style="list-style-type: none"> <li>● Verifique se o plugue está conectado à caixa PCB.</li> <li>● Verifique se está conectado corretamente.</li> </ul>	<ul style="list-style-type: none"> <li>● Insira o plugue no soquete corretamente.</li> <li>● Verifique e certifique-se de ter uma conexão adequada.</li> </ul>
<ul style="list-style-type: none"> <li>● A massagedora não funciona.</li> </ul>	<ul style="list-style-type: none"> <li>● Verifique se a cadeira está Ligada/desligada.</li> <li>● Verifique se o tempo acabou</li> <li>● A cadeira pode ter funcionado por muito tempo, fazendo com que o protetor de temperatura desligue automaticamente a alimentação de energia.</li> </ul>	<ul style="list-style-type: none"> <li>● Ligue a cadeira.</li> <li>● Use depois de 30 minutos desligada.</li> </ul>
<ul style="list-style-type: none"> <li>● O encosto e o apoio para os pés não se inclinam corretamente.</li> </ul>	<ul style="list-style-type: none"> <li>● Pode ter uma obstrução interferindo com o encosto.</li> <li>● Verifique se o cabo de alimentação está desconectado.</li> </ul>	<ul style="list-style-type: none"> <li>● Retire a obstrução da cadeira.</li> <li>● Insira corretamente o plugue no soquete.</li> </ul>
<ul style="list-style-type: none"> <li>● Quando funcionando:</li> <li>● A massagedora produz ruídos.</li> <li>● O motor produz ruídos</li> <li>● A bomba de ar produz ruídos</li> <li>● As bolsas de ar produzem ruídos</li> </ul>	<ul style="list-style-type: none"> <li>● São ruídos normais produzidos enquanto a máquina está trabalhando.</li> </ul>	<ul style="list-style-type: none"> <li>● Se você ouvir um ruído alto, contate-nos para mais informações.</li> </ul>
<ul style="list-style-type: none"> <li>● A posição do ombro não pode ser detectada</li> <li>● A função massagem para repentinamente</li> </ul>	<ul style="list-style-type: none"> <li>● A cadeira está desligada</li> <li>● O tempo acabou</li> </ul>	<ul style="list-style-type: none"> <li>● Ligue a cadeira.</li> <li>● Use depois de 30 minutos desligada.</li> </ul>
<ul style="list-style-type: none"> <li>● •A massagem para repentinamente, fazendo a massagedora retornar à posição inicial</li> </ul>	<ul style="list-style-type: none"> <li>● Falha mecânica devido a excesso de peso</li> <li>● O tempo acabou.</li> </ul>	<ul style="list-style-type: none"> <li>● Contate-nos para mais informações.</li> <li>● Use depois de 30 minutos desligada</li> </ul>
<ul style="list-style-type: none"> <li>● •Os botões do controle remoto não funcionam corretamente.</li> </ul>	<ul style="list-style-type: none"> <li>●</li> </ul>	<ul style="list-style-type: none"> <li>● •Desligue e reinicie</li> </ul>

## Instruções importantes de Segurança

### 1. Ambiente de Trabalho

- Não use em ambientes molhados para evitar o risco de choque elétrico.
- Não use em ambiente bastante empoeirado ou cáustico para evitar falha mecânica ou corrosão.
- Não usar a cadeira se a temperatura do ambiente for maior que 40°C.
- Não deixe ao ar livre.
- Não exponha esta máquina à luz forte, raios ultravioletas, luz do sol ou perto de um aquecedor.
- Use a cadeira onde há bastante espaço e boa ventilação.
- Utilize e posicione a cadeira em um nível plano.
- Esta cadeira de massagem destina-se apenas para uso doméstico.

#### Precaução:

Não use a máquina após mudanças bruscas de temperatura. Espere 30 minutos para a máquina chegar à temperatura ambiente para então utilizá-la.

### 2. Pessoas que não podem usar o produto:

- Se você estiver grávida ou se tem algum problema de saúde, consulte seu médico antes de usar sua cadeira.

### 3. Itens de Segurança

- Verifique se a tensão elétrica é adequada antes do uso.
- Não conecte/desconecte o plugue com as mãos úmidas.
- Para evitar choque elétrico ou curto circuito não derrame líquidos na máquina.
- Importante: não utilize esta cadeira com o corpo molhado.
- Não utilize a cadeira se algumas partes do assento estiverem deslocadas.
- Não utilize em conjunto com outros instrumentos médicos ou cobertor elétrico para evitar danos ou ineficácia.
- Utilize o produto apenas 1 hora após as refeições.
- Não coloque coisas valiosas ou objetos pesados neste produto para evitar falha mecânica e dano.
- Verifique se não há nenhuma pessoa, animal de estimação e obstáculos próximos quando a cadeira estiver funcionando a fim de evitar qualquer dano ou falha mecânica.
- Nunca coloque as mãos ou os pés nas ranhuras a fim de evitar qualquer dano.

#### Precaução:

- Posicione a coluna vertebral no centro da cadeira, caso contrário pode causar desconforto.
- Não tente guiar as bolas massageadoras para massagear a cabeça. Isto não é muito confortável.
- Certifique-se de o corpo estar na posição correta enquanto o massageador estiver operando. Se as bolas de massagem cair, tente não forçar à posição original.
- Tome cuidado para não adormecer durante a massagem.
- Se sentir náuseas ou dor durante o uso pare de usar o massageador e consulte um médico imediatamente.
- Não use o massageador por mais de 30 minutos.

#### 4. Instruções de uso

- Verifique e certifique-se de todas as partes estão em boas condições e firmemente conectadas antes de usar.
- Desligue da tomada imediatamente se água ou outro líquido cair no controle remoto ou na cadeira de massagem (especialmente a caixa PCB).
- Desligue da tomada imediatamente quando o estofamento rasgar (Ou seja, o mecanismo interno está exposto) e contate-nos para informações.
- Desligue da tomada imediatamente se algum fenômeno anormal ocorrer e contate-nos para informações.
- A função timer somente para a operação mecânica da cadeira, lembre-se de desligar o interruptor de alimentação.
- Durante uma tempestade, desligue o interruptor de alimentação e retire o cabo de energia da tomada, desconecte o cartão SD ou o disco U suavemente.
- Não pressionar, torcer ou puxar o cabo elétrico à força. Se ocorrer algum dano, contate-nos para informações de inspeção/reparo.
- Não utilize este produto se os soquetes estiverem frouxos.

#### 5. Instalação e Manutenção

- Não desmonte este produto e não toque nas partes internas a fim de evitar ferimentos.
- Somente nossos técnicos podem reparar este produto na garantia, não desmonte e não repare este produto sozinho.

1. Tela LCD
2. Programação Automática
3. Ligar
4. Programação Manual
5. Ajustes para pernas e costas

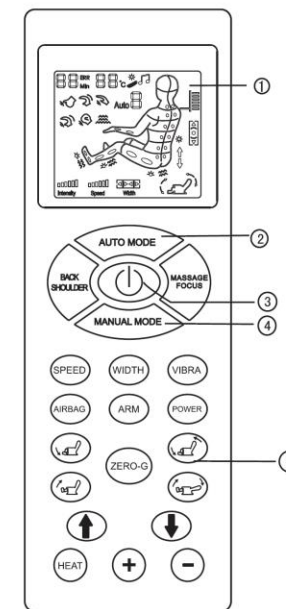
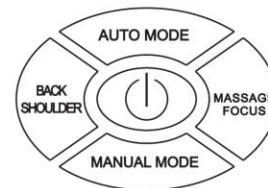

(PIC-3)

#### LIGAR:

Este botão liga e desliga a cadeira, ao pressionar este botão, a cadeira entrará automaticamente no programa de massagem A.

#### MODO AUTOMÁTICO:

4 programações de Auto massagem para escolher, pode-se mudar o modo ao pressionar este botão. São eles: A, B, C e D.

4 programações automáticas de automassagem corporal completa.

Programa A: massagem intensa.

Programa B: massagem leve

Os programas C e D são programas especiais, com movimento de alongamento.

#### PROGRAMA AUTOMÁTICO DE COSTAS E OMBRO:

2 programas de massagem para selecionar.

Modo U: Massagem no pescoço.

Modo L: Massagem nas costas.

#### MODO MANUAL:

5 modos de massagem: "Tapas", "Socos", "Shiatsu", "Amassamento" e "Socos e Amassamento sincronizados".

Ao manter pressionado este botão, pode-se alterar o movimento de massagem.

#### MASSAGEM FIXA:

3 modelos de massagem: "Fixa", "Parcial" e "Corpo Inteiro".

Os diferentes símbolos podem ser vistos na tela LCD.

Ao manter pressionado este botão, pode-se alterar o modelo.

Se quiser que os rolos massageadores sempre massageiem um ponto fixo nas suas costas, pode selecionar o modelo "Fixa", então pressione ↑ e ↓ para mover os Rolos Massageadores.



# OPERAÇÃO MANUAL

**(SPEED)** Muda a velocidade dos rolos massageadores no Modo Automático ou no Modo Manual.

**(WIDTH)** Muda a abertura dos rolos massageadores no Modo Manual.

**(VIBRA)** Liga ou desliga o vibrador sob o assento.

**(AIRBAG)** Abre ou fecha todas as bolsas de ar.

**(ARM)** Abre ou fecha as bolsas de ar dos braços da cadeira.

**(POWER)** Ajusta a intensidade das bolsas de ar.



Controla os ângulos das pernas e das costas.



**(ZERO-G)** Entra na posição Zero-G ou retorna à posição inicial.

**(HEAT)** Inicia a função de aquecimento, ajuste de temperatura; **(+)** ou **(-)** pressionando

# Nome e Função dos Componentes

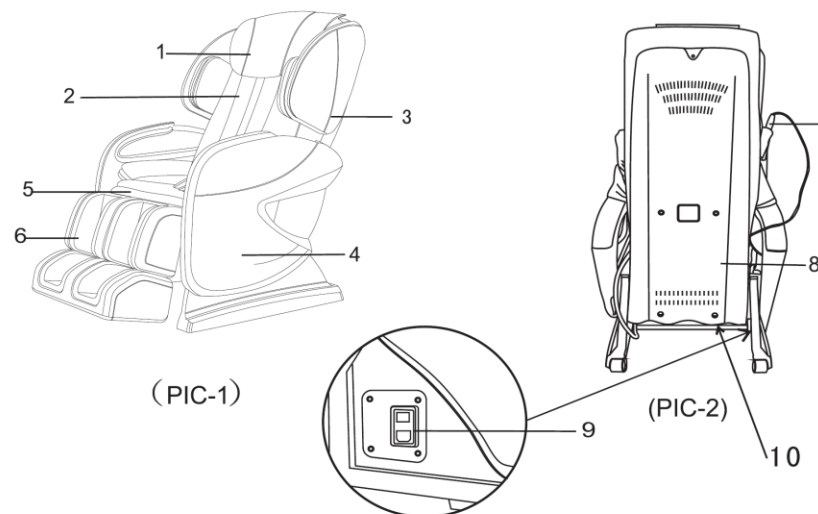

1. Almofada para cabeça

3. Costas

5. Assento

7. Controle Remoto

9. Interruptor/Plugue

2. Almofada para as costas

4. Descanso para os braços

6. Suporte perna

8. Tampa de trás

10. Soquete do Controle Remoto

## Preparação Antes do Uso

### 1. Atenção

- Coloque o produto no nível do solo.
- Verifique se existe espaço suficiente para este produto (no mínimo 50 cm entre a parede e a cadeira de ambos os lados)

### 2. Montagem

A. Retire a cadeira da embalagem, eleve o encosto, você ouvirá um clique. Isto significa que o encosto está travado.

Instale o assento, conecte-o na tubulação de ar e conecte a tubulação de ar à base com o conector. Conecte o plugue e o soquete do motor de vibração (PIC-5B) e então conecte o aquecedor da almofada das costas (verifique a figura PIC-5A).

### C. Almofada das costas e travesseiro

Insira a cabeça do zíper na almofada das costas no encaixe do zíper do envelope e feche. Conecte o plugue no soquete da peça do aquecedor da almofada das costas. Conecte o travesseiro ao encosto das costas com as fitas adesivas no travesseiro e as fitas adesivas no encosto. (Verifique a figura FIC-5C)

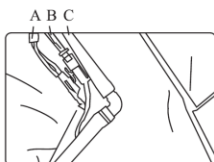
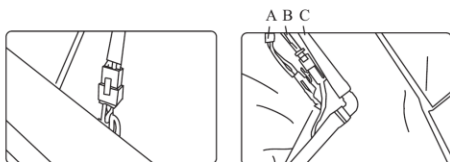

A. CONECTOR DE VIBRAÇÃO  
B. AQUECEDOR  
C. TUBULAÇÃO DE AR

\*Conecte a tubulação de ar com a mesma cor.

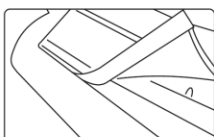

(PIC-5C)

### B. Conecte as partes da lateral do massagedor

Conecte as mangueiras de ar na lateral do massagedor, verifique a figura PIC-5D.

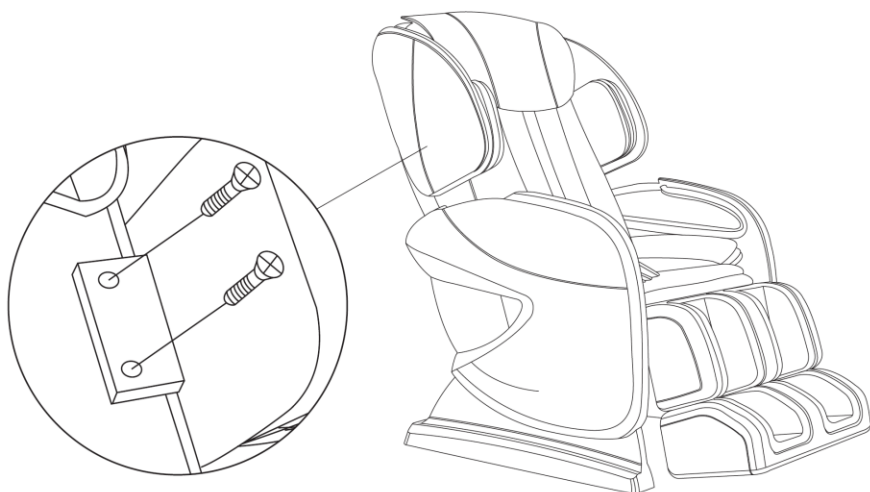

(PIC-5D)

### MOVIMENTO

Mover a uma curta distância: empurre o encosto para trás até estar equilibrando a máquina pelos apoios/rodas, para mover a cadeira. (FIG-6)

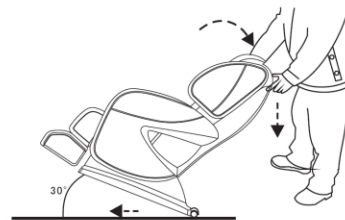

(PIC-6)

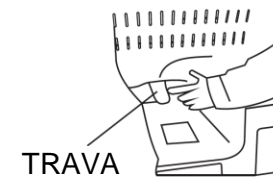

(PIC-7)

Mover a uma longa distância: dobre a cadeira de massagem pressionando a trava para baixo. Então utilize transporte apropriado. (FIG-7)

### AJUSTES IMPORTANTES



Ajuste de Posição Manual do Ombro:

Acione o Modo de Auto Massagem, então os Rolos Massageadores se moverão da cabeça para os ombros, então eles retornarão. Você ouvirá um som "DiDi". Então você deverá segurar este botão para controlar os rolos massageadores até se moverem corretamente para posição dos ombros. Este é o ponto mais alto que os rolos massageadores podem alcançar seguindo o programa de massagem.



Verifique este símbolo:



peças diferentes estarão em alturas diferentes.



Verifique os 4 pontos da figura a esquerda; esta é a posição correta para os rolos massageadores.