

SEC. WORK	가	나	다	PRINTING DEGREE	MATERIAL AND PRINTING DESCRIPTION	LG MODEL 명	SUFFIX	LANGUAGE	PAGE	REMARK
	BRAND	MODEL	P/NO.							
25	LG	WD2100CW WD2100CWA WD2100VM WD2100VMA	MFL70280525	1	SNOW WHITE 80g OFFSET 인쇄	F8K5XNK(0~9)	A***BRS	PORTUGUESE (SCA)	48	W-Module - PJT 매뉴얼 작업처 : 인쇄물 개발파트 양산처 : 국제인쇄

<< 주기 >>

1. 재질, 인쇄방법, 인쇄도수, 외곽치수등은 작업표에 준한다.
2. 인쇄내용, 문자크기 및 형상, 선의 굵기 등은 설계에서 제시된 FILM에 준함.
3. 외곽치수는 절단후 치수임.
4. 양산전에 설계 한도를 득할 것.
5. 본 부품에 금지물질이 포함되지 않도록 하고, 상세내용은 LG(63)-A-5501-34를 만족할 것

<< NOTES >>

1. Material, printing and exterior size are refer to work tables.
2. Printing, text size and line are based on LG design film.
3. Exterior size on the drawing is cutting line.
4. Before product controlled by criteria sample.
5. The part should not contain prohibited substances(Pb,Cd,Hg,Cr+6,PBB,PBDE) and details should comply with LG standard of LG(63)-A-5501-34

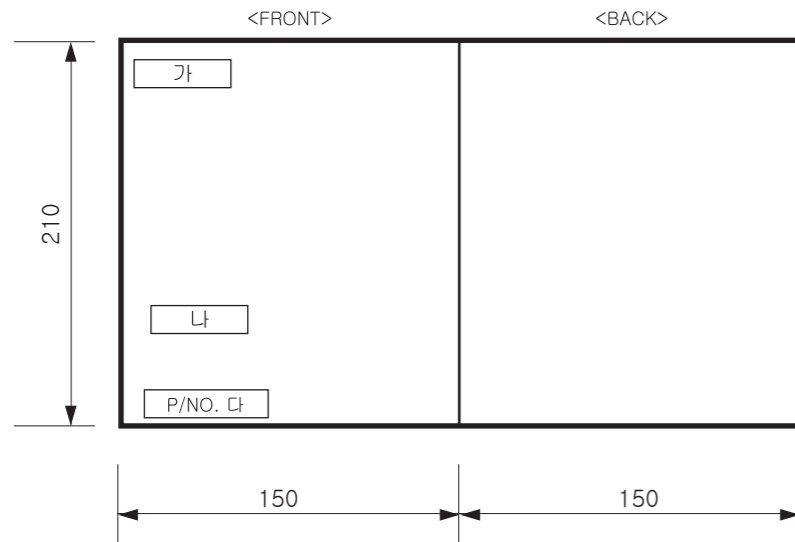

PDF ILLUSTRATOR
DR COMPLETED
도면 DR 완료
완료일:

REV. NO. 기호	REVISION DESCRIPTION 변경 사항	REF. NO. 시방 번호	DATE 년/월/일	PREPARED 시방자	APPROVED 승인자

TRIG.	UNIT	mm	SCALE	N	S	TITLE
MODELING	DESIGNED	REVIEWED	CHECKED	APPROVED		
	주연수 18.01.03	이갑선 18.01.03	전종목 18.01.03	김남철 18.01.03		MFL70280525
LG 전자 (주) LG Electronics Inc.				RELATED DWG.		DWG. No.

MANUAL DO USUÁRIO

LAVADORA DE ROUPAS



Antes de iniciar a instalação, leia atentamente estas instruções. Isso simplificará a instalação e assegurará que o produto seja instalado corretamente e com segurança. Deixe este manual perto do produto após a instalação para consultas futuras.

PB PORTUGUESE-BRAZILLIAN

WD2100VMA WD2100CWA
WD2100VM WD2100CW



MFL70280525
Rev.00_010318

www.lg.com

Copyright © 2017 LG Electronics Inc. Todos los derechos reservados.

ÍNDICE

Este manual poderá conter imagens ou conteúdo diferentes do modelo adquirido.

Este manual está sujeito a revisão por parte do fabricante.

INSTRUÇÕES DE SEGURANÇA	4
INSTRUÇÕES DE SEGURANÇA IMPORTANTES.....	4
INSTALAÇÃO	10
Peças.....	10
Acessórios	11
Especificações.....	11
Requisitos do local da instalação	12
Empilhando a Mini Lavadora	13
Conectar a mangueira de entrada.....	15
Instalar a mangueira de drenagem.....	18
Nivelando o aparelho.....	19
FUNCIONAMENTO	20
Utilizar o aparelho.....	20
Separar roupa.....	21
Fechar a porta e a gaveta	22
Adicionar produtos de limpeza	23
Painel de Controle	25
Tabela de programas.....	26
Opções de programas	27
FUNÇÕES SMART.....	28
Usando o aplicativo Smart ThinQ.....	28
Usando Smart Diagnosis™	31
MANUTENÇÃO	32
Limpando a Lavadora.....	32
Limpeza do Cesto.....	33
Limpeza do filtro de entrada de água.....	33
Limpar o filtro de fiapos	34
Cuidados com congelamento durante o inverno	34
RESOLUÇÃO DE PROBLEMAS	36
Diagnosticar problemas.....	36
Mensagens de erro.....	40

INSTRUÇÕES DE SEGURANÇA

PB

As seguintes diretrizes de segurança se destinam a prevenir danos ou riscos inesperados provenientes da utilização incorreta ou insegura do produto.

As diretrizes estão divididas em "AVISO" e "CUIDADO", conforme descrito abaixo.

 Este símbolo é exibido para indicar problemas e utilizações que podem apresentar riscos. Leia atentamente a parte com este símbolo e siga as instruções para evitar riscos.

 **AVISO**

Indica que o não cumprimento das instruções pode provocar lesões graves ou a morte.

 **CUIDADO**

Indica que o não cumprimento das instruções pode provocar lesões menores ou danos ao produto.

INSTRUÇÕES DE SEGURANÇA IMPORTANTES

 **AVISO**

Para reduzir o risco de explosão, incêndio, morte, choque elétrico, lesões ou escaldaduras nas pessoas ao utilizar o produto, siga as precauções básicas, incluindo o que se segue:

Crianças em ambiente doméstico

Este aparelho não é destinado a pessoas (incluindo crianças) com capacidades mentais, sensoriais ou físicas reduzidas ou com falta de conhecimento e experiência, a menos que sejam supervisionadas ou recebam instruções referentes ao uso do mesmo por meio da pessoa responsável por sua segurança. As crianças devem ser supervisionadas para garantir que não brinquem com o aparelho.

Instalação

- Nunca utilize o aparelho se o mesmo estiver danificado, apresentar um mau funcionamento, estiver parcialmente desmontado ou possuir partes quebradas ou em falta, incluindo um plugue ou cabo danificado.
- O transporte e instalação deste aparelho deve ser realizado apenas por duas ou mais pessoas para segurar o aparelho com segurança.
- Não instale o aparelho em um local úmido e poeirento. Não instale, nem armazene o aparelho em uma área exterior ou em qualquer área que esteja exposta a condições meteorológicas, como luz solar direta, vento, chuva ou temperaturas abaixo de zero.
- Aperte a mangueira de drenagem para evitar a separação.

- Se o cabo de alimentação estiver danificado ou a tomada estiver solta, não utilize o cabo de alimentação. Contate um centro de manutenção autorizado.
- Este aparelho não deve ser instalado atrás de uma porta com chave, uma porta deslizante ou uma porta com dobradiças do lado oposto ao do aparelho, de forma a obstruir uma abertura total da porta do mesmo.
- Este aparelho deve ser aterrado. No caso de um mau funcionamento ou avaria, o aterramento reduzirá o risco de choque elétrico, proporcionando um caminho de menor resistência para a corrente elétrica.
- Este aparelho está equipado com um cabo de alimentação que possui um condutor de aterramento e um plugue de aterramento. O plugue de alimentação deve ser conectado em uma tomada apropriada devidamente instalada e aterrada, em conformidade com todos os regulamentos e normas locais.
- Uma conexão inadequada do condutor de aterramento do aparelho pode criar um risco de choque elétrico. Consulte um electricista ou pessoal de manutenção qualificado caso suspeite que o aparelho não esteja devidamente aterrado.
- Não modifique o plugue de alimentação fornecido com o aparelho. Se não encaixar na tomada, este deve ser substituído por uma tomada adequada por um electricista qualificado.

Funcionamento

- Não use um objeto afiado como uma broca ou um pino para pressionar ou separar uma unidade de operação.
- Não repare nem substitua nenhuma parte do aparelho. Todas as reparações e manutenções devem ser realizadas por pessoal qualificado, salvo quando especificamente recomendado neste manual do usuário. Utilize apenas peças de fábrica autorizadas.
- Utilize uma mangueira nova ou o conjunto de mangueiras fornecido com o aparelho. A reutilização de mangueiras antigas pode causar um vazamento de água e consequentes danos materiais.
- Não toque no aparelho se o cesto ou o agitador estiver em movimento.
- Mantenha a área debaixo e em torno do aparelho livre de materiais combustíveis, como fiapos, papel, trapos, químicos, etc.
- Não coloque animais, tais como animais de estimação, no interior do equipamento.
- Não deixe a porta do aparelho aberta. As crianças poderão se pendurar na porta ou engatinhar para dentro do aparelho, causando danos ou lesões.
- Não introduza a mão dentro do aparelho enquanto este estiver em funcionamento. Aguarde até que o tambor esteja completamente parado.
- Não insira, lave ou seque artigos que tenham sido limpos, lavados, embebidos ou manchados com substâncias combustíveis ou explosivas (tais como cera, óleo, tinta, gasolina, desengordurantes, solventes de limpeza a seco, querosene, óleo vegetal, óleo de cozinha, etc.). A utilização inadequada pode causar incêndio ou explosão.
- Em caso de inundação, desconecte o plugue de alimentação e entre em contato com o centro de serviço da LG Electronics.
- Não exerça muita pressão sobre a gaveta do aparelho quando a mesma estiver aberta.

- Não toque na porta durante um programa de alta temperatura.
- Não utilize gás inflamável e substâncias combustíveis (benzina, gasolina, tinta, petróleo, álcool, etc.) perto do aparelho.
- Se a mangueira de drenagem ou de entrada estiver congelada durante o inverno, utilize-a somente após o descongelamento.
- Mantenha todos os detergentes de lavagem, amaciantes e alvejantes longe do alcance de crianças.
- Não toque no plugue de alimentação ou nos controles do aparelho com as mãos molhadas.
- Ao retirar o plugue de uma tomada, segure o plugue, não o cabo.
- Não dobre o cabo de alimentação excessivamente, nem coloque objetos pesados sobre o mesmo.
- Se houver um vazamento de gás (isobutano, propano, gás natural etc.), não toque no aparelho nem no plugue de energia e ventile a área imediatamente.
- Não opere a Mini Lavadora com duas ou mais Lavadoras Mini empilhadas.
- Para evitar quebrar o vidro da porta, não empurre com muita força a porta ao fechar.
- Não pise sobre a Mini Lavadora.
- Não lave carpetes, tapetes, sapatos ou mantas de animais de estimação, ou qualquer outro artigo que não seja roupas ou lençóis, nesta máquina.
- Este eletrodoméstico só deve ser usado para fins domésticos e não deve ser usado em aplicações móveis.
- Não abra ou feche a porta do aparelho com o pé.

Manutenção

- Insira com firmeza o plugue de alimentação na tomada após remover completamente qualquer umidade ou poeira.
- Desconecte o cabo de alimentação antes de limpar o aparelho.
- Nunca desconecte o aparelho puxando o cabo de alimentação. Segure sempre o plugue de alimentação com firmeza e puxe-o de uma só vez para retirá-lo da tomada.
- Não borrife água na parte interna ou externa do aparelho para limpá-lo.

Eliminação

- Antes de eliminar um aparelho antigo, desconecte-o. Corte o cabo diretamente atrás do aparelho para evitar uma utilização indevida.
- Mantenha todo o material de embalagem (tal como o vinil e o isopor) longe das crianças. Os materiais de embalagem podem causar asfixia.
- Remova a porta antes de descartar ou eliminar o aparelho para evitar que crianças ou pequenos animais fiquem presos em seu interior.

Peças

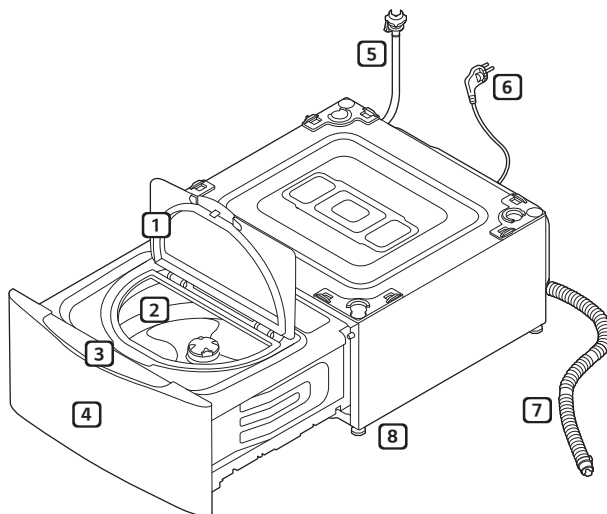

1 Porta

2 Tambor

3 Painel de Controle

4 Gaveta

5 Mangueira de entrada de água

6 Plugue

7 Mangueira de drenagem de água

8 Pé de nivelamento

Acessórios

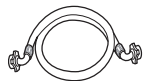

Manguera de entrada de água (para água fria)



Conectar mangueira de entrada



Manguera de drenagem de água



Conector da mangueira de entrada de água



Conector da mangueira de drenagem de água



Folhas antiderrapantes (2 EA)



Copo medidor de detergente

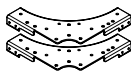

Suportes (frontal) (2 EA)



Suportes (traseiro) (2 EA)



Chave Inglesa

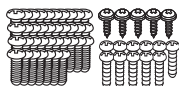

* Parafusos
Tipo A (37 EA)
Tipo B (5 EA)
Tipo C (11 EA)



Braçadeiras do cabo (2 EA)



Abraçadeiras de fita (1 EA)



Controle remoto (opcional)

* Tipo A : parafuso longo da chapa metálica, Tipo B : parafuso curto da chapa metálica, Tipo C : parafuso de máquina

OBSERVAÇÃO

- Podem ser aplicados acessórios diferentes para cada modelo.
- Dependendo do ambiente de instalação, você poderá ter que comprar um conector em separado para a mangueira de drenagem.
- Além dos parafusos necessários para a instalação, foram fornecidos parafusos extras.

Especificações

Modelo	WD2100VMA WD2100CWA	WD2100VM WD2100CW
Fonte de alimentação	220 V~, 60 Hz	127 V~, 60 Hz
Tamanho	600 mm (L) x 700 mm (P) x 365 mm (A)	
Peso do produto	43 kg	
Pressão de água permitida	0,1 - 0,8 MPa (1,0 - 8,0 kgf/cm ²)	
Capacidade de lavagem	2,0 kg	

- A aparência e as especificações poderão variar sem aviso prévio para melhorar a qualidade do produto.

Requisitos do local da instalação

Localização

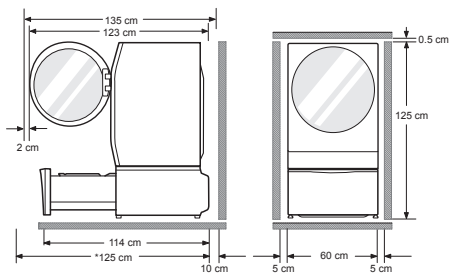

*125 cm: espaço mínimo para a instalação

Nível do piso : O desnível admissível debaixo de todo o aparelho é de 1°.

Tomada elétrica : Deve estar a 1,5 metros de qualquer um dos lados da localização do aparelho.

- Não sobrecarregue a tomada com mais de um aparelho.

Espaço livre adicional: 5 cm nas laterais e 10 cm abaixo da unidade.

- Nunca coloque ou armazene produtos de lavanderia na parte superior do aparelho. Esses produtos podem danificar o acabamento ou os controles.

⚠ AVISO

- O plugue deve ser conectado a uma tomada apropriada devidamente instalada e aterrada, em conformidade com todos os regulamentos e códigos locais.

Posicionamento

- Instale o aparelho em uma superfície rígida e plana.
- Certifique-se de que a circulação de ar em torno do aparelho não é impedida por carpetes, tapetes, etc.
- Nunca tente corrigir um desnível no chão colocando peças de madeira, papelão ou materiais semelhantes sob o aparelho.
- Se for impossível evitar colocar o eletrodoméstico próximo a um forno ou fogão a gás, entre ambos os aparelhos deve ser inserido um isolamento coberto com uma lâmina de alumínio (85 x 60 cm) na parte lateral voltada para o fogão ou o forno.

- Não instale o aparelho em uma dependência onde a temperatura poderá atingir graus negativos. Mangueiras congeladas podem romper sob pressão. A fiabilidade da unidade de controle eletrônico pode ser prejudicada a temperaturas abaixo do ponto de congelação.
- Certifique-se de que o aparelho seja instalado em um local de fácil acesso para um técnico em caso de avaria.
- Com o aparelho instalado, ajuste os quatro pés utilizando a chave fornecida para garantir que o aparelho fica estável e que foi deixado um espaço livre de aproximadamente 5 mm entre a parte superior do aparelho e a parte inferior de qualquer bancada.
- Se o aparelho for entregue no inverno e a temperatura estiver abaixo de zero, deixe seu aparelho à temperatura ambiente por algumas horas antes de o colocar em funcionamento.
- Não utilize bandeja coletora, uma vez que ela pode bloquear a gaveta. Usar bandeja coletora pode aumentar a vibração e o ruído durante a operação.

⚠ AVISO

- Este equipamento não foi projetado para uso marítimo ou em instalações móveis, tais como trailers, aeronaves etc.

Conexão elétrica

- Não utilize um cabo de extensão ou adaptador duplo.
- Sempre desconecte o eletrodoméstico e desligue o fornecimento de água após a utilização.
- Conecte o aparelho em um soquete aterrado, em conformidade com os regulamentos de fiação atuais.
- O aparelho deve ser posicionado de forma que o plugue seja facilmente acessível.
- As reparações no eletrodoméstico devem ser realizadas somente por pessoal qualificado. Reparções realizadas por pessoas inexperientes poderão causar lesões ou um mau funcionamento grave. Entre em contato com a assistência técnica local.

Empilhando a Mini Lavadora

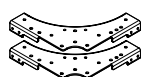
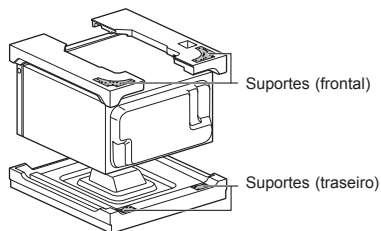

Suportes (frontal)



Suportes (traseiro)

- O **E1** de mensagem de erro é exibido no visor, se o suporte de empilhamento não estiver acoplado ao fundo da Mini Lavadora.

1 Inclinação e fixação da Lavadora Principal.

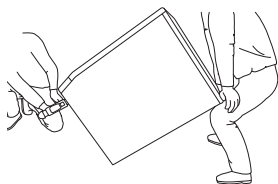

- ### 2
- Monte o suporte (frontal) e o suporte de empilhamento na base da Lavadora Principal.

OBSERVAÇÃO

- O suporte de empilhamento e os parafusos necessários para a montagem estão contidos na Lavadora Principal, sendo que esta pode ser empilhada com a Mini Lavadora.

Tipo 1. A base da Lavadora Principal está na cor prata.

- Primeiro monte o suporte de empilhamento usando 2 parafusos tipo A incluídos na caixa de acessórios da Mini Lavadora, então monte cada suporte usando 7 parafusos tipo A incluídos na caixa de acessórios da Mini Lavadora.

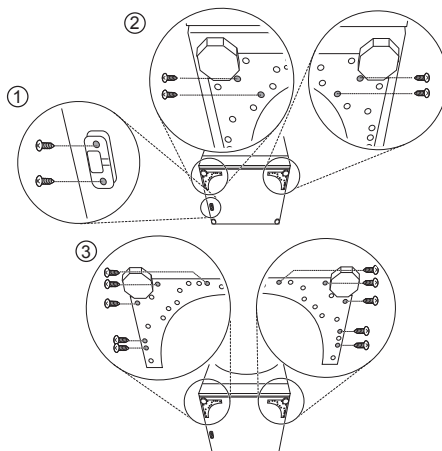

Tipo 2. A base da Lavadora Principal está na cor branca.

- Primeiro monte o suporte de empilhamento usando 2 parafusos tipo C incluídos na caixa de acessórios da Lavadora Principal, então monte cada suporte usando 4 parafusos tipo C incluídos na caixa de acessórios da Mini Lavadora.

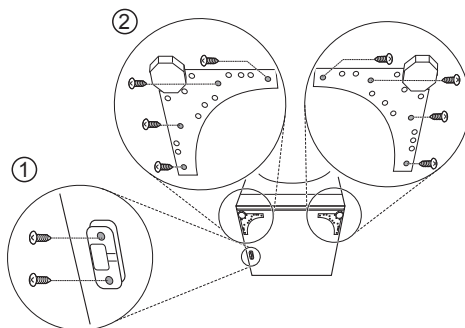

- 3** Puxe e guarde o bloco de espuma para uso futuro.

- Se for necessário mover a máquina de lavar no futuro, o bloco de espuma ajudará a evitar danos na máquina de lavar durante o transporte.

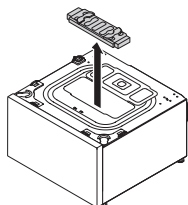

OBSERVAÇÃO

- Para evitar danos, não remova o bloco de espuma até que a Mini Lavadora esteja na posição final.

- 4** Gire a tampa superior em cerca de 180 graus.

Cubra o orifício superior com a tampa superior e instale os 4 parafusos tipo B para fixá-la no lugar.

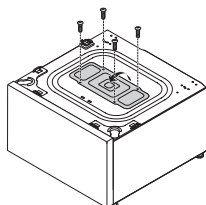

- 5** Acople os dois suportes traseiros na parte superior traseira da Mini Lavadora inserindo os 4 parafusos tipo A em cada suporte.

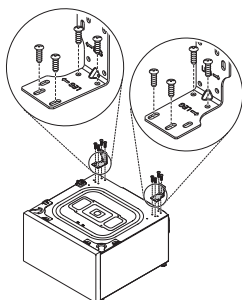

- 6** Posicione a Lavadora Principal sobre a Mini Lavadora.

- Certifique-se que os 4 pés estejam totalmente travados e os furos da Mini Lavadora estejam alinhados com os furos da Lavadora Principal.

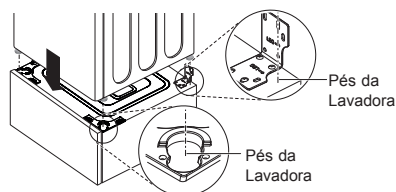

- 7** Fixe firmemente os dois aparelhos pelos cantos utilizando os 14 parafusos tipo A.

- Primeiro, insira os parafusos em cada lado. Então insira os parafusos nas partes frontal e traseira.

OBSERVAÇÃO

- Pode ser difícil de montar, se não for montado na ordem correta.
- Use dois parafusos tipo C para montar o suporte de empilhamento.

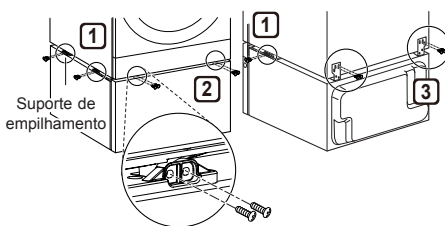

- 8** Gire os pés da Lavadora Principal levemente até que esteja apertado contra a Mini Lavadora.

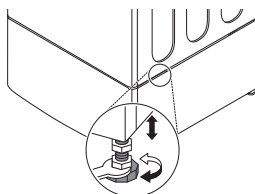

OBSERVAÇÃO

- A Mini Lavadora não funcionará como unidade independente.

Conectar a mangueira de entrada

- A pressão da entrada de água deve estar entre 0,1 MPa e 0,8 MPa (1,0–8,0 kgf/cm²).
- Não aperte excessivamente a mangueira de fornecimento.
- Se a pressão da entrada de água for superior a 0,8 MPa, um dispositivo de descompressão deve ser instalado.
- Verifique periodicamente o estado da mangueira e substitua-a se for necessário.
- Entre em contato com o centro de serviço se não houver vedação de borracha.

Verificar a vedação de borracha na mangueira de entrada

Duas vedações de borracha são fornecidas com as mangueiras de entrada de água. Elas são usadas para evitar vazamentos de água. Certifique-se de que a conexão com as torneiras esteja suficientemente apertada.

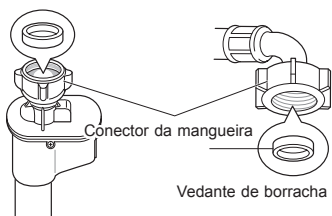
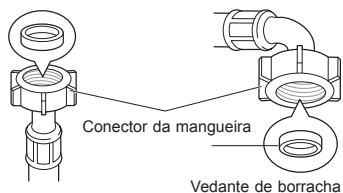

Conectar a mangueira à torneira de água

Conectar a mangueira de rosca à torneira com rosca

Aparafuse o conector da mangueira na torneira de abastecimento de água.

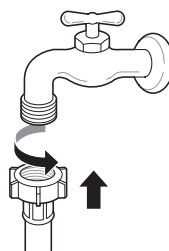

Conectar a mangueira de rosca à torneira sem rosca

- 1 Desaperte os quatro parafusos de fixação.

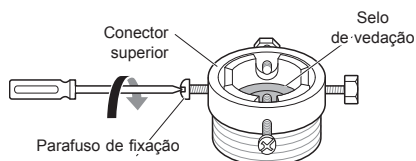

- 2 Remova a placa-guia se a torneira for muito grande para encaixar o adaptador.

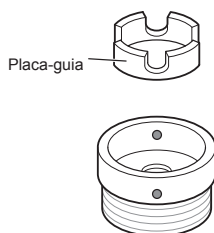

- 3** Empurre o adaptador até o fim da torneira para que o selo de borracha crie uma conexão impermeável. Aperte os quatro parafusos de fixação.

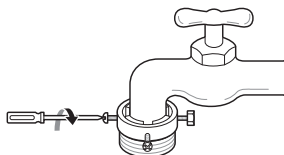

- 4** Empurre a mangueira de abastecimento verticalmente para cima de forma que o selo de borracha possa aderir completamente à torneira e, então, rosqueie-o para a direita.

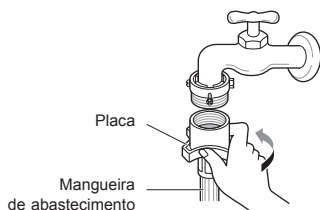

Conectar a mangueira de contato à torneira sem rosca

- 1** Desparafuse a placa do anel adaptador e solte os quatro parafusos de fixação.

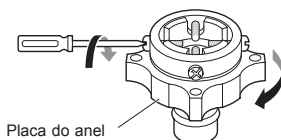

- 2** Remova a placa-guia se a torneira for muito grande para encaixar o adaptador.

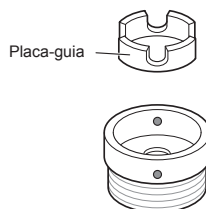

- 3** Empurre o adaptador até o fim da torneira para que o selo de borracha crie uma conexão impermeável. Aperte os quatro parafusos de fixação e a placa do anel adaptador.

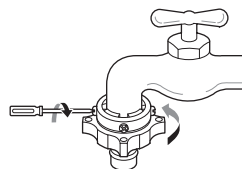

- 4** Puxe a placa de trava do conector para baixo, insira a mangueira de abastecimento no adaptador e solte a placa de trava do conector. Certifique-se de que o adaptador encaixe no devido lugar.

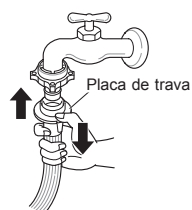

OBSERVAÇÃO

- Após conectar a mangueira de entrada com a torneira de água, ligue a torneira da água para eliminar as substâncias estranhas (sujeira, areia, serragem, etc.) nas linhas de água. Deixe a água escorrer para um balde e verifique a temperatura da água.

Conectar mangueira a duas máquinas de lavar

- 1 Conecte o conector da mangueira de abastecimento de água à mangueira de abastecimento de água da Lavadora Principal. Abra o kit de acessórios para a instalação da Mini Lavadora.

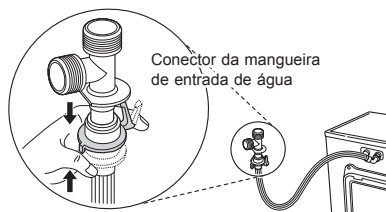

- 2 Conecte a mangueira de abastecimento de água da Mini Lavadora ao conector da mangueira de abastecimento de água.

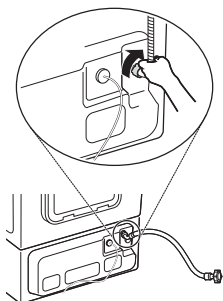

- 3 Conecte a mangueira de abastecimento de água fornecida da Lavadora Principal ao conector da mangueira de abastecimento de água e à torneira.

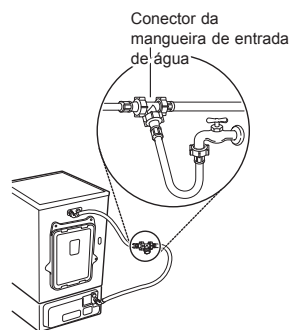

OBSERVAÇÃO

- Certifique-se de que a mangueira de abastecimento de água não esteja dobrada ou comprimida.

Instalar a mangueira de drenagem

- A mangueira de drenagem não deve ser colocada a mais de 100 cm acima do chão. A água no eletrodoméstico poderá não ser drenada ou será drenada de forma muito lenta.

- 1 Insira a abraçadeira de fita no Joelho da mangueira de drenagem.

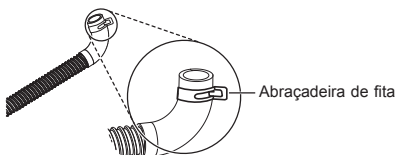

- 2 Com a mangueira partindo do cotovelo, insira o cotovelo na saída de drenagem, localizada na traseira da Mini Lavadora.

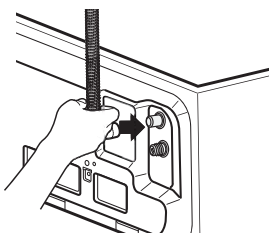

- 3 Ajuste a abraçadeira de fita com alicates para manter a mangueira firme no local e evitar vazamentos.

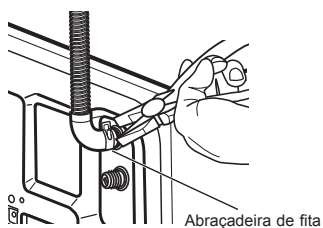

Usar o conector da mangueira de drenagem

- 1 Conecte a mangueira de abastecimento de água das Lavadoras Principal e Mini ao conector de drenagem.
- 2 Acople cada mangueira de drenagem ao conector duplo da mangueira de drenagem e prenda-os com as braçadeiras de fitas.
- 3 Insira o conector da mangueira de drenagem no tubo de drenagem/orifício.

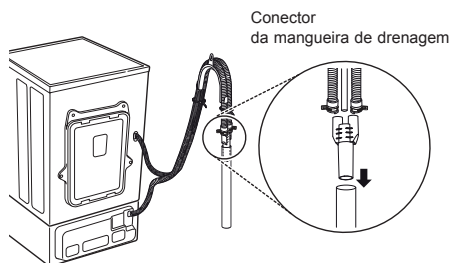

⚠ CUIDADO

- Ajuste as abraçadeiras de fita para evitar que as mangueiras se soltem ou vazem. Caso contrário, poderá ocorrer inundação. Usar o conector de drenagem ajuda a evitar sifonagem, odores e drenagem inadequada.
- Certifique-se de que a mangueira de drenagem não esteja dobrada ou comprimida. Isso é uma potencial causa de problemas de drenagem ou ruído.

OBSERVAÇÃO

- Dependendo do ambiente de instalação, você poderá ter que comprar um conector em separado para a mangueira de drenagem.

Nivelando o aparelho

Se o piso for irregular, gire os pés ajustáveis conforme necessário (não coloque pedaços de madeira etc. debaixo do pé). Certifique-se de que todos os quatro pés estejam estáveis e apoiados no piso e, então, verifique se o eletrodoméstico está perfeitamente nivelado (utilize um nível).

- Quando o eletrodoméstico estiver nivelado, aperte a porca de bloqueio em direção à base do eletrodoméstico. Todas as porcas de bloqueio devem estar apertadas.

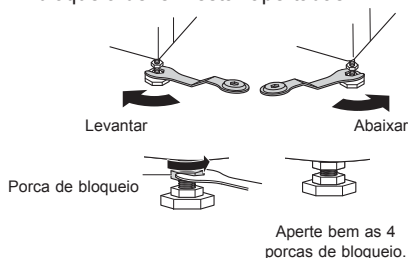

Verificação em diagonal

- Ao empurrar a placa superior do eletrodoméstico para baixo e na diagonal, este não deve se mexer para cima ou para baixo em absoluto (verifique nas duas direções). Se o eletrodoméstico balançar ao empurrar a placa superior na diagonal, ajuste os pés novamente.

⚠ AVISO

- Ao empilhar a Lavadora Principal na Mini Lavadora, use os pés de nivelamento na Mini Lavadora para nivelar ambos os aparelhos. Os pés de nivelamento da Lavadora Principal devem ser minimizados e as porcas de travamento devem ser giradas no sentido anti-horário para com segurança.

OBSERVAÇÃO

- Pavimentos de madeira ou do tipo suspenso podem contribuir para desequilíbrio e vibração excessivos.
- Se a Mini Lavadora estiver instalada em uma plataforma elevada, esta deve ser fixada com firmeza para eliminar o risco de queda.

Utilizar lâminas antiderrapantes (Opcional)

Se você instalar o eletrodoméstico em uma superfície escorregadia, ele poderá se mover devido ao excesso de vibração. O nivelamento incorreto poderá produzir um mau funcionamento por vibração e ruído. Se isso acontecer, instale as lâminas antiderrapantes sob os pés de nivelamento e ajuste o nível.

- 1 Limpe o piso para fixar as lâminas antiderrapantes.
 - Utilize um pano seco para remover e limpar objetos estranhos e umidade. Se continuar úmido, as lâminas antiderrapantes podem deslizar.
- 2 Ajuste o nível após colocar o eletrodoméstico na área de instalação.
- 3 Coloque o lado adesivo das lâminas antiderrapantes no piso.
 - É mais eficaz instalar as folhas antiderrapantes abaixo dos pés frontais. Se for difícil colocar as almofadas abaixo dos pés dianteiros, coloque-as abaixo dos pés traseiros.

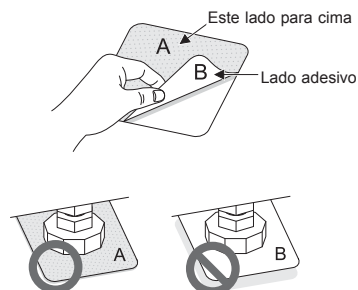

- 4 Certifique-se de que o eletrodoméstico esteja nivelado.
 - Empurre ou chacoalhe levemente as beiras superiores do eletrodoméstico para se certificar de que este não esteja balançando. Se o eletrodoméstico estiver balançando, nivele-o novamente.

OBSERVAÇÃO

- Você pode adquirir lâminas antiderrapantes com a Assistência Técnica da LG.

Utilizar o aparelho

1 Selecionar a roupa e carregar a máquina.

- Selecione a roupa por tipo de tecido, nível de sujeira, cor e volume, conforme necessário. Abra a porta e coloque as peças dentro da lavadora.

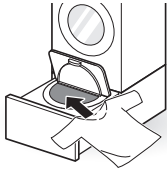

2 Adicionar produtos de limpeza.

- Adicione uniformemente no tambor de lavagem a quantidade apropriada de sabão com o copo de medição de sabão.

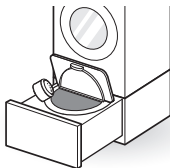

3 Fechar a porta e a gaveta.

4 Ligar a lavadora.

- Pressione o botão **Ligar/Desligar** para ligar a lavadora.

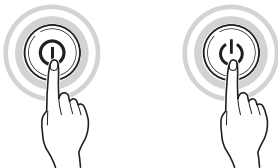

5 Escolher o ciclo de lavagem desejado.

- Pressione o botão de ciclos repetidamente até selecionar o ciclo desejado.



6 Iniciar o ciclo.

- Pressione o botão **Início/Pausa** para iniciar o ciclo. A lavadora se agitará, brevemente, sem água para pesar a carga de roupa. Se o botão **Início/Pausa** não for pressionado dentro de 15 minutos, a lavadora se desligará e todas as configurações serão perdidas.



7 Adicionar amaciante.

- Quando o alarme da máquina soar por cerca de 20 segundos, adicione o amaciante e pressione **Início/Pausa** para reiniciar o ciclo.

8 Final do ciclo.

- Quando o ciclo terminar, soará uma melodia. Remova imediatamente a roupa da máquina de lavar para evitar pregas e odores.
- Após a conclusão da lavagem, limpe a porta da máquina de lavar, a vedação e o interior do tambor de lavagem com uma toalha seca para uma lavagem limpa.

Separar roupa

1 Observar as etiquetas de cuidados nas suas roupas.

- Elas irão fornecer indicações sobre o conteúdo dos tecidos da sua peça de roupa e como ela deve ser lavada.
- Símbolos nas etiquetas de cuidados.

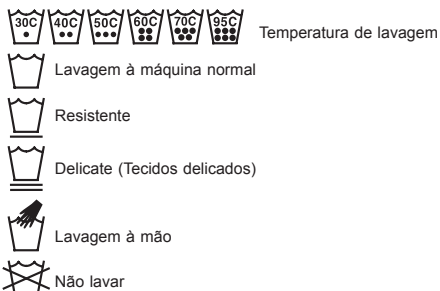

2 Selecionar roupa.

- Para obter os melhores resultados, divida as roupas em cargas que possam ser lavadas no mesmo ciclo de lavagem.
 - Tecidos diferentes precisam ser lavados em temperaturas e velocidades de centrifugação variadas.
 - Lave duas ou mais toalhas ou malhas juntas. Se lavadas separadamente, roupas que absorvam muita água podem não ser bem lavadas ou poderá ocorrer uma secagem por centrifugação irregular devido à tendência das roupas no tambor.
 - Sempre separe roupas escuras de peças de cores claras e brancas. Lave-as separadamente, já que as transferências de corantes e fios podem manchar peças brancas e claras. Se possível, não lave peças muito sujas com as ligeiramente sujas.
- Sujidade (Elevada, Normal, Ligeira):
Separe as roupas de acordo com a quantidade de sujeira.
- Cores (Branco, Claros, Escuros):
Separe os tecidos brancos dos tecidos coloridos.
- Fios (Produtores e coletores de fios):
Lave separadamente os produtores de fios dos coletores de fios.

3 Cuidados antes de colocar as roupas na lavadora.

- Não lave "fio de memória" de roupas íntimas femininas (tais como um sutiã), uma vez que isso pode danificar outras roupas ou a máquina de lavar, bem como criar ruído.
- Verifique se todos os bolsos estão vazios. Peças como pregos, prendedores de cabelo, fósforos, canetas, moedas e chaves podem danificar tanto a lavadora quanto as suas roupas.

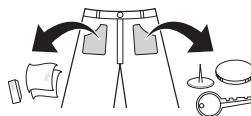

- Feche os zíperes, botões e amarre os cordões para garantir que estas peças não se prendam em outras roupas.
- Trate previamente a sujeira e as manchas escovando com um pouco de sabão dissolvido em água sobre as manchas para ajudar a soltar a sujeira.
- Se um item de roupa tiver um longo cordão ligado a ele, arrume o cordão para que ele não possa ser entrelaçado ou o coloque em uma rede de lavagem.
- Retire o interior de almofadas, travesseiros ou almofadas de cadeira e lave apenas a capa. O interior pode sair, danificando outras roupas. Peças de plástico podem gerar vibrações anormais.

⚠ CUIDADO

- Se houver grande volume de roupa para lavar divida-o, para que a roupa possa ser submersa completamente na água. Se a roupa expandir durante a lavagem, isso pode causar danos na roupa e nas peças durante a lavagem ou centrifugação.

Fechar a porta e a gaveta

- 1 Empurre a porta da máquina de lavar até ouvir um clique.

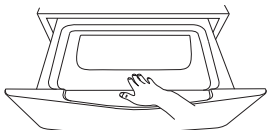

- 2 Empurre a gaveta para fechá-la completamente.

⚠ CUIDADO

- Não deixe as suas mãos ficarem presas entre a porta e a máquina de lavar roupa, pois isso pode causar lesões.
- Forçar a abertura da gaveta ou da porta pode causar danos nas peças e problemas de segurança.
- Fechar a gaveta antes de ter fechado a porta completamente pode riscar o vidro da porta.
- Certifique-se de que a gaveta esteja completamente puxada para evitar que a porta entre em contato com a máquina de lavar de carga frontal.

OBSERVAÇÃO

- O bloqueio da porta pode falhar se houver muita roupa na máquina ou se a porta não estiver completamente fechada.
- Se o produto estiver operando ou o indicador de bloqueio de gaveta for exibido, a porta não pode ser aberta. Para abrir a porta, pressione o botão **Início/Pausa** para parar o produto, e quando o indicador de bloqueio de gaveta desaparecer, abra a porta. Não force a abertura da gaveta e da porta.
- Se o ou um sinal de alerta for exibido no visor, feche a gaveta e a porta completamente. Após fazê-lo, pressione o botão **Início/Pausa**.
- Se não for possível abrir completamente a gaveta, puxe a gaveta para frente com um pouco de força usando as duas mãos.
- A porta não poderá ser aberta, se ocorrer falta de energia elétrica durante a operação. Estabeleça novamente a energia elétrica ou contate o centro de assistência técnica LG.
- Se não for possível abrir a porta devido à alta temperatura, realize o enxágue com água fria usando o programa Enxaguar+Centrifugação ou espere um pouco antes de abrir a porta.

Adicionar produtos de limpeza

Dosagem do sabão

- O sabão deve ser utilizado de acordo com as instruções do fabricante e selecionado de acordo com o tipo, a cor e o nível de sujeira do tecido e a temperatura de lavagem.
- Se você usar muito sabão, pode haver uma formação excessiva de espuma e isso resultará em maus resultados de lavagem ou causará uma sobrecarga no motor.
- Se você quiser usar sabão líquido, siga as diretrizes fornecidas pelo fabricante.
- Se formar muita espuma, reduza a quantidade de sabão.
- A quantidade de sabão pode precisar ser ajustada segundo a temperatura da água, a dureza da água, o nível de sujeira e o volume da carga. Para melhores resultados, evite a formação excessiva de espuma.
- Consulte a etiqueta das roupas antes de escolher o sabão e a temperatura da água.
- Ao utilizar a lavadora, use somente o sabão específico para cada tipo de roupa:
 - Sabões em pó gerais para todos os tipos de tecido
 - Sabões em pó para roupa delicada
 - Sabões líquidos para todos os tipos de tecido ou sabões específicos para lã
- Para melhor desempenho de lavagem e branqueamento, use sabão com alvejante em pó para uso geral.

Adicionar sabão

Meça o detergente com o distribuidor de detergente e verta-o no cesto.

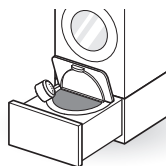

- Use o copo medidor de detergente fornecido para adicionar apenas um copo de detergente.
- Reduza a quantidade de detergente para roupa pouco suja. Se você usar muito detergente, muita espuma permanecerá após o enxágue.

Adicionar amaciantes

Adicionar amaciante de roupa

CASO 1. Quando o alarme da máquina soa:

- 1 Pressione **Início/Pausa** para pausar o ciclo.
 - Pode-se pausar a operação ao pressionar o botão **Início/Pausa** da Mini Lavadora ou utilizando-se o controle remoto.
- 2 Abrir a gaveta, abra a porta e adicione o amaciante de roupas líquido.
- 3 Feche a porta, deslize a gaveta para fechar e pressione **Início/Pausa** para reiniciar o ciclo.

OBSERVAÇÃO

- Para desativar ou ativar o alerta de amaciante de tecido, pressione e segure o botão **Extra Rinse** por três segundos.
- O amaciante de roupas pode ser adicionado dentro de 30 segundos após o sinal sonoro.

CASO 2. Se você perdeu a hora de adição do amaciante:

- 1 Pressione o botão **Ligar/Desligar** para interromper o ciclo.
- 2 Abrir a gaveta, abra a porta e adicione o amaciante de roupas líquido.
- 3 Feche a porta, Feche a gaveta e selecione o programa **Enxaguar+Centrifugação**.
- 4 Pressione o botão **Início/Pausa** para iniciar o ciclo.

OBSERVAÇÃO

- Não verta amaciante diretamente sobre as roupas.
- O amaciante também pode ser diluído em água e adicionado diretamente no tambor. Não coloque amaciante não diluído diretamente na roupa, pois ele pode manchar os tecidos.

Adicionar amaciador de água

- Um amaciador de água, como anticalcário (por ex., Calgon), pode ser utilizado para cortar a utilização do sabão em áreas de água extremamente dura. Distribua de acordo com a quantidade especificada na embalagem. Primeiro adicione o sabão e, em seguida, o amaciador de água.
- Utilize a quantidade de sabão necessária para água mole.

CUIDADO

- Não coloque água sanitária diretamente na roupa. Isso pode causar descoloração parcial e danos graves nas roupas.
- Não use água sanitária a base de cloro ou produto de limpeza ácido ao lavar a roupa, pois isso pode causar danos às roupas, tais como manchas e descoloração da roupa.

Painel de Controle

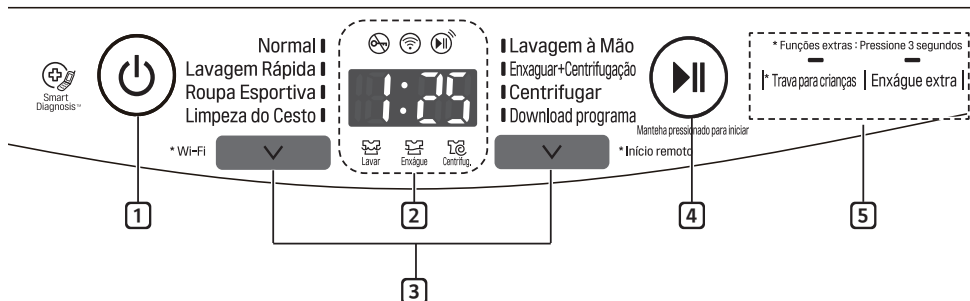

1 Botão Ligar/Desligar

- Pressione o botão **Ligar/Desligar** para ligar a lavadora.

2 Tela

- O visor exibe o status do ciclo e o tempo restante estimado.
- : Indicador de bloqueio de gaveta
- : Wi-Fi indicador de conexão
- : Indicador de Início remoto

3 Botão de programa

- Os programas estão disponíveis de acordo com o tipo de lavagem.
- Para utilizar a função de Download programa, consulte **FUNÇÕES SMART**.

4 Botão Início/Pausa

- O botão **Início/Pausa** é usado para iniciar ou pausar o ciclo de lavagem.
- Se for necessário parar o ciclo de lavagem temporariamente, pressione o botão **Início/Pausa**.

OBSERVAÇÃO

- Se você não pressionar o botão **Início/Pausa** dentro de 15 minutos para selecionar um programa, a lavadora se desligará automaticamente e todas as configurações de ciclos serão perdidas.

5 Opções

- Utilize esses botões para selecionar as opções desejadas para o programa selecionado.
- As luzes de configuração acima dos botões se iluminam para indicar a seleção atual.

Tabela de programas

Programa de lavagem

Programa	Descrição	Nota	Capacidade máxima
Normal	Use este programa para lavar itens normais pouco sujos, exceto tecidos delicados, tais como lã ou seda.	<ul style="list-style-type: none"> Pressionar o botão Iniciar/Pausar sem selecionar um programa fará com que o programa Normal seja imediatamente iniciado usando as configurações padrão. 	2,0 kg
Lavagem Rápida	Use este programa para acelerar o tempo de lavagem para pequenas quantidades de carga e roupas pouco sujas.	<ul style="list-style-type: none"> Use muito pouco detergente neste programa. 	1,5 kg
Roupa Esportiva	Utilize este ciclo para lavar roupas de desempenho especialmente concebidas e tratadas para esportes.	<ul style="list-style-type: none"> Use a quantidade de detergente que for apropriada para o tamanho da carga. Não lave roupas brancas ou de cores vivas com roupas escuras que podem largar cor. A pré-lavagem (com água fria) ajuda a remover manchas com maior eficiência mesmo antes de realizar a lavagem principal. Função de remoção de espuma: se uma quantidade excessiva de detergente for usada, a função de remoção de espuma pode funcionar. Função de diminuição da temperatura de drenagem: por questões de segurança, água fria é fornecida pouco antes da drenagem para diminuir a temperatura da água. 	1,0 kg
Limpeza do Cesto	Use este ciclo para manter o tambor limpo.	<ul style="list-style-type: none"> Use sabão neutro. Não adicione carga ou qualquer outro item com este ciclo em funcionamento. 	-
Lavagem à Mão	Utilize este programa para lavar itens de lã laváveis à mão ou que podem encolher, exigindo cuidados delicados. Lavar apenas os itens de lã que são rotulados como lavagem à máquina ou lavagem à mão.	<ul style="list-style-type: none"> Para evitar danos a suas roupas utilize sabão neutro. Para evitar danos em suas roupas a centrifugação é feita de forma suave. 	1,0 kg
Enxaguar+Centrifugação	Selecione este programa para enxaguar e centrifugar uma carga separadamente de um ciclo regular.	<ul style="list-style-type: none"> Adicione apenas amaciante de tecido. 	1,5 kg

Opções de programas

Centrifugar

Use esta opção para centrifugar.

Enxágue extra

Use esta opção para aumentar o número de programas de enxágue.

- 1 Pressione o botão **Ligar/Desligar**.
- 2 Selecione um programa de lavagem.
- 3 Pressione o botão **Enxágue extra** para definir o tempo necessário.
 - Ao pressionar o botão **Enxágue extra**, o número de ciclos de enxágues (1 - 5) a serem adicionados serão exibidos.
- 4 Pressione o botão **Início/Pausa**.

Trava para crianças

Use esta opção para desativar os controles. Esta função pode evitar que crianças mudem os ciclos ou coloquem o aparelho para funcionar.

Bloquear o painel de controle

- 1 Pressione e mantenha pressionados os botões **Trava para criança** ao mesmo tempo por três segundos.
- 2  será exibido no visor. Quando a Trava para Crianças estiver ativa, todos os botões serão bloqueados com exceção do botão **Ligar/Desligar**.

OBSERVAÇÃO

- Desligar a fonte de alimentação ou concluir todos os ciclos não reiniciará a função de trava de segurança. Você deve desativar a trava de segurança antes de poder acessar qualquer outra função.

Desbloquear o painel de controle

Pressione e mantenha pressionados os botões **Trava para criança** ao mesmo tempo por três segundos.

- Para alterar o ciclo ou a opção, pressione o botão **Início/Pausa** para interromper a operação e, a seguir, escolha o ciclo ou opção que você deseja alterar.

Usando o aplicativo Smart ThinQ

Instalando o Smart ThinQ

Procure pelo aplicativo LG SmartThinQ no Google Play Store & Apple App Store no smartphone. Siga as instruções para download e instale o aplicativo.

Função Wi-Fi

- Para aparelhos com o logo  ou 

Ciclo da lavadora (Início remoto,

Download programa)

Definir ou fazer o download de qualquer ciclo preferido e opere por controle remoto.

Assistente de Limpeza de Tambor

Esta função mostra quantos ciclos restam antes da necessidade de acionar o ciclo de Limpeza de Tambor.

Monitoramento de energia

Verifique o consumo de energia do ciclos atuais e a média mensal.

Smart Diagnosis™

Esta função fornece informações úteis para o diagnóstico e solução de problemas com o aparelho, baseado no padrão de uso.

Configurações

Várias funções estão disponíveis.

Push Alert

Ative os Push Alerts para receber as notificações de status do seu aparelho. As notificações são enviadas mesmo se o aplicativo LG SmartThinQ estiver desativado.

OBSERVAÇÃO

- Para verificar a conexão Wi-Fi, certifique-se que o ícone **Wi-Fi**  no painel de controle está aceso.
- LG SmartThinQ não é responsável por qualquer problema com a rede ou defeitos, mau funcionamento ou erros causados pela conexão de rede.
- A máquina suporta apenas redes de Wi-Fi de 2,4 GHz.
- Se o protocolo de segurança do roteador estiver configurado para **WEP**, a configuração de rede pode falhar. Por favor, modifique o protocolo de segurança, (**WPA2** é recomendável) e registre o produto novamente.
- Roteador SSID, por favor, use apenas letras e números. Outros caracteres podem não ser suportados.
- Se o aplicativo apresentar problemas para conectar à rede Wi-Fi, pode ser que esteja muito longe do roteador. Adquira um repetidor Wi-Fi (extensor de faixa) para melhorar a força do sinal do Wi-Fi.
- A conexão do Wi-Fi pode não conectar ou pode ser interrompida devido ao ambiente da rede doméstica.
- A conexão de rede pode não funcionar apropriadamente dependendo do provedor de serviço de internet.
- Um ambiente cheio de sinais wireless pode resultar em uma rede wireless lenta.
- A aplicação está sujeita a mudanças a fim de melhorar o aparelho, sem aviso prévio aos usuários.
- As funções podem variar com o modelo.

Este produto contém a placa LCW-004, código de Homologação ANATEL 04996-16-00574

Usando o Ciclo de Lavagem

Início remoto

Use o smartphone para controlar seu aparelho remotamente. Você também pode monitorar a execução do ciclo para saber quanto tempo resta de ciclo.

Para usar o Início remoto:

- 1 Pressione o botão **Ligar/Desligar**.
- 2 Coloque as roupas no tambor.
- 3 Pressione e segure o botão **Início remoto** por 3 segundos para habilitar a função Início remoto.
- 4 Inicie um ciclo a partir do aplicativo LG SmartThinQ no seu smartphone.

OBSERVAÇÃO

- Uma vez ativado o modo de Início remoto, você pode iniciar um ciclo através do seu smartphone usando o aplicativo LG SmartThinQ. Se o ciclo não for iniciado, a máquina ficará na espera do início do ciclo, até que seja desligado remotamente pelo aplicativo ou o modo de Início remoto seja desativado.
- A porta será automaticamente fechada quando o Início remoto for ativado.

Para desativar o Início remoto.

Enquanto o Início remoto estiver ativo, pressione e segure o botão **Início remoto** por 3 segundos.

Download programa

Faça o download de ciclos novos e especiais que não estão incluídos nos ciclos básicos do aparelho.

Aparelhos que tenham sido registrados com sucesso podem fazer o download de uma variedade de ciclos especiais que são específicos para o aparelho.

Somente um ciclo, por vez, pode ser armazenado no aparelho.

Assim que o download do ciclo for completado pelo aparelho, o produto manterá o ciclo atual, até que um novo ciclo seja baixado.



Aviso Informativo sobre Software com Código de Fonte Aberto

Para obter o código correspondente ao software sob as licenças GPL, LGPL, MPL e outras fontes abertas contidas neste produto, por favor visite: <http://opensource.lge.com>.

Todos os termos da licença, bem como notas e observações, estão disponíveis para download com o código fonte.

A LG Electronics fornecerá o código-fonte em CD-ROM a uma taxa que cobre o custo da distribuição (como o custo da mídia, entrega e manuseio), mediante solicitação por e-mail a opensource@lge.com. Esta oferta é válida por três (3) anos a partir da data na qual o produto foi adquirido.

Smart Diagnosis™ Usando um Smartphone

- Para aparelhos com o logo  ou 

Utilize esta função caso precise de um diagnóstico preciso de um centro de serviço de informação da LG Electronics quando o produto apresentar um mau funcionamento ou falhar.

Não é possível ativar o Smart Diagnosis™ se o aparelho não estiver ligado à energia. Se o aparelho não ligar, será preciso solucionar o problema sem o Smart Diagnosis™.

Usando Smart Diagnosis™

Smart Diagnosis™ Através do Centro de Informação ao Consumidor

Use esta função se você precisa de um diagnóstico preciso do centro de informações ao consumidor LG Electronics, em caso de mau funcionamento ou falha do aparelho. Use esta função somente para entrar em contato com o representante do serviço, não durante a operação normal.

- 1 Pressione o botão **Ligar/Desligar** após abrir a gaveta da Mini Lavadora.
- 2 Quando solicitado pelo call center, coloque o bocal do seu telefone perto do ícone Smart Diagnosis™.

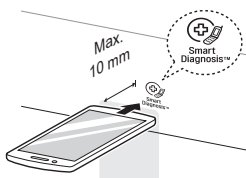

- 3 Pressione e segure o botão **Enxágue extra** por três segundos enquanto segura o bocal do telefone para o ícone ou o botão **Ligar/Desligar**.
- 4 Mantenha o telefone no local até que a transmissão de tons tenha sido finalizada. O tempo restante para a transferência de dados é exibida.
 - Para melhores resultados, não mova o telefone enquanto os tons estiverem sendo transmitidos.
 - Se o agente do call center não conseguir obter uma gravação precisa dos dados, pode ser solicitado que tente novamente.

- 5 Uma vez concluída a contagem regressiva e cessados os toques, retorne à ligação com o agente do call center, que poderá então lhe ajudar utilizando as informações transmitidas para análise.

OBSERVAÇÃO

- A função Smart Diagnosis™ depende da qualidade da chamada local.
- O desempenho da comunicação irá melhorar e será possível receber um melhor atendimento se utilizar um telefone fixo.
- Se a transferência de dados do Smart Diagnosis™ for baixa devido à qualidade da ligação, você pode não usufruir do melhor serviço Smart Diagnosis™.

⚠ AVISO

- Desconecte a lavadora antes de limpar para evitar o risco de choque elétrico. A não observância deste aviso poderá resultar em lesões graves, incêndio, choque elétrico ou morte.
- Nunca utilize produtos químicos agressivos, produtos de limpeza abrasivos ou solventes para limpar a lavadora. Eles podem danificar o acabamento.

Limpendo a Lavadora

Cuidados após a lavagem

- Após o término do ciclo, limpe a porta e parte interna do vedante da porta para remover qualquer umidade.
- Deixe a porta aberta para secar o interior do tambor.
- Limpe o corpo da lavadora com um pano seco para remover qualquer umidade.

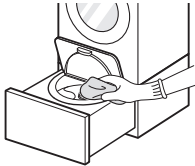

Limpeza do exterior

Um cuidado adequado da sua lavadora pode aumentar seu tempo de vida útil.

Porta:

- Lave com um pano úmido as partes exterior e interior e, em seguida, seque com um pano macio.

Exterior:

- Limpe imediatamente qualquer derramamento.
- Limpe com um pano úmido.
- Não pressione a superfície ou o visor com objetos pontiagudos.

Limpeza do interior

- Utilize uma toalha ou um pano macio para limpar ao redor da abertura da porta da lavadora e do vidro da porta.
- Sempre remova as peças da lavadora assim que o ciclo estiver concluído. Deixar peças úmidas dentro da lavadora pode causar enrugamento, transferência de cor e odor.
- Execute o programa de Limpeza do cesto uma vez por mês (ou com mais frequência, se necessário) para remover o acúmulo de sabão e outros resíduos.

Limpeza do Cesto

Use a opção Limpeza de Cuba para manter o tambor limpo.

- 1 Pressione o botão **Ligar/Desligar**.
- 2 Dilua 200 ml de água sanitária a base de cloro líquido em 1 l de água e verta a mistura no tambor.
- 3 Pressione o botão **Limpeza do Cesto** para definir o tempo necessário.
- 4 Pressione o botão **Início/Pausa**.

CUIDADO

- Se houver crianças, tenha cuidado para não deixar a porta aberta por muito tempo.

Limpeza do filtro de entrada de água

- Desligue o cronômetro se a máquina de lavar não for usada por qualquer período de tempo (por exemplo, feriado), especialmente se não houver ralo no chão (saída de água) na vizinhança imediata.
 - O ícone  pode piscar no visor quando a pressão da água estiver fraca ou um filtro de entrada estiver obstruído com sujeira. Limpe o filtro de entrada.
 - As telas do filtro de entrada podem ser obstruídas por escala de dureza da água, sedimentos na entrada de água ou outros detritos.
- 1 Desligue a torneira de água e desaperte a mangueira de entrada de água.

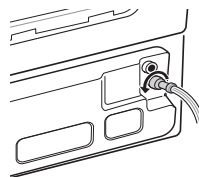

- 2 Limpe o filtro utilizando uma escova de cerdas duras.

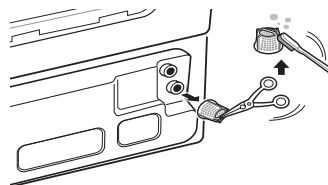

Limpar o filtro de fiapos

O filtro é uma parte importante para um resultado de desempenho de lavagem eficiente, por isso, é necessário que você dedique atenção especial. Recomenda-se que o filtro seja limpo regularmente.

- 1 Puxe a tampa do filtro de fiapos.

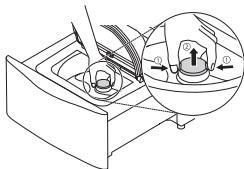

- 2 Abra a tampa, remova os fiapos e, a seguir, lave-o.

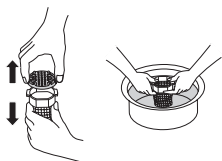

- 3 Insira a parte inferior do filtro no tambor e feche a tampa até ouvir um clique.

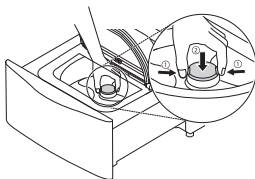

OBSERVAÇÃO

- Quando o filtro de fiapos estiver danificado, entre em contato com o centro de serviço da LG.
- Não opere a máquina de lavar sem o filtro de fiapos.
- Não deixe folgas no filtro de fiapos. Caso contrário, isso pode danificar os tecidos ou a máquina de lavar.

Cuidados com congelamento durante o inverno

- Quando congelado, o produto não funciona normalmente. Certifique-se de instalar o produto num local onde não congele durante o inverno.
- Caso o produto precise ser instalado em uma varanda ou em outra condição exterior, certifique-se de verificar os itens a seguir.

Como evitar que o produto congele

- Após fechar a torneira, desconecte a mangueira de abastecimento de água fria e remova a água segurando a mangueira virada para baixo.

Mangueira de abastecimento

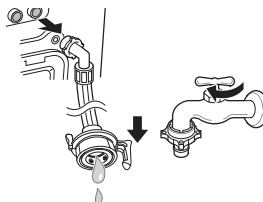

Como lidar com congelamento

Etapa 1. Quando a porta está congelada

- Descongele a porta usando um pano embebido em água quente.

Etapa 2. Quando a mangueira de entrada de água está congelada

- O ícone **IE** pode piscar no visor quando ocorrerem problemas de entrada de água. Tome as seguintes medidas.
 - Retire a mangueira de entrada de água e conecte-a à torneira. A seguir, verifique se a água vem da torneira e da mangueira de entrada.
 - Desligue a torneira e descongele a torneira e ambas as áreas de conexão da mangueira de entrada do produto usando um pano embebido em água quente.
 - Retire a mangueira de entrada e a mergulhe em água morna abaixo de 50 a 60 °C.



Etapa 3. Quando a bomba de drenagem está congelada

- O ícone **FF**, **DE** pode piscar no visor quando ocorrerem problemas na bomba de drenagem. Tome as seguintes medidas.
 - 1 Verta 15 l de água morna abaixo de 50 a 60 °C no tambor até os parafusos de orelha da máquina de lavar estarem imersos e aguarde uma hora.
 - 2 Pressione o botão **Ligar/Desligar** e então execute o programa **Centrifugar** por uma hora.
 - Quando o ícone **IE** aparecer no visor, repita as etapas 1 e 2.
 - 3 Desligue o aparelho após a finalização do programa **Centrifugar**. Se a gaveta estiver aberta, selecione o programa **Enxaguar+Centrifugação** e pressione o botão **Início/Pausa** para verificar o funcionamento da lavadora.
 - 4 Quando o ícone **DE** aparece no visor, descongele a peça interna da mangueira de drenagem com água quente.

* **Água dura ou dureza da água é a propriedade relacionada com a presença de sais minerais (cálcio e magnésio). Normalmente provém de poços artesianos fontes subterrâneas e ou fontes sem tratamento. O cálcio e o magnésio impedem a ação do sabão e também podem obstruir a entrada de água no filtro.**

O seu aparelho é equipado com um sistema automático de monitoramento de erros para detectar e diagnosticar problemas em um estágio inicial. Se o seu aparelho não funcionar corretamente ou não funcionar de forma alguma, verifique o seguinte antes de telefonar para a assistência técnica.

Diagnosticar problemas





Sintomas	Motivo	Solução
A gaveta não abre.	Falha de energia ou o cabo de alimentação foi retirado da tomada durante a lavagem.	<ul style="list-style-type: none"> • Após restabelecer a energia, pressione o botão Ligar/Desligar no painel de controle da Lavadora Principal ou com o controle remoto.
A drenagem começa ao ser pressionado o botão Início/Pausa.	O botão Início/Pausa é pressionado durante a lavagem.	<ul style="list-style-type: none"> • Ao pressionar o botão Início/Pausa durante a lavagem, a gaveta é destravada após a drenagem por segurança.
Barulhos e ruídos	Objetos estranhos, tais como chaves, moedas ou pinos de segurança podem estar no tambor.	<ul style="list-style-type: none"> • Pare a máquina de lavar e verifique se há objetos estranhos no tambor. Se o ruído continuar após a máquina de lavar ser reiniciada, ligue para o serviço.
Som de batidas	Cargas de lavagem pesadas podem produzir um som estrondoso.	<ul style="list-style-type: none"> • Se o som continuar, a lavadora provavelmente está desequilibrada. Pare e redistribua a carga de lavagem.
	A carga de lavagem pode estar desequilibrada.	<ul style="list-style-type: none"> • Pause o ciclo e redistribua a carga após a porta desbloquear.
Ruído de vibração	Materiais de embalagem não foram removidos.	<ul style="list-style-type: none"> • Remova os materiais de embalagem.
	A carga de lavagem pode estar distribuída de forma desigual no tambor.	<ul style="list-style-type: none"> • Pause o ciclo e redistribua a carga após a porta desbloquear.
	Nem todos os pés de nivelamento estão apoiados de forma firme e uniforme no chão.	<ul style="list-style-type: none"> • Veja Nivelar o Aparelho na seção de Instalação.
	O piso não é suficientemente rígido.	<ul style="list-style-type: none"> • Certifique-se de que o piso seja sólido e não flexiona.
Água vaza em todas as cargas	As mangueiras não estão corretamente instaladas.	<ul style="list-style-type: none"> • Verifique todas as conexões de mangueira de enchimento e drenagem para garantir que elas estejam apertadas e firmes.
Espuma excessiva	Muito detergente ou detergente incorreto.	<ul style="list-style-type: none"> • Reduza a quantidade de detergente para roupa pouco suja. Se você usar muito detergente, muita espuma permanecerá após o enxágue.

Sintomas	Motivo	Solução
Manchas	As roupas não foram separadas corretamente.	<ul style="list-style-type: none"> • Sempre lave cores escuras separadas das cores claras e brancas para evitar manchas. • Nunca lave itens muito sujos com itens pouco sujos.
Vazamento de água	A conexão da mangueira de entrada está solta na torneira, na máquina de lavar ou no conector da mangueira de drenagem.	<ul style="list-style-type: none"> • Verifique as mangueiras e os conectores das mangueiras de drenagem quanto a vazamentos, rachaduras e fendas. • Aperte as conexões da mangueira.
	Os tubos de drenagem da casa estão obstruídos.	<ul style="list-style-type: none"> • A máquina de lavar bombeia água muito rapidamente. Verifique se a água está voltando para cima do tubo de ralo durante a drenagem. Se for observada água saindo do ralo, verifique se a instalação da mangueira de drenagem está correta e se há obstruções no ralo. Entre em contato com um encanador para reparar o tubo de drenagem.
	A mangueira de drenagem saiu do conector de drenagem ou não está suficientemente inserida.	<ul style="list-style-type: none"> • Aperte a mangueira de drenagem à mangueira de entrada ou ao tubo vertical para evitar que ela saia durante a drenagem. Para tubos de drenagem menores, insira a mangueira de drenagem no tubo até o flange da mangueira de drenagem. Para tubos de drenagem maiores, insira a mangueira de drenagem até o tubo a 2-5 cm após o flange.
	A carga é muito grande para o tambor.	<ul style="list-style-type: none"> • Reduza a carga ou use a Lavadora Principal. • Pare a máquina de lavar e verifique a carga. Certifique-se de que a carga cabe com folga no tambor e que a porta fecha facilmente.
	Espuma de detergente excessiva.	<ul style="list-style-type: none"> • Espuma excessiva pode criar vazamentos, e ela pode ser causada por causa do tipo e da quantidade do detergente usado. Sempre reduza a quantidade de detergente se a carga for pequena ou pouco suja, ou se a água for muito leve. Nunca ultrapasse a quantidade máxima exibida no dispensador fornecido.
Pregas	Máquina de lavar não descarregada imediatamente.	<ul style="list-style-type: none"> • Sempre remova os itens da máquina de lavar assim que o ciclo for concluído.
	Máquina de lavar sobrecarregada.	<ul style="list-style-type: none"> • A máquina de lavar pode ser completamente carregada, mas o tambor não deve estar sobrecarregado com itens. A porta da máquina de lavar deve fechar com facilidade.

Sintomas	Motivo	Solução
A máquina de lavar não operará.	O painel de controle desligou devido à inatividade.	<ul style="list-style-type: none"> Isto é normal. Pressione o botão Ligar/Desligar para ligar a lavadora.
	A máquina de lavar está desligada da tomada.	<ul style="list-style-type: none"> Certifique-se de que o cabo esteja conectado firmemente em uma tomada que funcione.
	A entrada de água está desligada.	<ul style="list-style-type: none"> Abra a torneira de água fria completamente.
	Os controles não estão definidos corretamente.	<ul style="list-style-type: none"> Certifique-se de que o ciclo foi ajustado corretamente, feche a porta e pressione o botão Início/Pausa.
	Porta ou gaveta está aberta.	<ul style="list-style-type: none"> Feche a porta e a gaveta, e se certifique de que nada esteja preso por baixo da porta, impedindo que ela se feche completamente.
	Disjuntor/fusível está disparado/queimado.	<ul style="list-style-type: none"> Verifique os disjuntores/fusíveis da casa. Substitua os fusíveis ou reinicie o disjuntor. A máquina de lavar deve estar em um circuito de derivação dedicado. A máquina de lavar roupa retomará o ciclo onde parou assim que o fornecimento de energia for restabelecido.
	É necessário redefinir o controle.	<ul style="list-style-type: none"> Pressione o botão Ligar/Desligar, então re-selecione o programa desejado e pressione o botão Início/Pausa.
	Início/Pausa não foi pressionado após um ciclo ter sido definido.	<ul style="list-style-type: none"> Pressione o botão Início/Pausa no painel de controle da Lavadora Principal ou com o controle remoto após fechar a gaveta. Ao usar o painel de controle da Mini Lavadora, pressione o botão Início/Pausa e feche a gaveta dentro de 5 segundos.
	Pressão da água extremamente baixa.	<ul style="list-style-type: none"> Verifique outra torneira na casa para se certificar de que a pressão de água doméstica seja adequada.
A máquina de lavar está muito fria.	<ul style="list-style-type: none"> Se a lavadora tiver sido exposta a temperaturas abaixo do congelamento por um período prolongado de tempo, deixe-a aquecer antes de pressionar o botão Ligar/Desligar. 	











Sintomas	Motivo	Solução
A máquina de lavar não enche corretamente.	Filtro obstruído.	<ul style="list-style-type: none"> • Certifique-se de que os filtros de entrada nas válvulas de enchimento não estejam obstruídos. Consulte as instruções de limpeza do filtro.
	As mangueiras de entrada podem estar dobradas.	<ul style="list-style-type: none"> • Verifique se as mangueiras de entrada não estão dobradas ou obstruídas.
	Entrada de água insuficiente.	<ul style="list-style-type: none"> • Certifique-se que a torneira de água fria está aberta completamente.
	Porta e gaveta estão abertas.	<ul style="list-style-type: none"> • A máquina de lavar não funcionará se a porta estiver aberta. Feche a porta e se certifique de que nada esteja preso por baixo dela impedindo que se feche completamente.
	O nível da água está muito baixo.	<ul style="list-style-type: none"> • O nível de enchimento é otimizado para o movimento de lavagem para alcançar o melhor desempenho de lavagem.
A água na lavadora não está sendo drenada ou está sendo drenada muito lentamente.	A mangueira de drenagem está dobrada, comprimida ou obstruída.	<ul style="list-style-type: none"> • Certifique-se de que a mangueira de drenagem esteja livre de obstruções, dobras, etc., e que ela não esteja comprimida por trás ou abaixo da máquina de lavar.
Fracá remoção de mancha	Carga muito suja.	<ul style="list-style-type: none"> • Use a Lavadora Principal.
	Manchas antigas.	<ul style="list-style-type: none"> • Artigos que foram anteriormente lavados podem ter manchas antigas. Essas manchas podem ser difíceis para remover e podem exigir lavagem à mão ou pré-tratamento para ajudar na remoção.
Tempo de ciclo de lavagem está mais longo do que o habitual.	A máquina de lavar ajusta automaticamente o tempo de lavagem de acordo com a quantidade de roupa, pressão da água e outras condições de operação.	<ul style="list-style-type: none"> • Isso é normal. A máquina de lavar ajusta o tempo do ciclo automaticamente para fornecer ótimos resultados para o programa selecionado. O tempo restante exibido no visor é apenas uma estimativa. O tempo real pode variar.
Odor de mofo ou bolor na máquina de lavar	Foi usado muito detergente ou o detergente incorreto.	<ul style="list-style-type: none"> • Esta máquina exige muito pouco detergente. Use o copo medidor de detergente fornecido.
	O interior do tambor não foi limpo corretamente.	<ul style="list-style-type: none"> • Execute o programa Limpeza do Cesto regularmente.
O alarme da máquina de lavar soa repetidamente antes do enxágue final.	Isso não é um erro.	<ul style="list-style-type: none"> • É um alerta para permitir a adição de amaciante de tecido líquido antes do enxágue final.

Mensagens de erro

Sintomas	Motivo	Solução
 	A gaveta não está fechada corretamente.	<ul style="list-style-type: none"> • Feche a gaveta e pressione o botão Início/Pausa para iniciar o ciclo. • Se a gaveta estiver fechada e a mensagem de erro no bloqueio de gaveta for exibido, ligue para o serviço.
	A porta não foi fechada apropriadamente.	<ul style="list-style-type: none"> • Abra a gaveta e se certifique de que a área do trinco esteja livre de roupas ou outras obstruções. • Feche a porta e a gaveta, e pressione o botão Início/Pausa para iniciar o ciclo. • Se a porta estiver fechada e a mensagem de erro da porta for exibido, ligue para o serviço.
	A torneira de água fria não está completamente aberta.	<ul style="list-style-type: none"> • Certifique-se que a torneira de água fria está aberta completamente.
	As mangueiras da linha de água estão dobradas, comprimidas ou esmagadas.	<ul style="list-style-type: none"> • Certifique-se de que as mangueiras não estejam dobradas ou comprimidas. Seja cuidadoso ao mover a máquina de lavar durante a limpeza e manutenção.
	Os filtros de entrada de água estão obstruídos.	<ul style="list-style-type: none"> • Limpe os filtros de entrada.
	A pressão da entrada de água da torneira ou da casa é muito baixa.	<ul style="list-style-type: none"> • Verifique outra torneira na casa para se certificar de que a pressão de água doméstica seja adequada e de que o fluxo não esteja restrito. Desconecte a mangueira de entrada da máquina de lavar e passe alguns litros de água através da mangueira para limpar as linhas de entrada de água. Se o fluxo for muito baixo, entre em contato com um encanador para que as linhas de água sejam reparadas.
	Entrada de água conectada com mangueiras antivazamento.	<ul style="list-style-type: none"> • As mangueiras projetadas para limitar vazamentos podem disparar falsamente e impedir o enchimento da máquina de lavar. Não é recomendado o uso de mangueiras antivazamento.
	A mangueira de drenagem está dobrada, comprimida ou obstruída.	<ul style="list-style-type: none"> • Certifique-se de que a mangueira de drenagem esteja livre de obstruções, dobras, etc., e que ela não esteja comprimida por trás ou abaixo da máquina de lavar.

SAC - Serviço de Atendimento ao Consumidor
 4004 5400 Capitais e Regiões Metropolitanas
 *0800 707 5454 Demais Localidades

*Somente chamadas originadas de telefone fixo

Sintomas	Motivo	Solução
	Operação de reequilíbrio UE não foi bem-sucedida.	<ul style="list-style-type: none"> • A tentativa automática para reequilibrar a carga não foi bem-sucedida. O ciclo foi pausado para permitir que a carga seja ajustada manualmente.
	A carga é muito pequena.	<ul style="list-style-type: none"> • Adicione mais itens para permitir que a máquina de lavar equilibre as cargas.
	Artigos pesados estão misturados com itens leves.	<ul style="list-style-type: none"> • Lave artigos com peso aproximadamente semelhantes.
	A carga está desequilibrada.	<ul style="list-style-type: none"> • Redistribua manualmente a carga se os artigos ficarem emaranhados.
	Erro de controle.	<ul style="list-style-type: none"> • Desconecte o plugue de energia e entre em contato com a assistência técnica.
	O nível de água está muito alto devido a uma válvula de água com defeito.	<ul style="list-style-type: none"> • Feche as torneiras de água, desligue da tomada a máquina de lavar e ligue para o serviço.
	O sensor do nível de água não está funcionando corretamente.	<ul style="list-style-type: none"> • Feche as torneiras de água, desligue da tomada a máquina de lavar e ligue para o serviço.
	Ocorreu um erro no motor.	<ul style="list-style-type: none"> • Permite que a máquina de lavar pare por 30 minutos e, então, reinicia o ciclo. Se o código de erro LE persistir, ligue para o serviço.
	É hora de executar o programa Limpeza do Cesto.	<ul style="list-style-type: none"> • Execute o programa Limpeza do Cesto.
	A Mini Lavadora está sendo operada sem a lavadora grande.	<ul style="list-style-type: none"> • A Mini Lavadora não funcionará como unidade independente. Esta deve ser empilhada sob a lavadora de carregamento frontal LG.
	Interruptor de empilhamento não está funcionando corretamente.	<ul style="list-style-type: none"> • O produto é apenas para uso combinado com aparelhos autorizado LG. Chame o centro de atendimento ao cliente para verificar os aparelhos autorizado LG.
	Mangueira de drenagem, mangueira de entrada ou bomba de drenagem está congelada.	<ul style="list-style-type: none"> • Descongele a mangueira de entrada usando um pano embebido em água quente. • Verta água morna no tambor.
	CL não é um erro. Ele evita que as crianças alterem os ciclos ou operem o aparelho.	<ul style="list-style-type: none"> • Para desativar, pressione os botões Trava para criança por três segundos.
	Tensão de alimentação não está correta.	<ul style="list-style-type: none"> • Tensão de alimentação e tensão nominal não são compatíveis.

Certificado de Garantia

A LG Electronics do Brasil Ltda através da sua rede de Serviços Autorizados, garante ao usuário deste produto os serviços de Assistência Técnica para substituição de partes e componentes, bem como a mão de obra necessária para reparos de eventuais defeitos, devidamente comprovados como sendo de fabricação, pelo período total de **01 (um) ano** incluindo o período de garantia legal de 90 (noventa) dias, contados a partir da emissão da nota fiscal de compra ou outro documento que comprove a data da entrega efetiva do produto ao consumidor, desde que o mesmo tenha sido instalado conforme orientações descritas neste manual. A garantia do produto é válida em todo território nacional.

Condições

Para validar a garantia é necessário apresentar a um de nossos serviços autorizados somente a nota fiscal de compra do produto ou outro documento que comprove a entrega efetiva do produto ao consumidor.

A Empresa se compromete a reparar ou substituir partes e peças com defeito devidamente comprovado como de fabricação, sem custos para o consumidor durante o período de validade da Garantia do presente certificado.

As peças de reposição e acessórios do produto podem ser adquiridas na Assistência Técnica Autorizada LG.

O prazo de conserto do produto em nenhum caso será superior a 30 (trinta) dias, contados a partir da data de recepção do produto no Serviço Autorizado da LG.

Condições não cobertas pela garantia:

- Se o produto não for utilizado em conformidade com as instruções do manual do usuário.
- Se não for observada as advertências contidas no manual do usuário.
- Visita do serviço autorizado à residência para fornecer instruções de como utilizar o produto.
- Se o produto está conectado em qualquer outra voltagem diferente da mostrada na placa de classificação.
- Se a falha é causada por acidente, negligência, uso incorreto ou motivo de força maior.
- Se o produto apresentar falha decorrente de culpa exclusiva do consumidor, seja pelo mau uso ou em desacordo com o manual usuário.
- Se a falha é causada por animais nocivos, por exemplo, ratos ou baratas, etc.
- Ruídos ou vibrações que são consideradas normais, por exemplo, o som do escoamento de água, som do escoamento e vazamento de água pela mangueira de entrada de água.
- Reparo da instalação realizada por terceiro não autorizado, ou danos causados por instalação incorreta do produto, tais como, nivelamento do produto, ajuste do escoamento e vazamento de água pela mangueira de entrada, sempre que a referida instalação for realizada por terceiros não autorizados.
- Manutenção normal: Limpeza de dispenser, filtro da válvula de entrada, filtro de dreno, borracha da porta e cesto, pela função: limpeza do cesto.
- Remoção de objetos e ou substâncias estranhas dentro da máquina, incluindo a bomba e filtro da mangueira de entrada, por exemplo: detritos, pregos, fios trançados, botões aro de sutiã, cliques, pen drives, etc.
- Ajustar disjuntor, substituir fusíveis, corrigir fiação (tomada) e tubulação hidráulica.

S/Nº Produto: _____ Modelo: _____

Cidade: _____ Estado: _____ Data de entrega: _____



LG Electronics do Brasil Ltda
AV. Dom Pedro I, W7777- Área
Industrial do Piracangáguas II
Taubaté - SP - CEP 12091-000
CNPJ 01.166.372/0001-55
Indústria Brasileira

Para sua conveniência utilize o telefone de atendimento ao consumidor:
Central de Atendimento ao Consumidor
4004 5400 (Capitais e Regiões Metropolitanas)
0800-707-5454 (Demais Localidades)
Somente chamadas originadas de telefone fixo.
www.lg.com/br/suporte



Certificado de Garantia

Gracias a confiança depositada em nossos produtos, a LG, líder em tecnologia e design, assegura a seus consumidores 10 anos de garantia no motor da lavadora.

Com o presente certificado, a garantia pode ser utilizada em qualquer serviço técnico autorizado LG, em caso de problemas com o motor Direct Drive, durante um período de 10 anos, a contar da data da Nota Fiscal.

Dados do Produto

Modelo	Número de Série (*)	Data da Nota Fiscal
Cidade	Loja onde foi adquirido	Número da Nota Fiscal

Dados do Consumidor

Nome	Endereço	Telefone
------	----------	----------

- Essa garantia é válida a partir da data de emissão da Nota Fiscal. Guardar em local seguro junto à Nota Fiscal do produto (data da Nota Fiscal deve ser posterior à 23/08/2006)
- A garantia total LG é de um ano e encontra-se no Certificado de Garantia do Produto
- * O número de série do produto encontra-se em etiqueta com código de barras localizada na lateral esquerda do produto, conforme exemplo a seguir : S/No 503SPCF00001



Life's Good

SAC
serviço de atendimento
ao consumidor
4004 5400
Metropolitanas
* 0800 707 5454
Demais
Localidades
* Somente chamadas originadas de telefones fixos
W.W. 1 1 6 1 2 3 4 5 6 7 8 9 1 1 1

Notas



SAC serviço de atendimento
ao consumidor

4004 5400 Capitais e Regiões
Metropolitanas

* **0800 707 5454** Demais
Localidades

* Somente chamadas originadas de telefone fixo

WWW.LG.COM/BR/SUPORTE

EM CASO DE DÚVIDA, CONSULTE NOSSO SAC