

DIMENSÕES: (mm)
598x2100x491
(LARG. x ALTURA x PROF.)

IMPORTANTE

- A execução da montagem deve ser realizado por 2 profissionais especializados;

Ferramentas para montagem(não acompanham o produto).

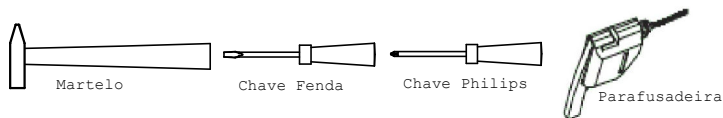

Cuidados na montagem:

- 1.Com o intuito de garantir a sua satisfação e confirmar o nosso compromisso com a qualidade, queremos que o Senhor(a), leia atentamente nossas recomendações para com o cuidado de seu móvel.
2. Evite objetos pontiagudos sobre a sua superfície.
3. Atentar para que a montagem seja feita no esquadro e nivelada;
4. Utilizar as ferramentas para a montagem com cuidado,
5. A montagem do produto deverá ser feita em uma superfície limpa e plana. Aconselhamos utilizar a embalagem para forrar o chão a fim de não danificar o produto.
6. Separe as peças e ferragens de maneira organizada.

Cuidados com o produto:

1. Proteja-o da incidência direta da luz solar.
2. Evite colocá-lo próximo de estufas ou saídas de ar condicionado.
3. Não deixe em lugar úmido e não o exponha às intempéries.
4. Para movimentar o móvel de lugar, carregue-o, não empurre-o nem arraste-o.
5. Mantenha o móvel sempre nivelado para garantir o bom funcionamento das portas e gavetas.
6. Não fique de pé sobre os assentos das cadeiras.
7. Não incline-se para trás balançando as cadeiras sobre as pernas traseiras.
8. Evite utilizar as travessas das cadeiras como apoio dos pés.
9. Não usar produtos abrasivos,
10. Usar pano levemente umedecido com água, seguido de pano seco para limpeza.

Certificado de Garantia:

Será de 90 dias o prazo para defeitos aparentes e de fácil constatação, contados da data de instalação. Será de três (03)meses a garantia do móvel por defeitos de fabricação, ressalvadas condições normais de uso e as demais condições do presente certificado, contados da data da emissão da nota fiscal.

COD	IT	DESCRIÇÃO	DIMENSÃO	MAT	QT
242002503R03	1	G26600.01 LAT ESQ	15x491x1950	MDP	1
242002503R01	2	G26600.02 LAT DIR	15x491x1950	MDP	1
242660003R02	3	G26600.03 BASE	15x489x568	MDP	1
242660003R03	4	G26600.05 TAMPO	15x489x568	MDP	2
242002503R18	5	G26600.04 PRATELEIRA	15x393x568	MDP	3
242660003R79	6	G26600.08 COSTA	3x588x655	MDF	2
242660003R74	7	G26600.07 COSTA CENTRAL	3x588x625	MDF	1
.	8	G26600.10 PORTA INF	15x654x595	MDF	1
.	9	G26600.11 PORTA SUP	15x1250x595	MDF	1
2070200180282	10	Rodapé 437	437	PLA	1
2070200180190	11	Rodapé 588	588	PLA	1
2075059500090	12	Puxador 595mm	595	ALM	2
2070057009019	13	União costa 568mm	568	PLA	1

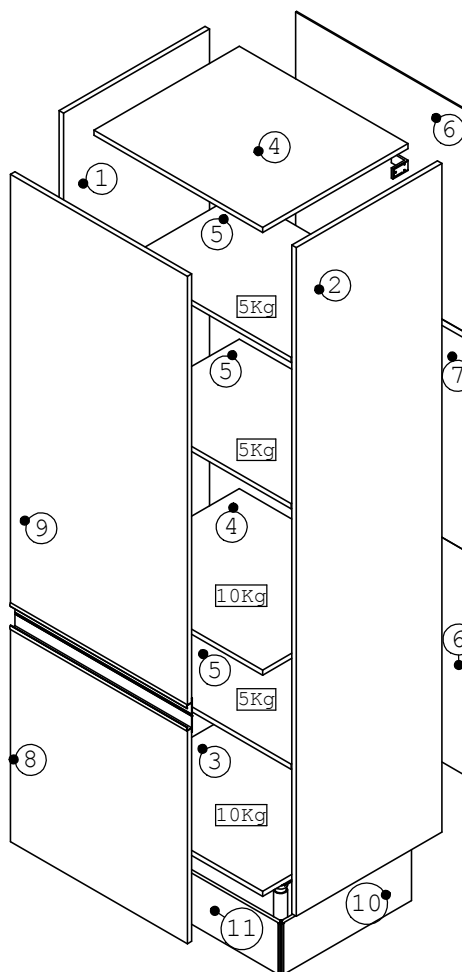

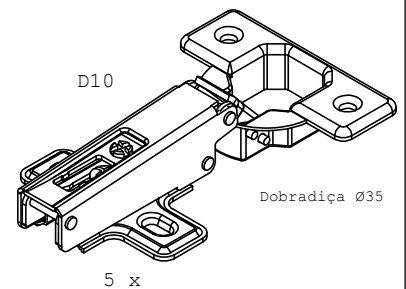
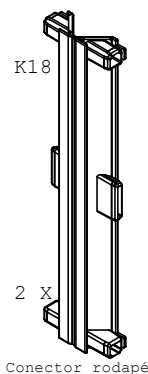
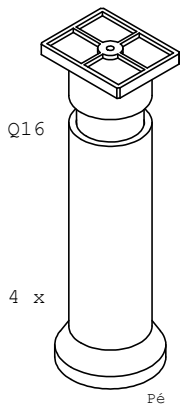
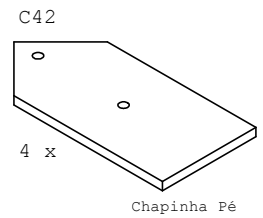
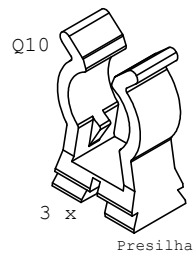
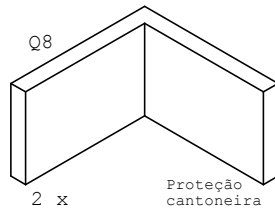
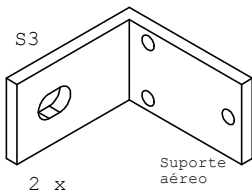
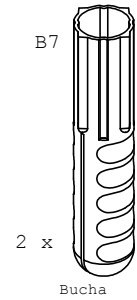
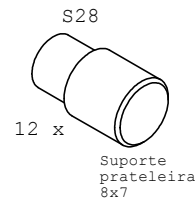
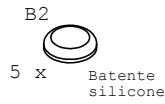
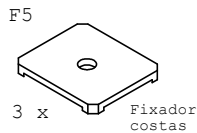
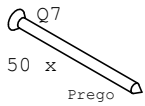
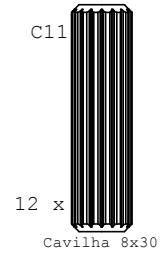
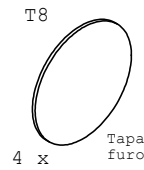
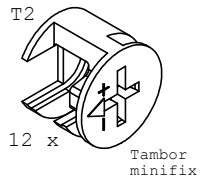
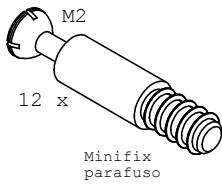
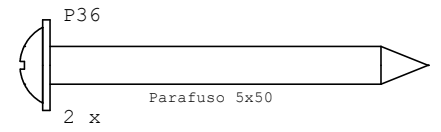
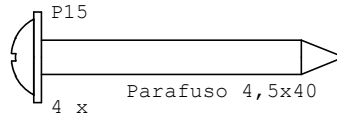
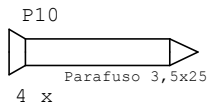
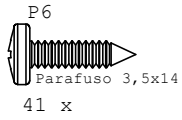
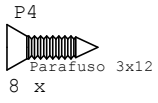

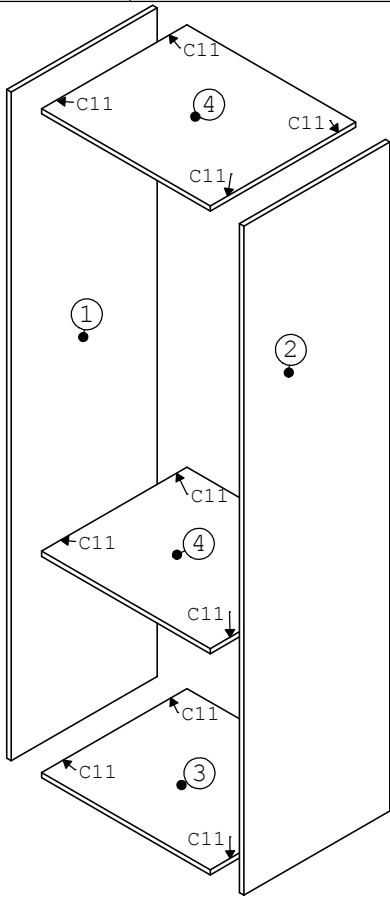

IMPORTANTE:
- Para facilitar o encaixe dos rodapés nos pés, é necessário fazer a união dos rodapés com conectores, utilizando parafusos no lado interno conforme detalhamento.

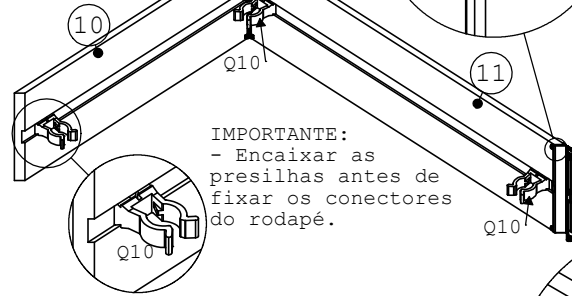
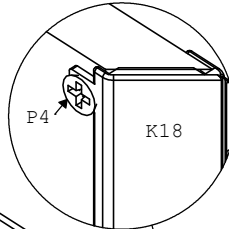
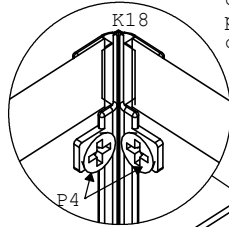

IMPORTANTE:
- Encaixar as presilhas antes de fixar os conectores do rodapé.

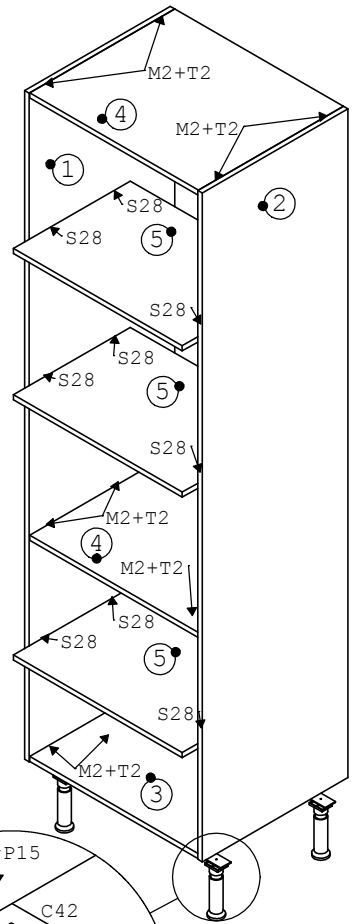

IMPORTANTE:
- Deixar os pés abertos em no mínimo 155mm antes de fixar parede, para posterior colocação do rodapé.

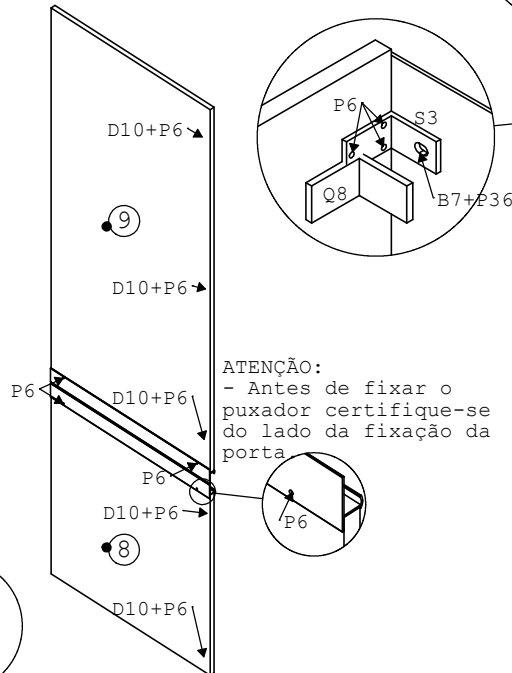
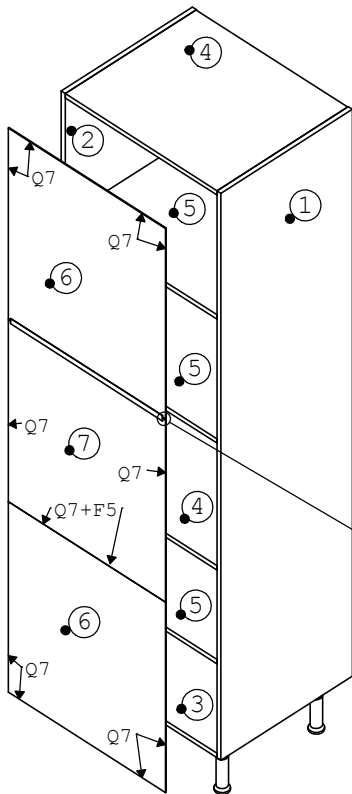
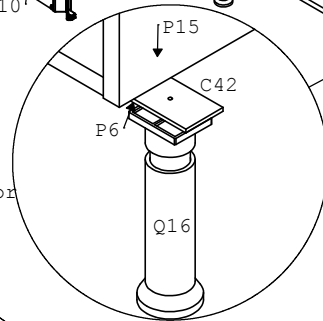

ATENÇÃO:
- Antes de fixar o puxador certifique-se do lado da fixação da porta

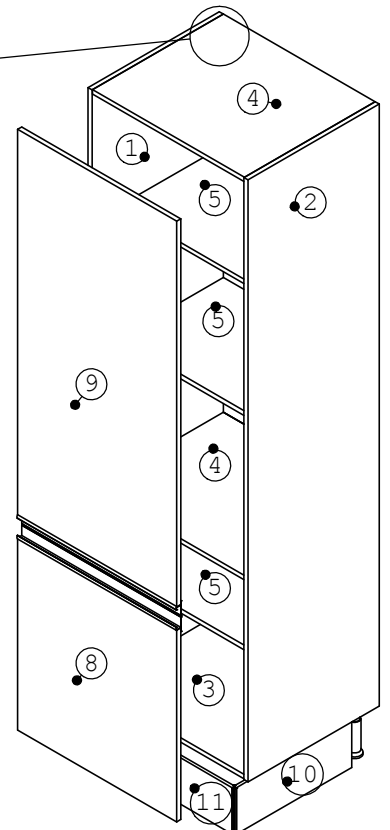

IMPORTANTE:
- Fazer primeiramente o encaixe do rodapé frontal e depois o rodapé lateral nos pés.